

bott

Fahrzeugeinrichtungen



Effizient arbeiten.

avero



cubio



bott **vario**



perfo

Wir sind die Experten für:

Fahrzeugeinrichtungen



bott vario - **Die Fahrzeugeinrichtung**

Die Fahrzeugeinrichtung bott vario bietet Ordnung und perfekt organisierten Stauraum in Ihrem Servicefahrzeug – Crashtest geprüfte Ladungssicherung inklusive.

bott konfiguriert die Fahrzeugeinrichtung ganz nach Ihrem Bedarf. Der Materialmix aus Stahl, Aluminium und Kunststoff sorgt für ein geringes Eigengewicht und ist sehr hochwertig und robust.



Die Lösungen für

Betriebseinrichtungen

finden Sie hier:



avero - **Das Arbeitsplatzsystem**

Mit dem Arbeitsplatzsystem avero bleiben Sie mit Ihrer manuellen Montage anpassungsfähig. Der modulare Aufbau unseres avero Arbeitsplatzsystems ermöglicht die flexible individuelle Konfiguration von ergonomischen Einzel- und Mehrplatzsystemen, sowie Montage- oder Transportlinien ganz nach Ihrem Bedarf.



cupio - **Die Betriebseinrichtung**

Die Betriebseinrichtung cupio ist solide und langlebig. Die Werkbänke, Schubladenschränke und Systemschränke sind nach einem Baukastenprinzip aufgebaut. Das klare, durchgängige Design vermittelt ein einheitliches und modernes Erscheinungsbild.



bott, stellt sich vor	2-09
Inhaltsverzeichnis, Qualität und Standards, bott stellt sich vor und bott Regional	
bott vario die Fahrzeugeinrichtung	10-257
Vorstellung der einzelnen Bauteile	-21
3D Planung und Crashtest	22-24
Basisausbau	32-39
Module	40-43
Unterflurmodule	44-45
bott vario Ladungssicherung	46-75
varioCar - Einlegeböden für PKW-Kombis	48-49
Ladungsschott	50
Ladungssicherungsschienen	52-53
Zurrgurte und Fittings	54-61
Ladungssicherungsgewebe und -netze	62-63
Spannstangen und Halter verschiedene Ausführungen	66-67
Stampferhalter	69
Ladungssicherungskoffer	70
bott vario Schubladeneinteilungsmaterial	76-95
Sortimente Kleinteileboxen	78-86
Sortimente Trenn- und Steckwände	87-91
weiteres Einteilungsmaterial	92-95
bott vario Zubehör	96-135
Ladeboden mit Vollauszug	98-99
Mobiler Arbeitsplatz und Langguttransport	100-105
Gasflaschentransport / Be- und Entlüftung	106-109
Zubehör	110-127
Dachträgersysteme	128-135
Licht und Energie	136-155
bottTainer - Boxen für Pritschenfahrzeuge	156-167
bottTainer mit Klappdeckel	159-161
bottTainer mit Rollladen	164
bottTainer Zubehör	165-167
Koffersysteme und Boxen für bott vario	168-201
bottBoxen - der neue Standard	168-177
Euroboxen und Aluminiumboxen	178-179
Servicekoffer und Trageboxen aus Kunststoff	180-196
Servicekoffer aus Aluminium und Stahl	197-201
perfo Lochplattensysteme	202-245
Loch- und Schlitzplatten, Sortimente mit Haltern und Boxen	206-211
Haltersortimente	212-217
Haken, Halter und Zubehör	218-235
perfo Racks und perfo Rack plus mobil	236-243
perfo Stellwände	244-245
Lieferzeiten	246
Stichwortverzeichnis	247-249



Hohe Stabilität, Robustheit und Langlebigkeit:

Das sind unsere Grundsätze bei der Produktion der bott Produkte. Indem wir die höchstmögliche Qualität liefern, gewährleisten wir die Wirtschaftlichkeit Ihrer Investition. Wir sichern stets unsere Prozesse in der Produktion und der Logistik durch interne wie externe Richtlinien, Prüfungen und Audits.

Die Qualitätsgrundsätze

- Zertifiziert nach DIN EN ISO 9001:2008
- Zertifiziertes Umweltmanagement nach ISO 14001:2009
- Produkte mit GS-Zeichen für TÜV-geprüfte Sicherheit

Zertifizierte Qualität

bott ist zertifizierter Aufbauhersteller für einige große Nutzfahrzeughersteller. Somit erfüllt bott nachweislich sehr hohe Standards hinsichtlich Service und Qualität seiner Produkte.

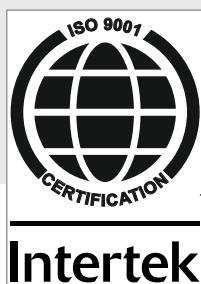



Wertigkeit



„Wir legen größten Wert auf die Qualität und Haltbarkeit unserer Produkte. Hierfür konstruieren wir sie so robust, dass sie sich über Jahre bezahlt machen. Die Bauteile aus Stahl sind pulverbeschichtet. Diese Oberflächen halten stärkste Beanspruchungen aus“,

Thomas Rother, Mitarbeiter im Musterbau.



„Wir arbeiten mit modernsten Methoden in der Fertigung. Unsere Anlagen entsprechen dem neuesten Stand der Technik. Das sorgt für die höchste Qualität in der Produktion hier in Gaildorf. Es macht mir Freude, Tag für Tag zur Zufriedenheit unserer Kunden beizutragen“,

Joachim Weissenberger, Mitarbeiter im Blechcenter.

Erfahrung



„bott bietet mir Sicherheit und eine gute Perspektive für meine Zukunft. Der hohe Anspruch an die Qualität und Langlebigkeit der Produkte spiegelt sich auch in unserem guten Betriebsklima wieder. Viele meiner Kollegen arbeiten schon sehr lange hier“,

Patrick Rosenberger, Mitarbeiter in der IT.



bott. Effizient arbeiten

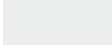

-  bott Standorte und Tochtergesellschaften
-  Exportpartner



bott ist Ihr Systemanbieter für effizientes Arbeiten. Unsere Fahrzeug- und Betriebseinrichtungen sind perfekt aufeinander abgestimmt. Mit unserer Beratungskompetenz und unserem Full-Service liefern wir die perfekt auf Ihren Bedarf zugeschnittene Lösung. Damit leisten wir einen wertvollen Beitrag dazu, dass Sie wirtschaftlich arbeiten können.

Wir sorgen dafür, dass der Stauraum in Ihrem Servicefahrzeug optimal genutzt wird – Ladungssicherung inklusive. In der Werkstatt und in der Industrie schaffen unsere ergonomisch gestalteten Produkte die idealen Voraussetzungen dafür, Tätigkeiten gesund und motiviert auszuüben.

Mit unseren Niederlassungen in ganz Deutschland sowie einem dichten Netz von Vertriebspartnern befinden wir uns stets in Ihrer Nähe. Darüber hinaus sind wir sowohl in ganz Europa als auch in vielen weiteren Ländern mit Tochtergesellschaften und Importeuren vertreten.

Wir sind für Sie da.

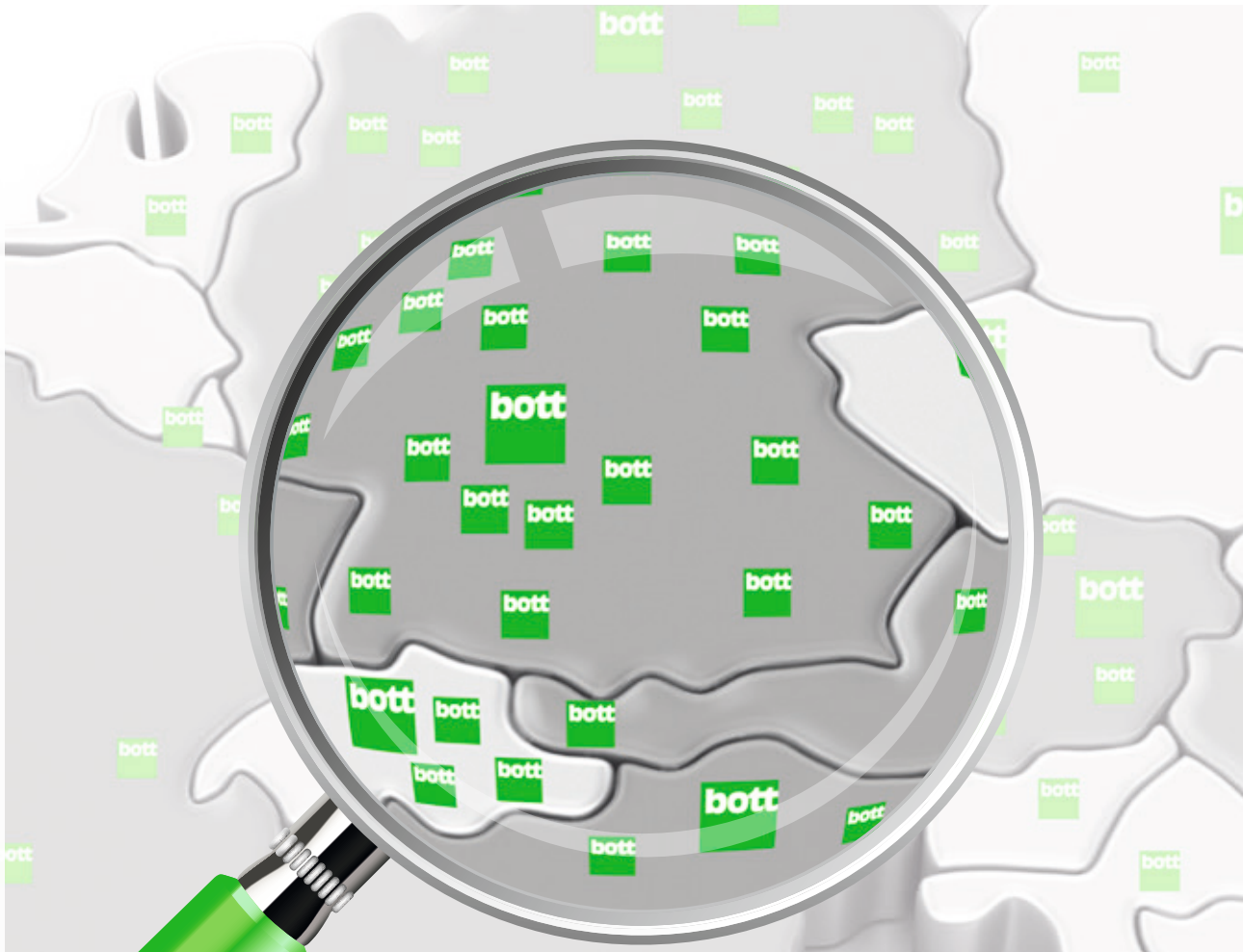

Wir gehen individuell auf Ihre regionalen Anforderungen und Bedürfnisse ein. Wir beraten Sie gerne an einem unserer Standorte in Ihrer Nähe oder bei Ihnen vor Ort. Gerne helfen wir Ihnen auch mit dem bott Telefonservice *dialog-aktiv* schnell und unkompliziert weiter.

Wir sind nicht nur führender Hersteller von Fahrzeugeinrichtungen, Arbeitsplatzsystemen und Betriebseinrichtungen weltweit, sondern legen Wert auf eine regionale Nähe zu Ihnen. So sind wir stets schnell für Sie erreichbar.

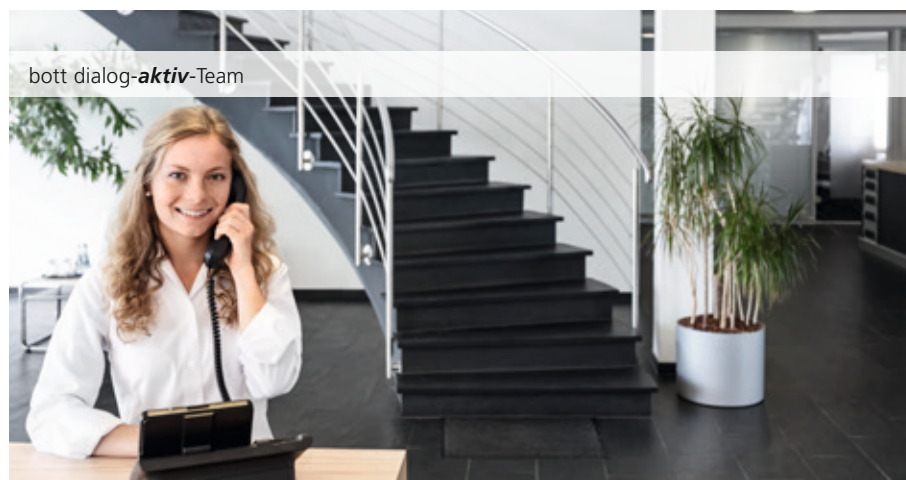
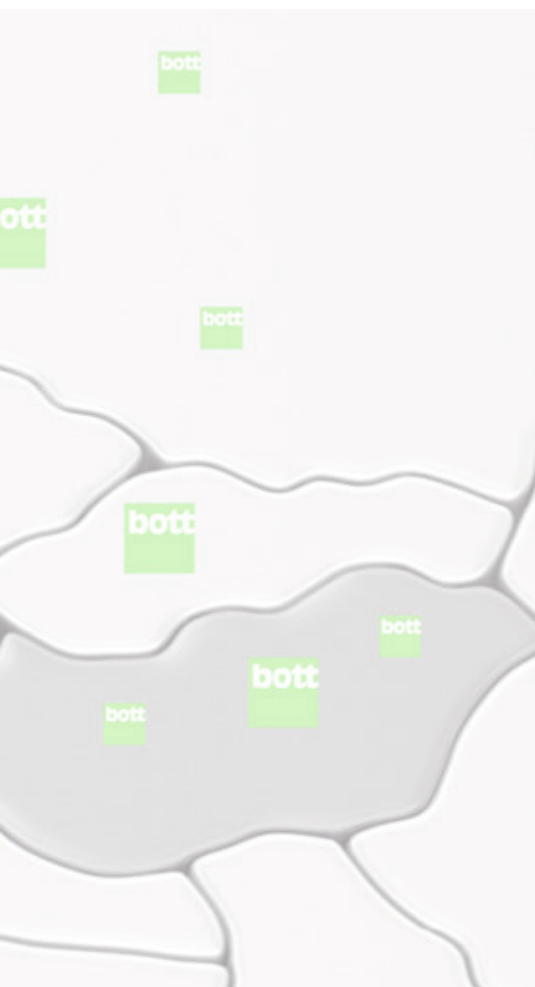

Telefon: +386 (0) 4 27 90 800

bott vario Die Fahrzeugeinrichtung



individuelle Planung und Konfiguration | perfekte Nutzraumorganisation |
geringes Eigengewicht | Crashtest geprüft



Damit Sie erfolgreich arbeiten.

Ordnung und Sauberkeit sind Voraussetzungen für effizientes Arbeiten – sowohl in Ihrem Betrieb als auch in Ihrem Servicefahrzeug. Eine bott vario Fahrzeugeinrichtung schafft die idealen Voraussetzungen, um auch im mobilen Einsatz für alle Herausforderungen gerüstet und damit dauerhaft erfolgreich zu sein.

Die bott vario Fahrzeugeinrichtung nutzt den Laderaum optimal. Sie organisiert Werkzeuge, Maschinen sowie Verbrauchsmaterial systematisch und übersichtlich. Mit der Ordnung schaffen Sie sich Zeit für die wesentlichen Aufgaben und Herausforderungen, die der Arbeitsalltag an Sie stellt. Der Materialmix aus Stahl, Aluminium und Kunststoff sorgt für ein ausgewogenes Verhältnis zwischen geringem Gewicht, Stabilität und Langlebigkeit. Mit zahlreichen Elementen zur Ladungssicherung sorgen wir darüber hinaus für Ihre Sicherheit im Straßenverkehr. Mit einer bott vario Fahrzeugeinrichtung können Sie jegliches Ladegut schnell, einfach und sicher verzurren.

bott vario | Leistungsspektrum



Analyse,
Konzeption und
individuelle Planung

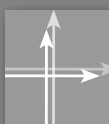

Fertigung von
Sonderlösungen



Geprüfte
Sicherheit



ISO-Zertifiziert
9001:2008
14001:2009



Crashtests
nach ECE R44



Montage und Übergabe
bei Ihrem Servicepartner
in Ihrer Nähe



kurze und verbindliche
Lieferzeiten



Nachliefergarantie



internationale
Verfügbarkeit



Betreuung vor,
während und
nach dem Einbau

3

Jahre Garantie*

*bott gewährt dem Enderwerber (Endverbraucher) zusätzlich zu den gesetzlichen Gewährleistungsansprüchen eine Produktgarantie von 3 Jahren gemäß den bott Garantiebedingungen. bott garantiert für einen Zeitraum von 3 Jahren ab Lieferdatum, dass die gelieferten Artikel frei von Fehlern in Material und Verarbeitung sind. Ausgenommen von der Garantie sind elektronische Bauteile und Baugruppen.

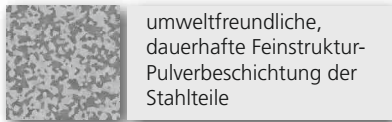

umweltfreundliche, dauerhafte Feinstruktur-Pulverbeschichtung der Stahlteile

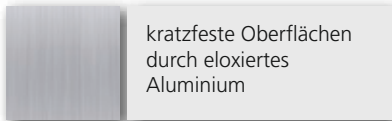

kratzfeste Oberflächen durch eloxiertes Aluminium

Hochwertige Oberflächen aus eloxiertem Aluminium und in Feinstrukturpulverbeschichtete Stahlteile prägen das klare Design der bott vario Fahrzeugeinrichtungen. Durch die neutrale Gestaltung passen sie zu jeder Fahrzeugfarbe.

Zubehör, wie die bottBoxen, der praktische Servicekoffer varioSort oder die robuste Tragebox vario-Safe lassen sich einfach integrieren und fügen sich optisch perfekt ins Gesamtbild ein.



Farbkombination:

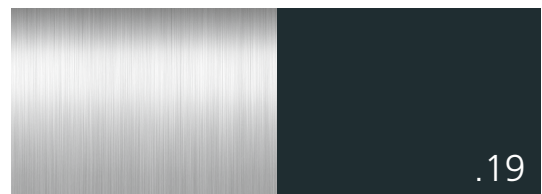

Aluminium eloxiert

anthrazitgrau
RAL-Farbe: 7016

Die Farbflächen können aus drucktechnischen Gründen von den Originalfarben abweichen.

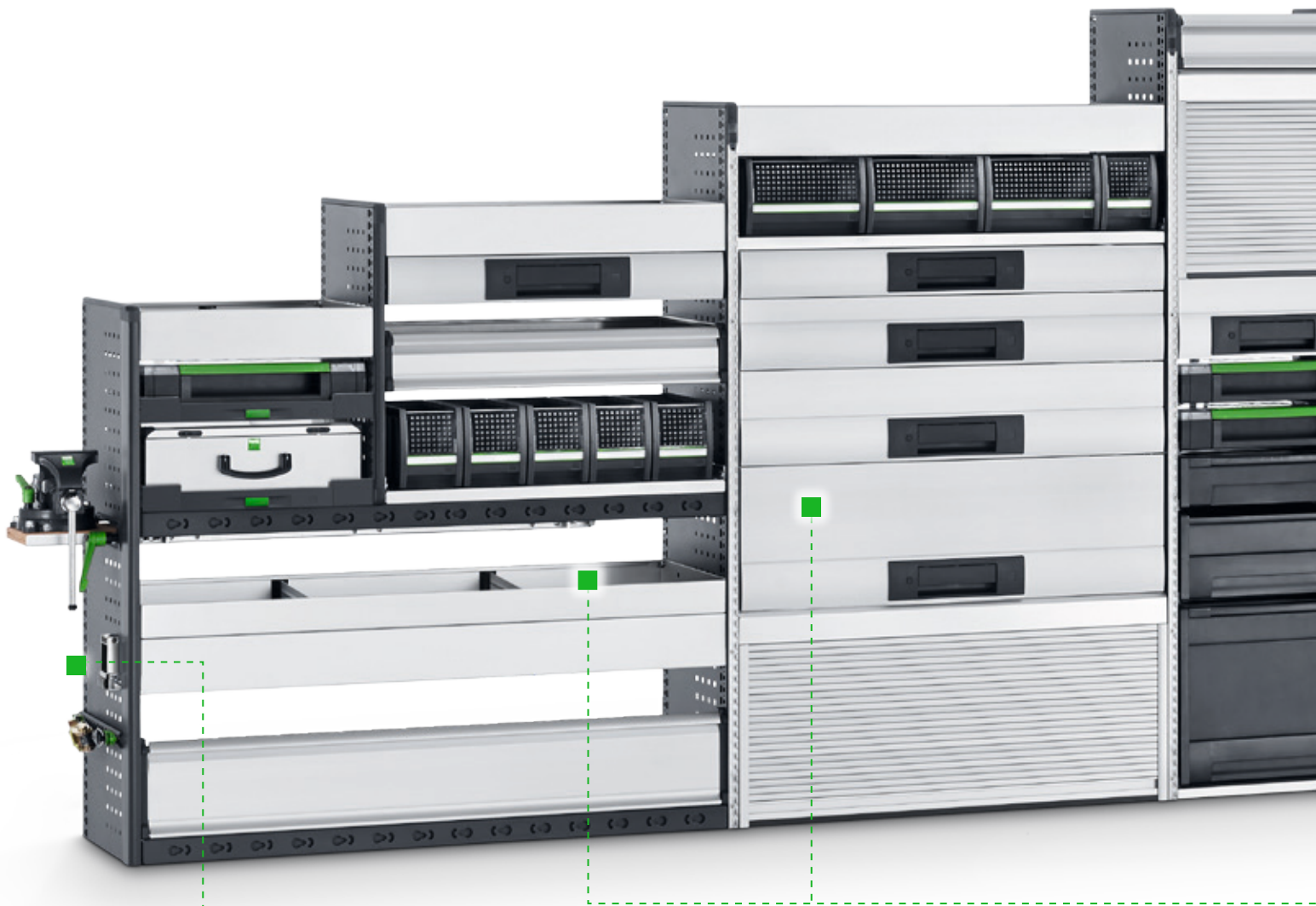

Seitenteil

- robuste Konstruktion aus hochfestem Stahl
- Bindeglied zwischen Ladung und Fahrzeug
- durchschlagssicher
- optional mit Ladungssicherungsschiene



Schubladen

- Oberflächenschutz Aluminium eloxiert
- schneller übersichtlicher Zugriff von oben bei komfortablem Zugang
- ergonomisch geformter, leichtgängiger Griff: sicheres Öffnen, auch mit Handschuhen
- sichere beidseitige Verriegelung mit Stahlkern, optional mit varioPIN
- Bremsfunktion im geöffneten Zustand: Rücklaufsicherung bei schräg stehendem Fahrzeug
- kugelgelagerter Vollauszug, belastbar bis 40 kg Normallast bzw. 70 kg Schwerlast





reddot design award
best of the best 2011



- Oberflächenschutz Aluminium eloxiert
- hohe Tragkraft
- intelligente Sickenprägungen und Kantungen



- transparentes Sichtfenster
- Sicherung der Boxen im Fahrbetrieb
- Führung der Boxen mit Ausfallsicherung
- einfaches Entnehmen der Boxen
- Boxen als Lager-, Schütt- oder Greifbox



- optional transparente Trennwände und Deckel
- hoher Tragekomfort
- glatte Innenwände
- Beschriftungsleiste



Aluminiumbodenklappe

- Oberflächenschutz Aluminium eloxiert
- für die sichere Lagerung von Ladegut im Bodenfach
- Klappenhöhe geringer als die Fachhöhe: Sicht auf Ladegut im geschlossenen Zustand
- trittfeste Stabilität
- Schließen mit Schuhkappe möglich



vertikale Ladungssicherungsschiene

- in Fahrzeugrichtung formschlüssig integrierte Lösung zur Ladungssicherung
- einfache Handhabung
- passend für alle bott Zurrmittel mit Fitting



Kantenschutz

- Schutz des Ladeguts
- Arbeitsschutz
- weicher PVC mit Abdeckkappe



Bodenklappfach

- zur sinnvollen Nutzung des Raums im Bereich des Radkastens
- für den sicheren Transport von kleinen bis mittelgroßen Gütern
- mit Gasdruckdämpfer zur komfortablen Bedienung





Koffertablar

- zur Aufnahme von varioSort und varioCase Servicekoffern, sowie varioSafe und varioStore Trageboxen
- der Vollauszug ermöglicht das vollständige Öffnen des Deckels, auch wenn der Koffer im Tablar verbleibt
- einfache Bedienung durch großen Druckknopf



varioCase Servicekoffer

- Oberflächenschutz Aluminium eloxiert
- geringes Eigengewicht
- Eckenschutz für glatte Oberflächen
- ergonomischer Griff



varioSort

- komfortable Bedienung mit einer Hand durch patentierte Verschlussmechanik
- transparenter Deckel
- feste Verknüpfung mit varioSafe möglich



varioSafe

- Tragebox mit verschließbarem Deckel
- Inneneinteilung mit Kleinteileboxen, Trennwänden und Schaumstoff-Rastereinlagen
- über seitliche Verknüpfungselemente lassen sich mehrere varioSafe übereinander stapeln und sicher verbinden



varioSlide

- Kunststoff-Schublade
- glatte Innenwände
- Führung des varioSlides mit Auszugsstop
- einfaches Entnehmen

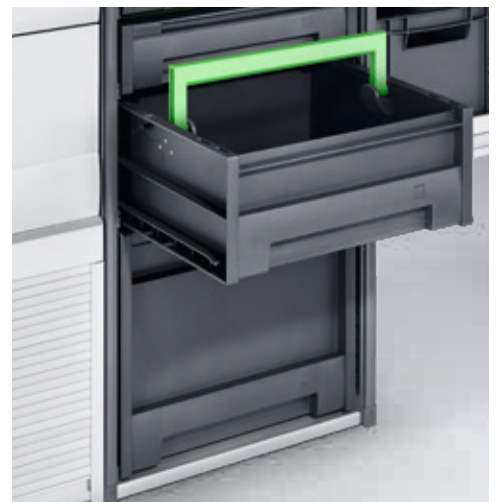

varioStore

- robuste Tragebox zum Transport von Werkzeug und Material
- keine Begrenzung der Stauraums durch einen Deckel, daher auch für sperrigeres Transportgut geeignet



Lagerdepot für Kleinteile

- verstellbare Führungen
- übersichtliche Bevorratung
- selbstständiges Nachrutschen



Spanneinheit

- komfortables, sicheres Verspannen von unterschiedlichen Koffergrößen
- zur Montage zwischen den Seitenteilen
- Klemmung mit Exzenter-Hebel
- Spannmöglichkeit nach links oder rechts



varioCart

- ausziehbar/entnehmbar
- grobmaschige Gitterstruktur: gute Belüftung



Rollenablage

- Aufnahme von Kabel-, Schlauch- und Gurtrollen
- verstellbare Rollenbreite
- komfortable Ein- und Auslagerung durch Öffnen der Klappe
- Abrollen bei geschlossener Klappe möglich



perfo Zubehör

- perfo Lochung an Seitenwänden, Seitenteilen und perfo Platten zur Aufnahme von perfo Hakensortimenten und Zubehör aus dem bott perfo Programm



Klappenboden

- Oberflächenschutz Aluminium eloxiert - geringes Eigengewicht
- verschiedene Klappenhöhen verfügbar
- Lagern von Werkzeugen und Gebinden mit komfortablem Zugriff von vorne
- Verstärkungsprofil an der Unterseite für hohe Stabilität
- 180° Öffnungswinkel: freier Bewegungsraum, komfortables Beladen ohne Absatz



Euroboxenwanne

- Integration und Nutzung von Behältern im Industrie-Standard
- Positionierhilfe für jede Box: Rutschsicherung
- inkl. Euroboxen in versch. Abmessungen



Langgutwanne

- zum Lagern von Langteilen wie Rohre und Profile
- bequemes Be- und entladen von außen, ohne das Fahrzeug zu betreten
- der Zugang erfolgt über eine einfach und bequem zu bedienende Aluminium-Klappe
- geringes Eigengewicht
- Oberflächenschutz Aluminium eloxiert



Langteileträger

- schneller Zugriff
- hoher Schutz
- sicherer Transport
- 3 Größen



Zurrwinkel

- in Fahrzeugrichtung formschlüssig integrierte Lösungen zur Ladungssicherung
- einfache Handhabung
- passend für alle bott Zurrmittel mit Fitting



Gasflaschenhalter

- Crash-geprüfte Ausführung
- gute Verstellmöglichkeit
- Ratschengurt



Rollladensystem

- als Sicht- und Diebstahlschutz
- zur Integration in Regalfeldern und Bodenfach
- Führungsschienen und Griffleiste aus Aluminium für hohe Stabilität



TiltBox

- zur Montage an vario Seitenteile
- mit herausklappbarem Kleinteilefach
- einfache und sichere Bedienung durch zentralen Druckknopf
- unterteilbar mit 1 oder 2 Trennwänden
- belastbar bis 4 kg



Flügeltürschrank

- abschließbar
- Innenseite der Tür mit perfo-Lochraster zum Anbringen von perfo-Werkzeugträgern
- automatische Arretierung beim Schließen
- optional mit varioPIN



bott vario | Die Fahrzeugeinrichtung



aufklappbare Arbeitsplatte

- Arbeitsplatte aus Buche-Multiplex
- aufklappbar, dadurch tiefer Schwerpunkt
- Fingerklemmschutz
- optionaler Stützfuß



ausziehbare Arbeitsplatte

- Arbeitsplatte aus Buche-Multiplex
- ergonomischer Klemmhebel
- optionaler Stützfuß



Ladeboden mit Vollauszug

- ergonomisches Be- und Entladen von schweren Lasten und optimaler Zugang zum Ladegut
- Arretierung im eingeschobenen und ausgezogenen Zustand
- integrierte Zurrpunkte
- breiter Haltegriff



Kältemittelregal liegend

- sicherer Transport von Kältemittelflaschen
- gute Bedienbarkeit von außen

bott vario 3D-Planung



Analyse | Konzeption | Planung | Produktion | Montage | Betreuung



bott vario | **Konzeption, Planung und Ausführung**



Bott GmbH & Co. KG
Bahnstr. 17
74405 Gaildorf
info@bott.de

Datum: 27.10.2016
Angebotsnummer: DE192H0000021-01
Thema: Angebot
Ansprechpartner: Max Mustermann
Seite: 1 von 9

Basis für unseren Kunden
Hersteller: Mercedes-Benz
Typ: Sprinter
Antrieb: Heck- oder Allradantrieb
Zweitbatterie: vorhanden

Schiebetür: Rechts
Heck: Hecktür
Länge: L1
Höhe: H1



bott vario bietet mit seiner einzigartigen Modularität die perfekte Basis für eine Fahrzeugeinrichtung, die exakt auf Ihre Ansprüche abgestimmt ist. Lassen Sie sich von uns fachkundig beraten und sich Ihre individuell passende Lösung konfigurieren. Erste Ideen und Anregungen vermitteln wir Ihnen gerne mit Beispielen aus Ihrer Branche und an einem Vorführfahrzeug. Nach einer detaillierten Analyse Ihres Bedarfs erstellen wir Ihnen ein mit 3D-Ansichten visualisiertes Angebot.

Gemeinsam mit unserem bott Planungsexperten entscheiden Sie, wo das Equipment künftig seinen Platz im Fahrzeug erhält. Wir konfigurieren anhand der Analyse die gewünschte Fahrzeugeinrichtung und organisieren Ihr Equipment im Fahrzeug optimal. Ausschließlich zertifizierte Mitarbeiter bauen die bott vario Fahrzeugeinrichtung ein.

bott vario Crashtest

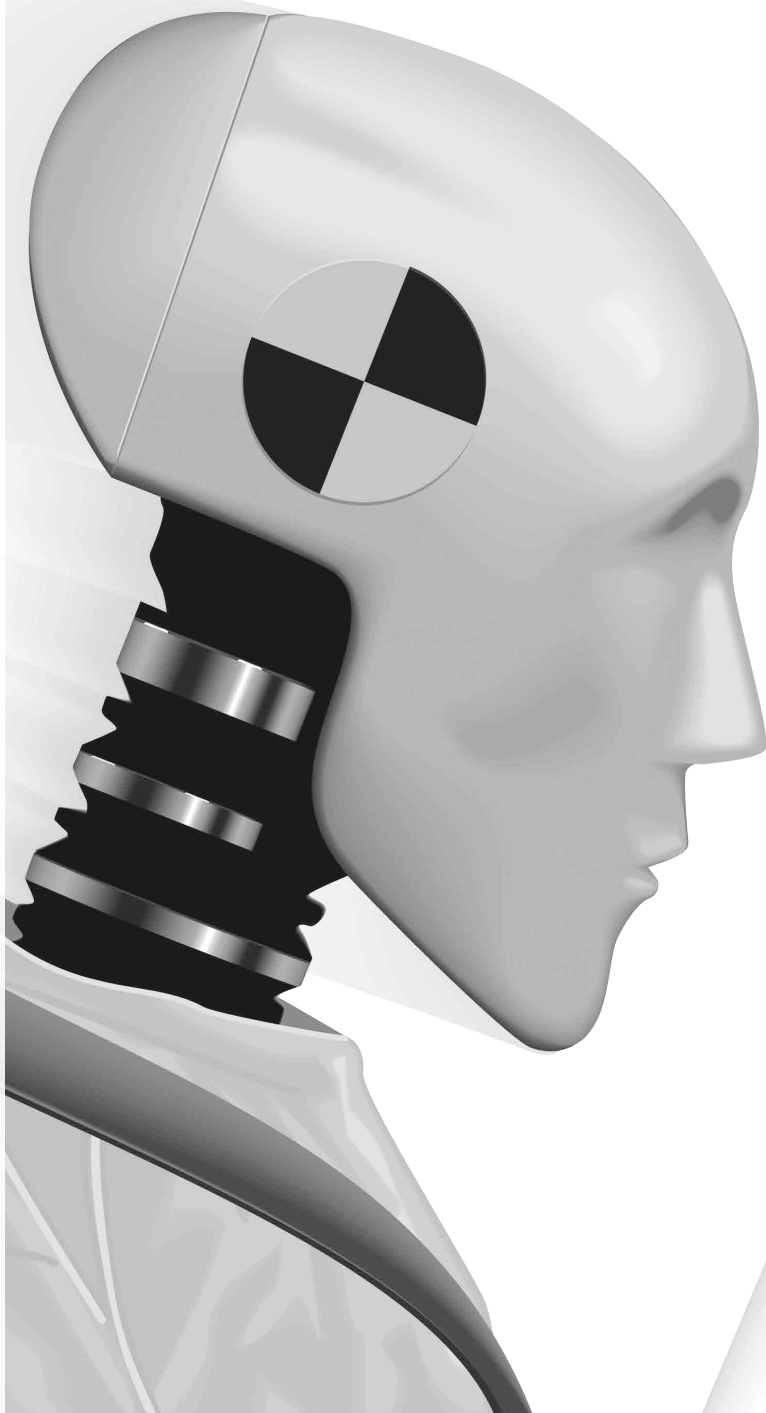



Nachgewiesene Sicherheit.

Wie sicher die bott vario Fahrzeugeinrichtung für Sie und Ihre Mitarbeiter ist, das lassen unsere Ingenieure regelmäßig bei Crashtests unter Beweis stellen. Unabhängige Experten führen die Tests mit einem voll beladenen Fahrzeug aus, so dass die Belastungen auf die Bauteile denselben entsprechen, wie bei einem Unfall im Straßenverkehr. Die Crashtests simulieren einen Aufprall des Fahrzeugs auf ein Hindernis bei einer Geschwindigkeit von 50 km/h – nach der Richtlinie ECE R44. Hierbei gehen die Prüfer insbesondere den folgenden Fragen nach:

- Fängt die bott vario Fahrzeugeinrichtung die Aufprallenergie dynamisch ab?
- Bleibt das Equipment fest in den Regalen stehen?
- Werden die extremen Kräfte erfolgreich absorbiert?
- Besteht keine Gefahr für den Fahrer?

Die bott vario Fahrzeugeinrichtung erfüllt stets die hohen Anforderungen der Tests. Die Ergebnisse zeigen deutlich, dass Sie sich im Ernstfall auf die bott vario Fahrzeugeinrichtung verlassen können.

bott vario in der Praxis





bott vario in der Praxis





bott vario in der Praxis





bott vario Basisausbau



robuster Karosserieschutz | vielseitige Anbindungen zur Ladungssicherung |
reinigungsfreundlicher Laderaum

Der Basisausbau von bott schützt den Laderaum Ihres Nutzfahrzeugs vor der Abnutzung im täglichen Gebrauch. Er beinhaltet einen Fußboden, Wandverkleidungen und auf Wunsch auch einem Dachhimmel. Das robuste und langlebige Material erhält langfristig den Wert Ihres Fahrzeugs. Rutschhemmende Oberflächen und der Kantenschutz im Türbereich sorgen darüber hinaus für Sicherheit.

In den Fußboden eingelassene Zurrschienen bieten Ihnen zahlreiche Möglichkeiten, die Ladung im Servicefahrzeug zu sichern. Die vom Fahrzeughersteller bereitgestellten Zurrpunkte belassen wir weiterhin so, dass Sie auch darauf zugreifen können. Bei Bedarf integrieren wir nach Ihren Wünschen weitere Zurrschienen, Leuchten und Elemente zur Be- und Entlüftung des Laderaums.

Die passenden Lösungen für Ihr Fahrzeug finden Sie in den jeweiligen bott vario Herstellerprospekten.



Fußboden

- robuste Materialien
- rutschhemmende Oberflächen
- Kantenschutz im Türbereich
- integrierte Ladungssicherungsschienen
- Zugang zu herstellereitig vorhandenen Zurrpunkten
- optional mit Aussparung für Be- und Entlüftung



Innenwandverkleidungen und Dachhimmel

- fahrzeugspezifische Komplettsätze aus passgenauen Verkleidungselementen
- zum Schutz der Karosserie vor Beschädigungen
- aus robustem Kunststoff oder schlagfestem Aluminium
- reinigungsfreundliche Oberflächen und ansprechende Optik
- Dachhimmel aus robustem Kunststoff, optimal in Verbindung mit LED Leuchten



Fenstergitter

- für Schiebe-, Hecktüren, Heckklappen und die Fahrzeugtrennwand
- aus stabilem Stahlblech
- Erhöhung des Einbruchschutzes



bott vario Fußboden

- leichter und feuchtigkeitsabweisender 12 mm Birkenperrholz-Fußboden
- Oberseite: robuste und rutschhemmende Kunstharzfilmbeschichtung mit bott Dekor
- Unterseite: Kunstharzfilmbeschichtung mit glatter Oberfläche
- Kanten: profiliert, feuchtigkeitsabweisend, grau eingefärbt und im Türbereich mit Kantenschutz aus Aluminium
- bei Fußböden mit Zurrschienen ist der Kantenschutz generell integriert
- Schadstoffemissionsklasse E1 gemäß EN 717-2 / Rutschhemmung R10, Taberwert > 500
- inkl. Befestigungsmaterial
- überwiegend vereinfachte Montage mit Niederhalter möglich

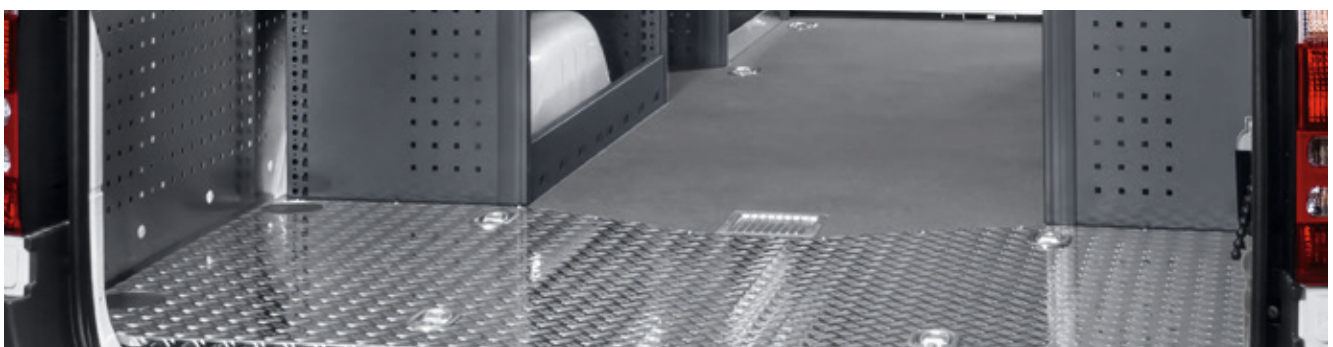

bott vario Fußbodenvarianten

- Fußboden mit Zurrschienen quer
- Fußboden mit Zurrschienen längs
- Fußboden mit Aluminium-Riffelblech (1,5/2,5 mm)

bott vario | Basisausbau

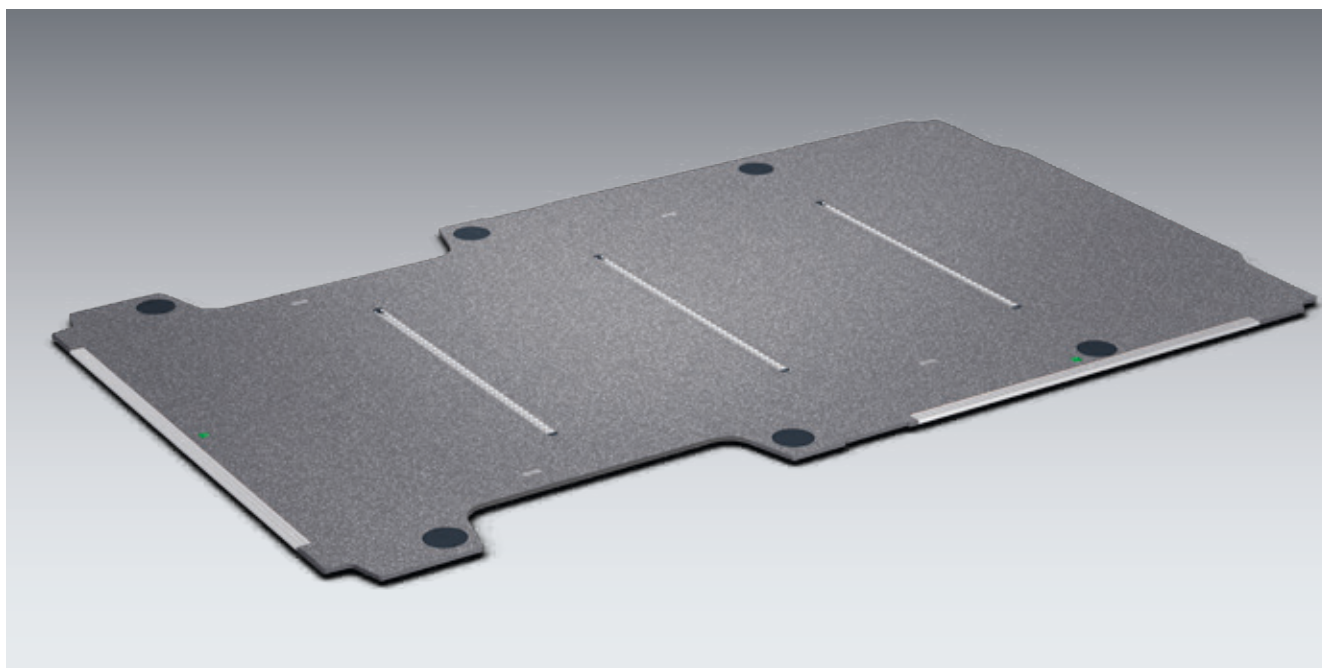

bott vario Fußboden mit Zurrschienen quer

- im Türbereich mit Kantenschutz aus Aluminium
- die Zurrschienen befinden sich direkt unterhalb der Dachspiegel
- Kunststoffabdeckungen sorgen für einen einfachen Zugang zu den fahrzeugseitig vorhandenen Zurrpunkte und ermöglichen eine einfache Reinigung des Laderaums

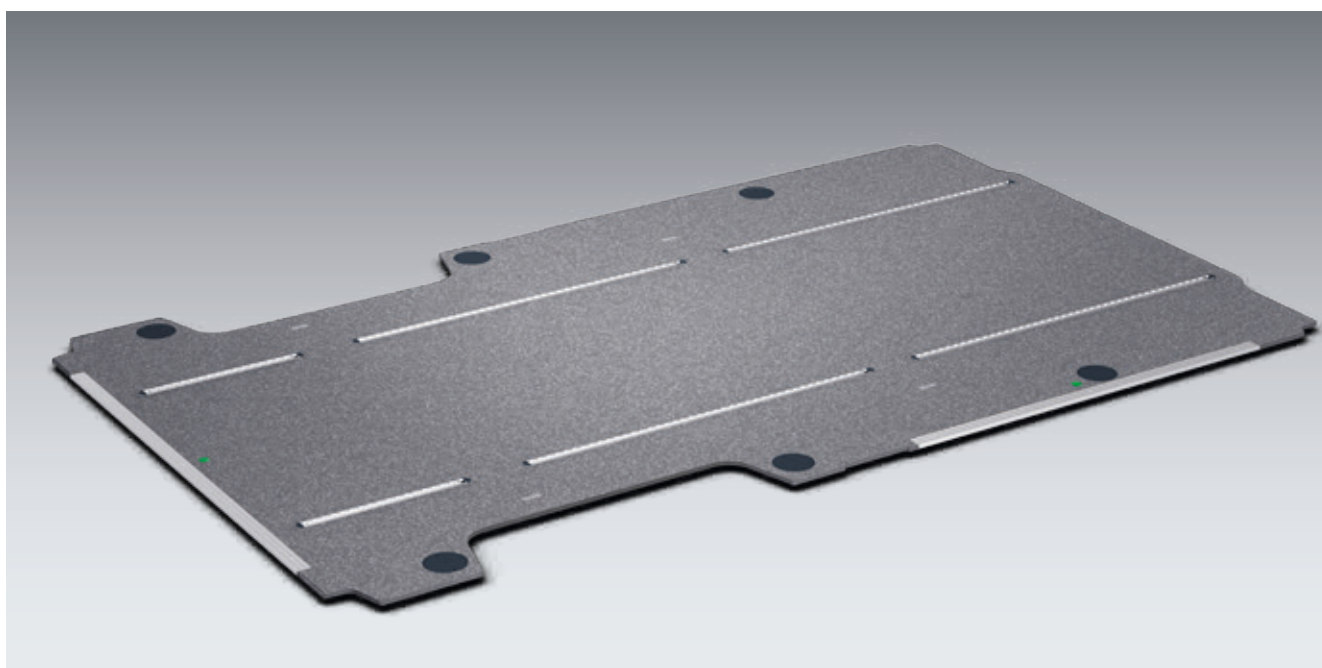

bott vario Fußboden mit Zurrschienen längs

- im Türbereich mit Kantenschutz aus Aluminium
- der Abstand zwischen den Zurrschienen beträgt standardmäßig 880 mm, auf Wunsch sind weitere Abstände möglich
- Kunststoffabdeckungen sorgen für einen einfachen Zugang zu den fahrzeugseitig vorhandenen Zurrpunkte und ermöglichen eine einfache Reinigung des Laderaums

bott vario | Basisausbau



vario protect Innenwandverkleidung

- passgenaue Wandverkleidung aus recyclingfähigem Polypropylen
- Hohlkammerplatten, 4 mm dick mit einseitiger strukturierter Oberfläche
- Farbe: lichtgrau (RAL 7035)
- UV-beständig, geringes Gewicht, korrosions- und verrottungsfrei, chemikalienbeständig
- extrem leicht und gut zu reinigen
- inkl. Befestigungsmaterial



vario protect plus Innenwandverkleidung

- passgenaue Wandverkleidung aus 1mm starkem Aluminium
- leicht und extrem schlagfest
- mit perfo Lochrasterung zur Aufnahme von perfo Haken und Haltern
- inkl. Befestigungsmaterial



Innenwandverkleidungen mit modularem Wandanbindungssystem (rail / prorail)

- vario protect und vario protect plus Innenwandverkleidungen mit integrierten Ladungssicherungsschienen mit Airline-Profil
- zur Befestigung von bott vario Fahrzeugeinrichtungen oder zur Ladungssicherung mit Zurrgurten und Fittings
- flächige Kräfteinleitung in die Fahrzeugstruktur durch Verklebung der Schienen
- Ladungssicherungsschienen können bei Rückrüstung im Fahrzeug verbleiben und stellen einen Mehrwert dar
- inkl. Befestigungsmaterial



Radkastenverkleidung

- zur Überbauung der Radkästen im Auto
- Radkastenverkleidung mit Deckel zum Öffnen
- Material: Schichtholzplatten mit Filmoberfläche rauh, widerstandsfähig gegen Abrieb- Rollbeanspruchung, Feuchtigkeit, gängige Chemikalien, sowie verdünnte Säuren und Basen



vario protect Dachhimmel

- konturgefäste Dachverkleidung aus recyclingfähigem Polypropylen (vario protect)
- Hohlkammerplatten, 4 mm dick mit einseitiger strukturierter Oberfläche
- Farbe: lichtgrau (RAL 7035)
- UV-beständig, geringes Gewicht, korrosions- und verrottungsfrei, chemikalienbeständig
- gut zu reinigen
- inkl. Befestigungsmaterial



Fenstergitter für Fahrzeugtrennwand

- zum Schutz von Fahrer und Beifahrer
- Stahlblech pulverbeschichtet
- Farbe: anthrazitgrau (RAL 7016)
- Maschenweite 25 mm

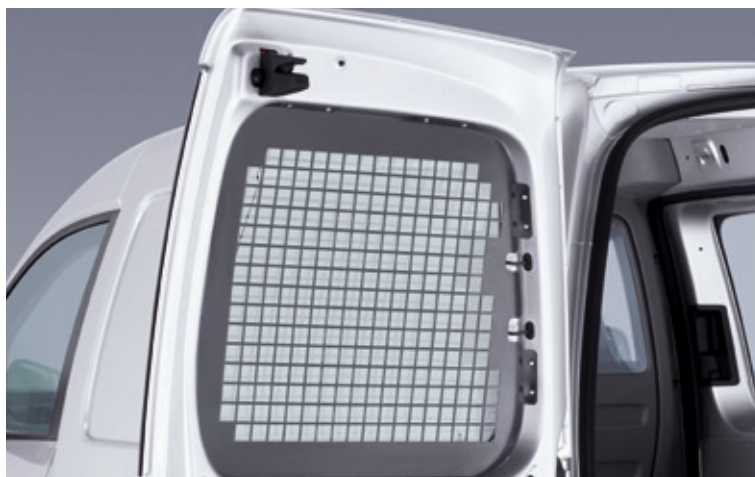





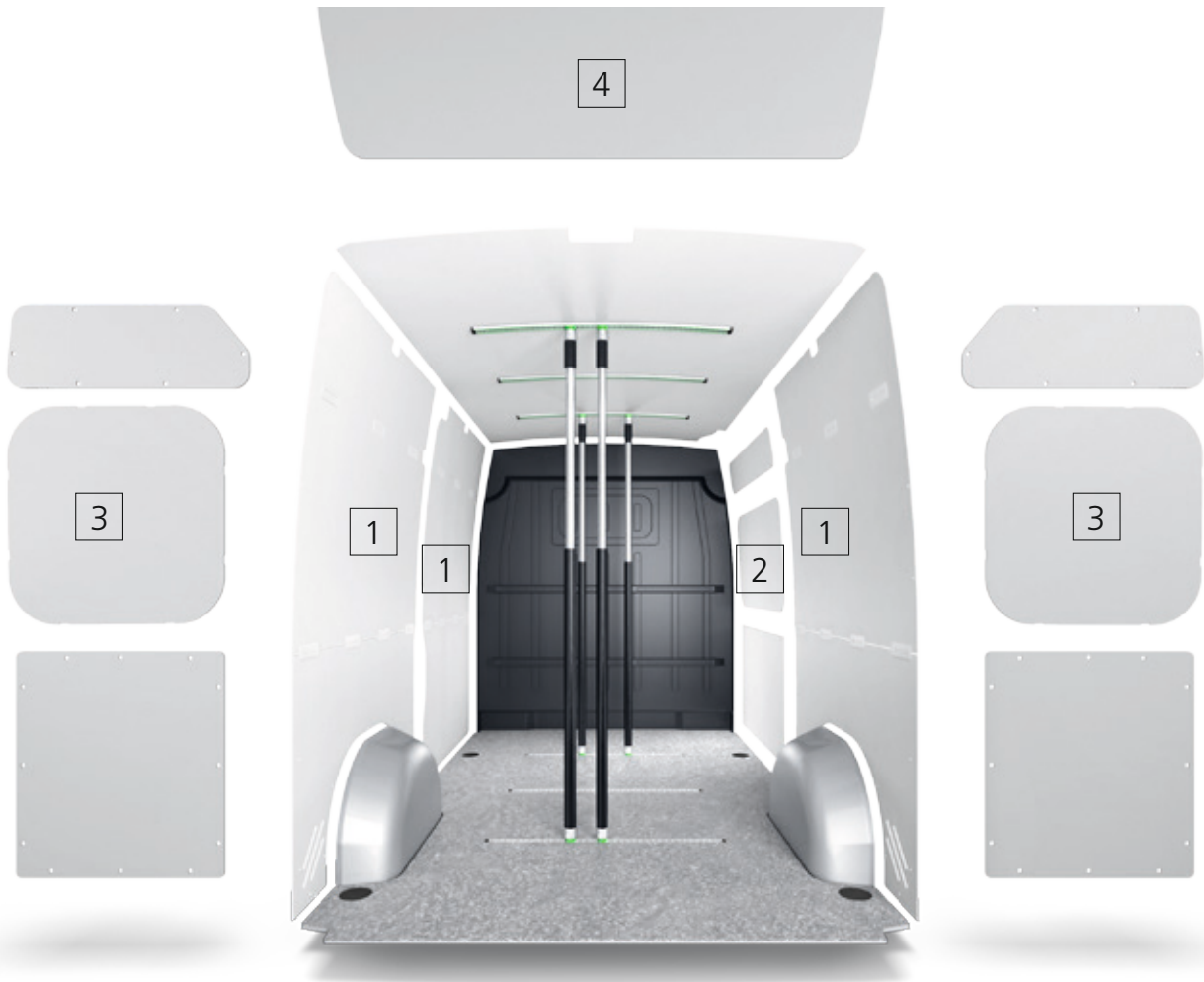

Fenstergitter für Schiebe-, Hecktüren und Heckklappen

- Erhöhung des Einbruchschutzes
- zum Schutz des Fahrzeugs vor Beschädigung durch das Ladegut
- Stahlblech pulverbeschichtet
- Farbe: anthrazitgrau (RAL 7016)
- Maschenweite 25 mm
- Ausführung Hecktür enthält sowohl linke als auch rechte Seite

bott vario | Basisausbau Innenwandverkleidungen

Innenwandverkleidungen vario protect und protect plus



	bott vario protect für Fahrzeuge mit Schiebetür rechts	1
	bott vario protect advanced für Fahrzeuge mit Schiebetür rechts und Hecktüren	1 + 2 + 3
	bott vario protect advanced für Fahrzeuge mit Schiebetür rechts und Heckklappe	1 + 2 + 4
	bott vario protect plus für Fahrzeuge mit Schiebetür rechts	1
	bott vario protect plus advanced für Fahrzeuge mit Schiebetür rechts und Hecktüren	1 + 2 + 3
	bott vario protect plus advanced für Fahrzeuge mit Schiebetür rechts und Heckklappe	1 + 2 + 4

Innenwandverkleidungen vario protect mit Ladungssicherungsschienen

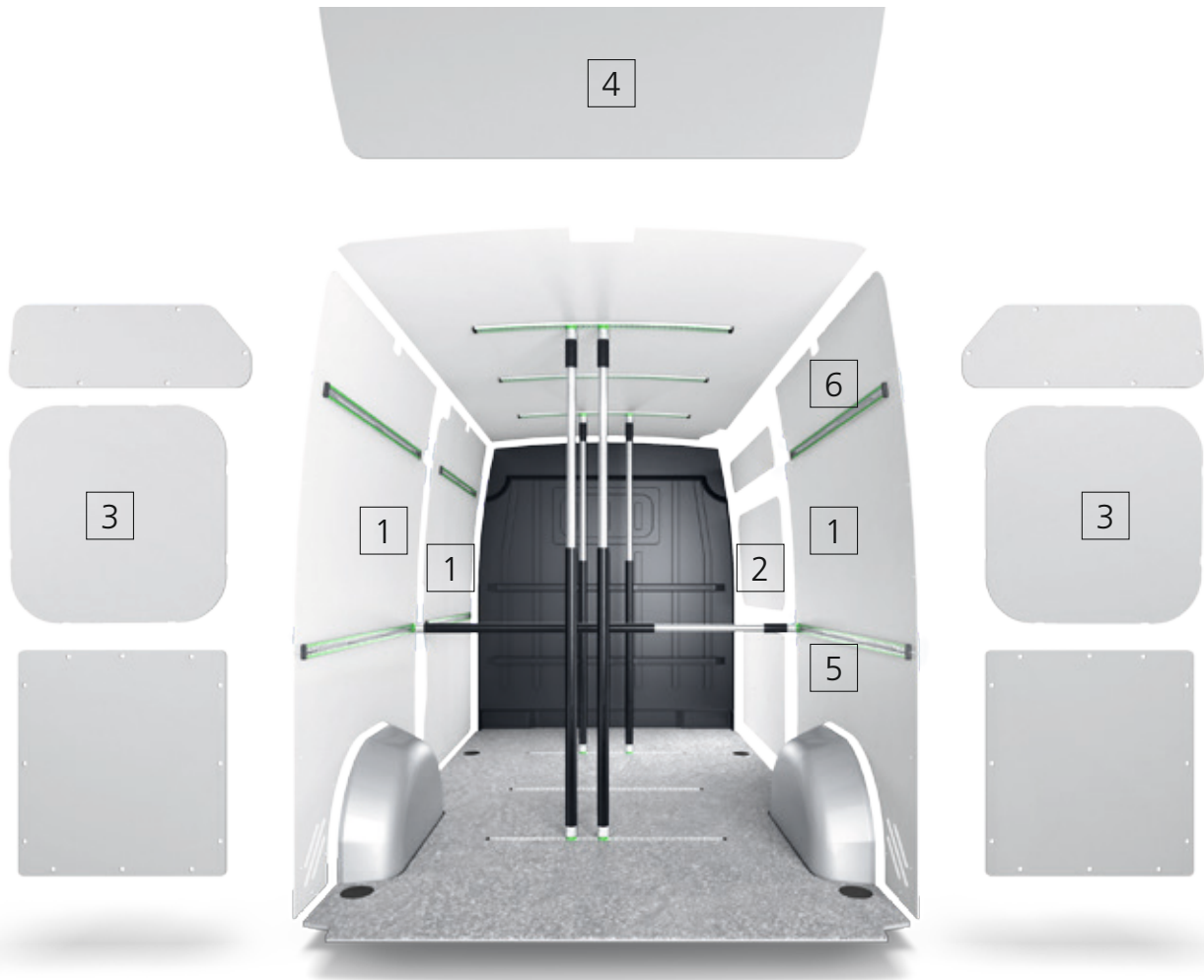

	bott vario protect rail für Fahrzeuge mit Schiebetür rechts mit Zurrschiene mitte	1 + 5
	bott vario protect prorail für Fahrzeuge mit Schiebetür rechts mit Zurrschiene mitte und oben	1 + 5 + 6
	bott vario protect rail advanced für Fahrzeuge mit Schiebetür rechts und Hecktüren mit Zurrschiene mitte	1 + 2 + 3 + 5
	bott vario protect prorail advanced für Fahrzeuge mit Schiebetür rechts und Hecktüren mit Zurrschiene mitte und oben	1 + 2 + 3 + 5 + 6
	bott vario protect rail advanced für Fahrzeuge mit Schiebetür rechts und Heckklappe mit Zurrschiene mitte	1 + 2 + 4 + 5
	bott vario protect prorail advanced für Fahrzeuge mit Schiebetür rechts und Heckklappe mit Zurrschiene mitte und oben	1 + 2 + 4 + 5 + 6

bott vario Module



Erfahrung nutzen | Werte schaffen | Qualität erleben |
fertig konfigurierte Module für alle Fahrzeuge und Branchen

bott vario | Modulpakete

bott vario eignet sich aufgrund seiner Modularität hervorragend dazu, die Fahrzeugeinrichtung exakt nach Ihren Bedürfnissen zu konfigurieren. Eine schnelle Alternative zur individuellen Planung sind unsere standardisierten Module. Die langjährigen Erfahrungen unserer Planer bieten Ihnen hiermit Lösungen für alle Branchen und Anwendungen, wie die große Auswahl an den Modulen zeigt.

Die passenden Lösungen für Ihr Fahrzeug finden Sie in den jeweiligen bott vario Herstellerprospekten.

Langgutwanne
 Verstaute Rohre oder ähnliche Langteile platzsparend und sicher

Funktionstablak mit bottBoxen
 Intelligente Lösung zum Lagern und Transportieren von Kleinteilen

Wannen
 Hohe Tragkraft durch intelligente Sickenprägungen und Kantungen

Schubladen
 Mit leichtgängigem Griff, auch mit Handschuhen zu öffnen

Gedrehter Schrank
 Einfacher Zugriff auf den Inhalt von der Seitentür aus

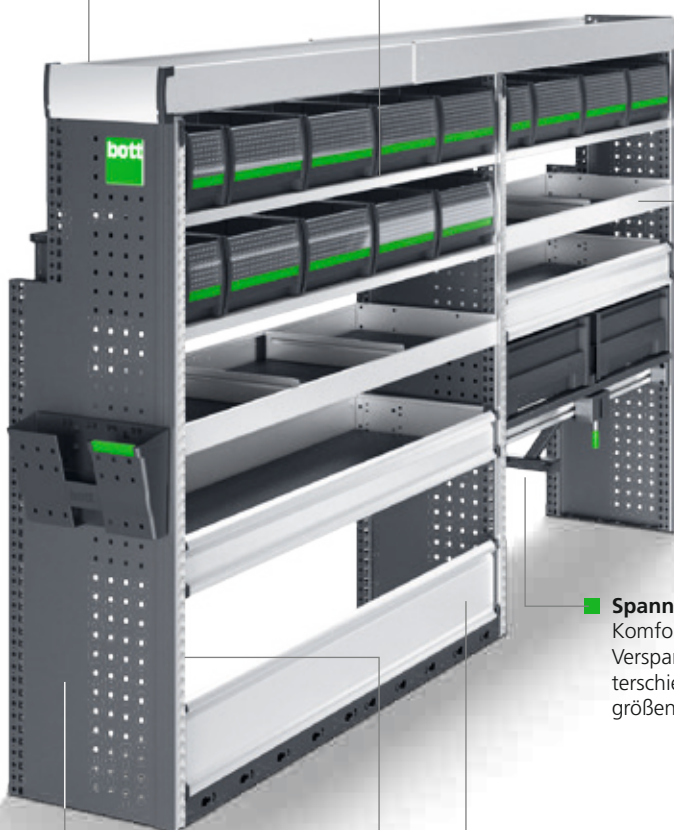

Spanneinheit
 Komfortables, sicheres Verspannen von unterschiedlichen Koffergrößen

Zurrwinkel
 Systembauteile mit integrierten Zurrpunkten

Seitenteile
 Sie sind die tragenden Elemente einer bott vario Fahrzeugeinrichtung

Ladungssicherungsschiene
 Für ein flexibles und sicheres Verzurren der Ladung

Bodenfach mit Aluminiumklappe
 Für leicht zugänglichen Stauraum

varioSort und varioSafe
 Leichte und robuste Servicekoffer und Trageboxen, praktisch integriert in der Fahrzeugeinrichtung

bott vario | Modulpakete



bott vario Module

Eine schnelle Alternative zur individuellen Planung sind unsere standardisierten Module. Mit den bott Modulpakete bieten wir Ihnen einen größtmöglichen Nutzen bei einer möglichst kurzen Lieferzeit. Unsere gesammelten Erfahrungen aus den unterschiedlichsten Branchen flossen in ihre Entwicklung mit ein.

Sie können – passend für Ihr Servicefahrzeug – zwischen drei unterschiedlichen Ausführungen wählen.

Die Modulpakete bestehen aus einer kompletten Fahrzeugeinrichtung mit Regalen für die linke und rechte Fahrzeugseite.

Diese nutzen den Stauraum optimal und bieten viele Möglichkeiten für Ordnung und Ladungssicherung.



bott vario Module für Kleinkastenwagen

In einem Kleinkastenwagen sämtliches Material und Werkzeug übersichtlich und sicher unterzubringen, ist oft schwierig.

Um den vorhandenen Platz bestmöglich zu nutzen, haben wir besondere Lösungen für Sie entwickelt. Wir integrieren für Sie zur Größe des Fahrzeugs optimal passende Einbaumodule mit Ordnungssystemen und Elementen zur Ladungssicherung.

bott vario | **Modulpakete**

bott vario Module für Transporter

Transporter sind höchst vielseitig. Den Möglichkeiten für die individuelle Anwendung sind kaum Grenzen gesetzt. Hierbei müssen sie stets optimal ausgestattet sein. Unsere Modulpakete bieten die optimale Nutzung des Stauraums für viele professionelle Anwendungen.



bott vario Module für Großraumtransporter

In Ihrem Berufsfeld ist ein Großraumtransporter unverzichtbar? Ihr umfangreiches Equipment und Ihre Maschinen bringen Sie in einer bott vario Fahrzeugeinrichtung strukturiert und schnell zugänglich unter. Ordnung und Ladungssicherung herrschen ganz selbstverständlich darin vor.

bott vario Unterflurmodule



Laderaumorganisation in 2 Ebenen | schneller Zugang zu Werkzeug und Material | großzügiger Laderaum für große Transportgüter

Die passenden Lösungen für Ihr Fahrzeug finden Sie in den jeweiligen bott vario Herstellerprospekten.



Obere Ebene

- Raum für großes Ladegut
- robuste Bodenplatte mit rutschfester Oberfläche
- einfache Ladungssicherung durch integrierte Zurrösen
- Möglichkeit zum Aufbau von bott vario Fahrzeugeinrichtungen, Ladungssicherungsschienen und Schwerlastauszügen

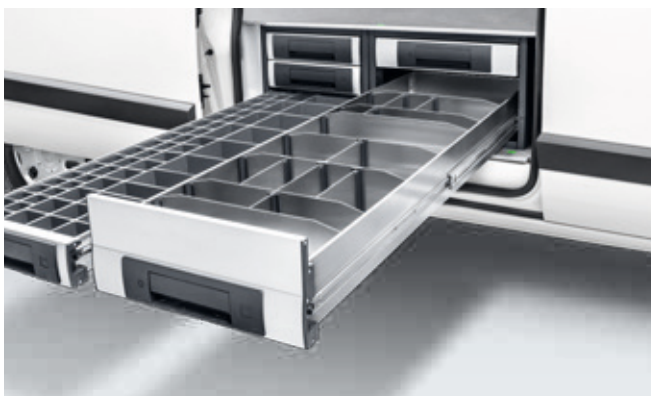

Untere Ebene

- komfortabler Zugang zu Werkzeug und Material über Heck- und Seitentür
- variabel planbare Unterflurlösungen für eine Vielzahl von Fahrzeugen
- zwei Gehäusehöhen (250 und 350 mm) für eine maximale Raumausnutzung im Fahrzeug
- individuelle Bestückung der Gehäuse mit Schubladen, Euroboxen, Aluminium-Klappen und Ablageböden
- Schubladen überwiegend mit Vollauszug und hoher Tragkraft bis 70 kg
- übersichtliche Ordnung durch vielseitige Schubladeneinteilungen



bott vario Ladungssicherung



Ladungssicherung leicht gemacht | Sicherheit für Fahrer und Ladung |
Immer vorschriftsgemäß unterwegs

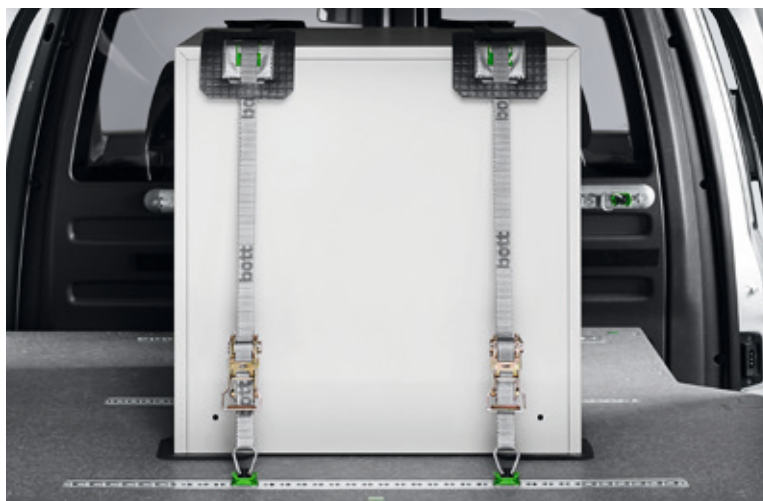

Zurrgurte, Spannstangen und Ladungssicherungsnetze

Zurrschienen und Zurrösen

- zur Montage im Fahrzeug
- für eine schnelle und flexible Ladungssicherung
- verschiedene Längen und Ausführungen für individuelle Anforderungen

- zum sicheren und vorschriftsgemäßen Transport von Ladegut im Fahrzeug oder auf der Pritsche
- umfangreiches Sortiment an Zurrgurten, Netzen und Ladungssicherungsgeweben mit verschiedenen Endbeschlägen wie Fittings und Haken
- Zurrmittel mit dem bott Fitting passen in alle bott Ladungssicherungsschienen mit dem Airline-Profil und die Ladungssicherungselemente in den bott vario Fahrzeugeinrichtungen

bott vario | Einlegeboden



varioCar Einlegeboden mit Zurrschienen

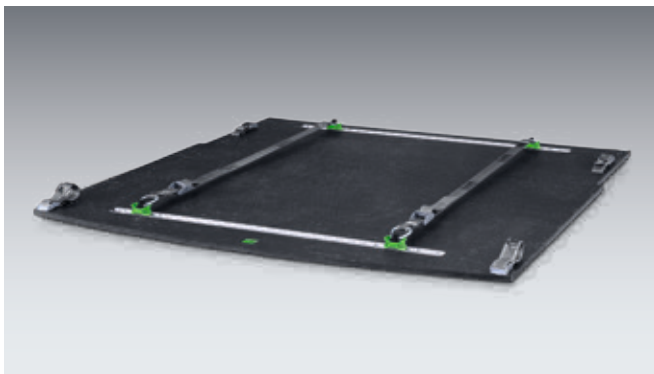

- Kunststoffplatte inkl. 2 Ladungssicherungsschienen und 2 Zurrgurten mit Fitting und Klemme
- Farbe: schwarz
- Gurtlänge 2500 mm
- Festende des Zurrgurtes 130 mm
- Befestigung über 4 Ringgurte mit Klemmschloss an Zurrpunkten im Fahrzeug

Fahrzeug	Baujahr	Gewicht kg	Artikel-Nr.	Preis €
Audi A4 Avant	ab 06/15	7,6	61903080.10V	319,00
Ford Grand C-Max	ab 05/15	7,9	61903079.10V	319,00
Ford S-Max	ab 09/15	7,9	61903076.10V	319,00
Opel Zafira Tourer	ab 01/12	8,0	61903033.10V	319,00
Seat Alhambra	ab 10/10	8,6	61903060.10V	319,00
Skoda Octavia	ab 04/13	8,6	61903064.10V	319,00
Volkswagen Caddy Kombi	ab 02/04	7,9	61903017.10V	319,00
Volkswagen Golf Variant	ab 04/13	8,0	61903073.10V	319,00
Volkswagen Passat	ab 10/14	8,4	61903067.10V	319,00
Volkswagen Sharan	ab 09/10	8,6	61903029.10V	319,00
Volkswagen Touran	ab 09/15	8,1	61903070.10V	319,00

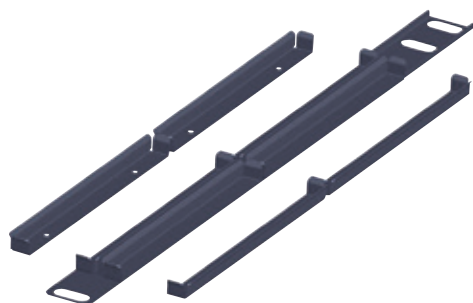
varioCar Halteschiene für 4 varioSafe auf Einlegeboden

- zur Montage auf Einlegeboden
- Material: Stahlblech
- Farbe: anthrazitgrau (RAL7016)
- inkl. 2x Fitting zum schnellen Auswechseln der Mittelschiene
- passend für folgende Fahrzeuge: Audi A4 Avant, Ford S-Max, Ford C-Max, Opel Zafira, Seat Alhambra, VW Caddy Kombi, VW Golf Variant, VW Passat, VW Sharan, VW Touran, Skoda Octavia

Bezeichnung	Systemtiefe mm	Abmessungen B x T x H mm	Artikel-Nr.	Preis €
Halteschiene für 4x varioSafe	340	60 x 890 x 25	61903011.19V	61,50

varioCar Halteschiene für 1 varioSafe auf Einlegeboden

- zur Montage auf Einlegeboden
- Material: Stahlblech
- Farbe: anthrazitgrau (RAL7016)

Bezeichnung	passende Fahrzeuge	Abmessungen B x T x H mm	Artikel-Nr.	Preis €
Halteschiene für 1x varioSafe, Systemtiefe 340 mm	alle Typen	29 x 331 x 22,5	61903010.19V	17,40



bott vario | Ladungsschott

Ladungsschott



- zur Ladungssicherung im Fahrzeug ohne Trennwand
- Befestigung erfolgt über zwei beigelegte Zurrgurte mit Haken und Ratsche
- das Ladungsschott ist in der Breite je nach Fahrzeugtyp verstellbar
- inkl. Antirutschmatte

optionales Ladungssicherungsnetz aus Gurtband

- B 1440 x T 1300 mm
- Belastbarkeit bis 300 daN
- 4x Haken, 4x Klemme



Bezeichnung	Abmessungen B x T x H mm	Artikel-Nr.	Preis €
Ladungsschott	940 - 1600 x 500 x 900	63003057.98V	869,00
Ladungssicherungsnetz	–	62627014.19	204,00



Ladungssicherungsmatte mit Halter

- zur Unterlage unter das Ladegut
- Gleitreibbeiwert gem. VDI-Richtlinie 2700 mit DEKRA Prüfzertifikat
- schwer entflammbar Bfl-S1 nach EN 13501
- rutschfest, formstabil, reißfest, strapazierfähig, flüssigkeitsdicht, beständig gegen Öl und Fett, waschbar bis 60 °C
- Farbe: anthrazitgrau (RAL 7016)
- inkl. Halter (114 x 114 x 500 mm)

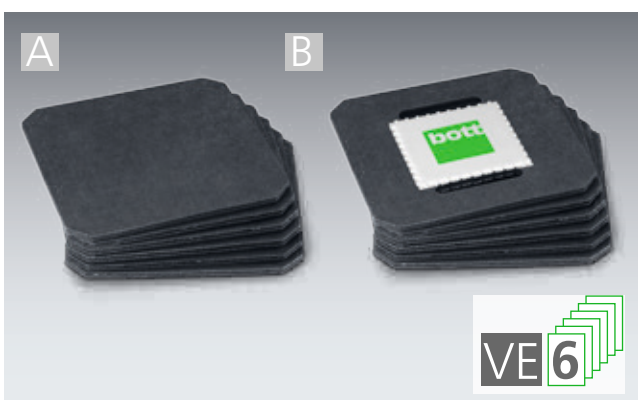

Abmessungen B x T x H mm	Ausführung	Artikel-Nr.	Preis €
620 x 820 x 4,5	inkl. Halter	61302001.19V	33,90
620 x 820 x 4,5	–	61302002.19V	13,50
1220 x 820 x 4,5	inkl. Halter	61302003.19V	38,90
1220 x 820 x 4,5	–	61302004.19V	18,50

Ladungssicherungspad mit Halter / Kantenschutzpad mit Halter

- A: Ladungssicherungspad zur Unterlage unter das Ladegut
- B: Kantenschutz für das Ladegut, mit Öffnungen zum Einfädeln des Zurrgurtes
- Gleitreibbeiwert gem. VDI-Richtlinie 2700 mit DEKRA Prüfzertifikat
- schwer entflammbar Bfl-S1 nach EN 13501
- rutschfest, formstabil, reißfest, strapazierfähig, flüssigkeitsdicht, beständig gegen Öl und Fett, waschbar bis 60 °C
- Farbe: anthrazitgrau (RAL 7016)
- optional mit Einsteckhalterung aus Aluminium eloxiert (160 x 45 x 160 mm)



Abb.	Abmessungen B x T x H mm	Ausführung	Anzahl Pad	Artikel-Nr.	Preis €
A	152 x 152 x 4,5	inkl. Halter	6	61302006.19V	18,50
A	152 x 152 x 4,5	–	6	61302007.19V	9,40
B	152 x 152 x 4,5	inkl. Halter	6	61302009.19V	26,90
B	152 x 152 x 4,5	–	6	61302010.19V	16,90

bott vario | Ladungssicherung

Ladungssicherungsschiene mit Schutzprofil

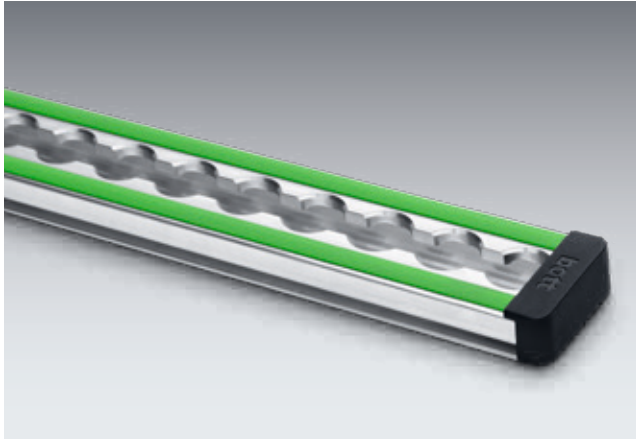

- Anlageflächen mit Scheuerschutz, ideal für Ladegut mit empfindlichen Oberflächen
- für Gurte mit Fitting
- Breite 46 mm
- Rasterabstand 25 mm
- Belastbarkeit bis 500 daN (abhängig von Befestigungsart)
- das grüne Schutzprofil kann durch LED Strips ersetzt werden
- inkl. 2 Endkappen als Schutzfunktion

Info passende LED Strips finden Sie auf Seite 138

Schienenlänge mm	Artikel-Nr.	Preis €
1000	67901014.98V	37,90
1500	67901015.98V	48,50
2000	67901016.98V	59,50
3000	67901017.98V	78,90
lfdm*	67901018.98V	45,50
Endkappen VE2	85001138.19V	3,90

*im 25-mm-Raster bestellbar / max. Länge 3000 mm

Ladungssicherungsschiene Aufbau

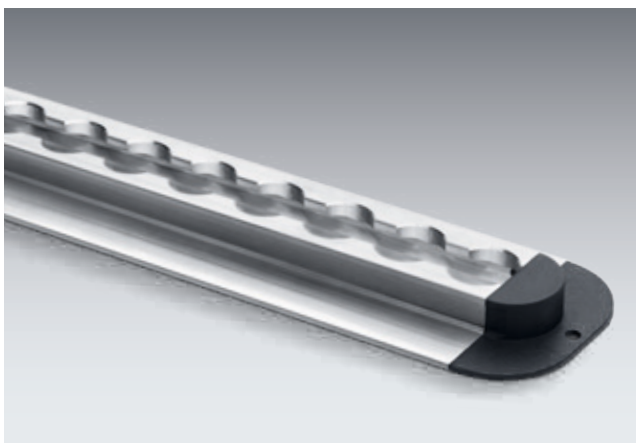

- für Gurte mit Fitting
- Breite 65 mm
- Rasterabstand 25 mm
- Belastbarkeit bis 500 daN (abhängig von Befestigungsart)
- inkl. 2 Endkappen als Schutzfunktion

Schienenlänge mm	Artikel-Nr.	Preis €
1000	67901001.98V	35,90
1500	67901002.98V	46,50
2000	67901003.98V	56,90
3000	67901004.98V	76,90
lfdm.*	67901005.98V	42,90
Endkappen VE2	85001124.19V	3,90

*im 25-mm-Raster bestellbar / max. Länge 3000 mm

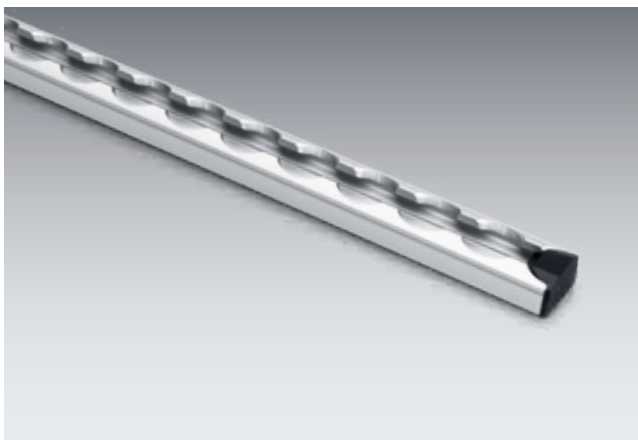
Ladungssicherungsschiene Aufbau 25 mm

- für Gurte mit Fitting
- Breite 25 mm
- Rasterabstand 25 mm
- Belastbarkeit bis 500 daN (abhängig von Befestigungsart)
- inkl. 2 Endkappen als Schutzfunktion

Schiene­länge mm	Artikel-Nr.	Preis €
3000	67901034.97V	74,90
lfdm.*	67901039.97V	41,90
Endkappen VE2	85001142.19V	4,90

*im 25-mm-Raster bestellbar / max. Länge 3000 mm

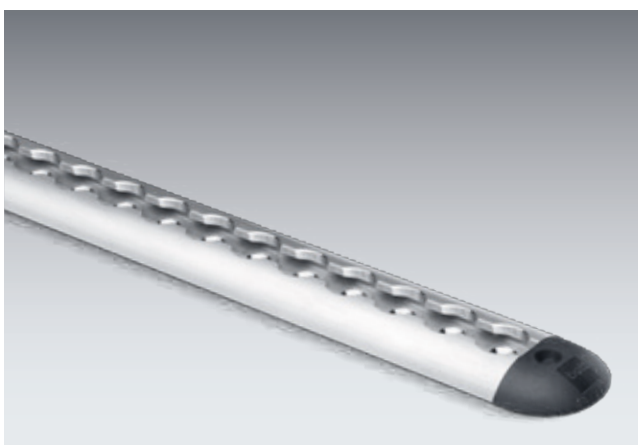
Ladungssicherungsschiene Aufbau halbrund

- für Gurte mit Fitting
- Breite 50 mm
- Rasterabstand 25 mm
- Belastbarkeit bis 500 daN (abhängig von Befestigungsart)
- inkl. 2 Endkappen als Schutzfunktion

Schiene­länge mm	Artikel-Nr.	Preis €
1000	67901008.98V	34,90
1500	67901009.98V	44,90
2000	67901010.98V	54,90
3000	67901011.98V	74,90
lfdm.*	67901012.98V	41,90
Endkappen VE2	85001140.19V	5,90

*im 25-mm-Raster bestellbar / max. Länge 3000 mm

bott vario | Ladungssicherung

Ladungssicherungsschiene mit Schutzprofil und Gurt



- Anlageflächen mit Scheuerschutz, ideal für Ladegut mit empfindlichen Oberflächen
- Breite 46 mm, Rasterabstand 25 mm
- inkl. Endkappen
- mit Gewindegegenplatte
- mit Klemmschlossgurt 1000 mm, belastbar bis 150 daN

für Systemtiefe mm	Gurtausführung	Schienelänge mm	Artikel-Nr.	Preis €
340	Klemmschlossgurt	300	67901026.98V	29,70
440	Klemmschlossgurt	400	67901027.98V	32,80
540	Klemmschlossgurt	500	67901028.98V	35,90

Zurrgurt mit Aufrollautomatik und Ladungssicherungsschiene



- für die schnelle und einfache Sicherung der Ladung
- Ausführung mit Fitting ohne Festende, zum Anschrauben an eine Fahrzeugeinrichtung
- Gurtband in schwarz
- Gurtbreite 25 mm
- Gurtlänge 2000 mm



Ausführung	Festende mm	Belastbarkeit daN	Artikel-Nr.	Preis €
Haken - Haken	200	125	62626062.90	26,10
Fitting - zum Anschrauben	-	125	62626061.90	25,10
Fitting - Fitting	200	125	62626065.90	29,70
Fitting - zum Anschrauben, mit Ladungssicherungsschiene 1000 mm	200	125	67901019.98V	55,90

Zurrurt mit Fitting und Ratsche

- bott Gurtband in Anthrazitgrau
- passend für Ladungssicherungsschienen
- Gurtbreite 25 mm

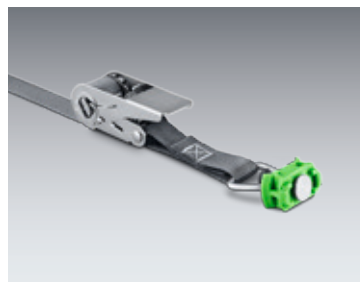

Ausführung Belastbarkeit 400 daN

Gurtlänge mm	Festende mm	Belastbarkeit daN	Artikel-Nr.	Preis €
1000	130	500	62626005.19V	24,50
2500	130	500	62626006.19V	26,50
3000	130	400	62626069.19V	20,50
2500	500	500	62626049.19V	27,50
3500	500	500	62626007.19V	28,10
5000	500	500	62626008.19V	30,10

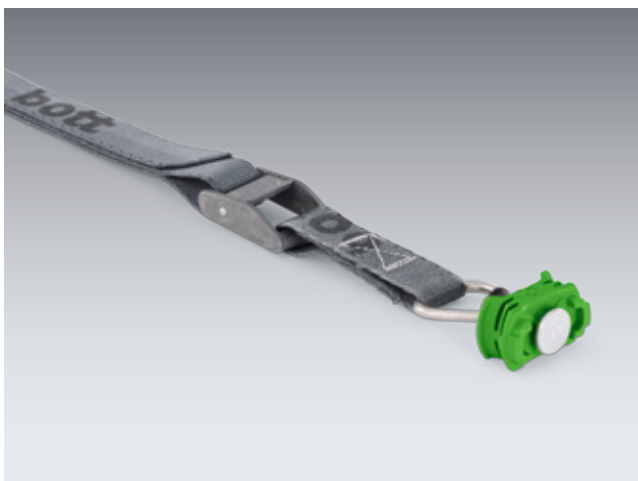
Zurrurt mit Fitting und Klemme

- bott Gurtband in Anthrazitgrau
- passend für Ladungssicherungsschienen
- Gurtbreite 25 mm

Gurtlänge mm	Festende mm	Belastbarkeit daN	Artikel-Nr.	Preis €
1000	130	150	62626009.19V	17,30
2500	130	150	62626010.19V	19,30
2500	500	150	62626050.19V	20,40
3500	500	150	62626011.19V	21,40
5000	500	150	62626012.19V	22,90

bott vario | Ladungssicherung

Fitting, einzeln ohne Gurt



- passend für Ladungssicherungsschienen / Zurrplatte
- Belastbarkeit bis 500 daN

Abmessungen B x T x H mm	Farbe	Artikel-Nr.	Preis €
43 x 26 x 65	grün	63003031.51V	8,40
Ausführung für bott vario Fahrzeugeinrichtungen gefertigt bis 30.06.2011			
45 x 25 x 65	grau	63003047.51V	16,90

Schraubfitting mit Sterngriff



- passend für Ladungssicherungsschienen
- Klemmbereich 0 - 29 mm
- Belastbarkeit bis 500 daN
- Gewinde M8

Abmessungen B x T x H mm	Artikel-Nr.	Preis €
45 x 25 x 50	63003028.51V	14,30

Schraubfitting



- passend für Ladungssicherungsschienen
- Belastbarkeit bis 200 daN
- Gewinde M8
- VE: 2 Stück

Abb.	Abmessungen B x T x H mm	Klemmbereich mm	Artikel-Nr.	Preis / VE €	Preis / Stück €
A	43 x 22 x 25	0 - 6	63003092.51V	12,30	6,15
B	43 x 22 x 40	0 - 21	63003027.51V	16,30	8,15

Aluminium Zurrplatte

- für Gurte mit Fitting
- Belastbarkeit bis 150 daN

Abmessungen Ø x H mm	Artikel-Nr.	Preis €
45 x 10	12626021	5,10

bott Verbinder



- passend für bott Zurrschienen mit grünem Schutzprofil
- 2-teilig
- positionierbar im 25mm-Raster
- von vorne in die Ladungssicherungsschiene einsetzbar
- 3x Gewinde M8
- Belastbarkeit bis 500 daN
- Material: Stahl verzinkt



Abmessungen B x T x H mm	Artikel-Nr.	Preis / VE €	Preis / Stück €
90 x 14 x 23	63510132.51	10,90	5,45

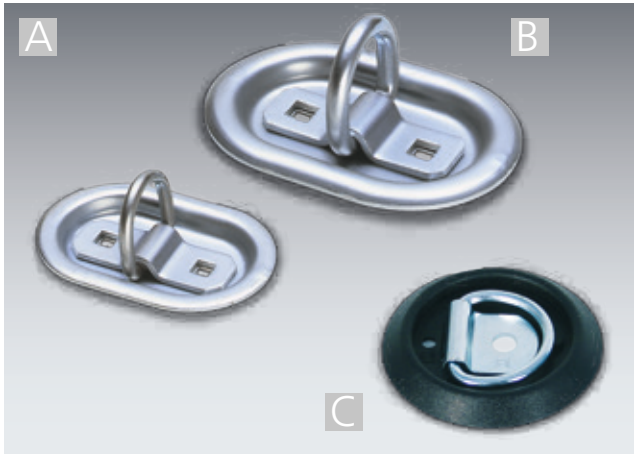

Zurmulden und Lastöse



Zurmulden

- Stahlblech verzinkt
- für versenkten Einbau
- inkl. Befestigungsmaterial

Lastöse

- Stahlblech verzinkt mit Kunststoffumrandung
- Ø 100 mm
- inkl. Befestigungsmaterial

Abb.	Ausführung	Abmessungen B x T x H mm	Belastbarkeit bis daN	Artikel-Nr.	Preis €
A	Zurmulde	104 x 70 x 12	350	63003033.51V	16,90
B	Zurmulde	145 x 100 x 17	500	63003034.51V	19,80
C	Lastöse		200	63003037.51V	13,50

Zurrgurt mit Haken und Ratsche

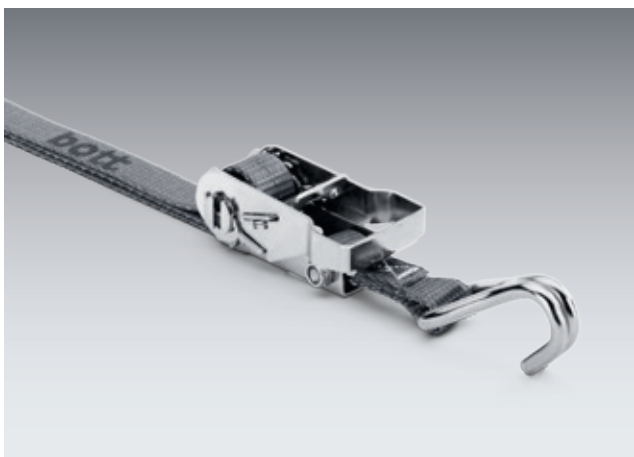

- bott Gurtband in anthrazitgrau
- Universalhaken für Zurrpunkte und Lastösen
- Gurtbreite 25 mm



Ausführung Belastbarkeit 400 daN

Gurtlänge mm	Festende mm	Belastbarkeit bis daN	Artikel-Nr.	Preis €
3000	130	400	62626067.19V	16,40
5000	500	650	62626033.19V	21,50

Zurrgurte mit Karabinerhaken

- bott Gurtband in anthrazitgrau
- Gurtbreite 25 mm

Abb.	Ausführung	Gurtlänge mm	Festende mm	Belastbarkeit daN	Artikel-Nr.	Preis €
A	Ratsche	2500	250	650	62626075.19	19,00
	Ratsche	3500	500	650	62626076.19	20,10
	Ratsche	5000	500	650	62626077.19	21,50
B	Klemme	2500	250	150	62626081.19	11,80
	Klemme	3500	500	150	62626082.19	12,90
	Klemme	5000	500	150	62626083.19	14,30

Zurrgurte mit breitem Gurtband

- bott Gurtband in anthrazitgrau
- Gurtbreite 50 mm

Abb.	Ausführung	Gurtlänge mm	Festende mm	Belastbarkeit daN	Artikel-Nr.	Preis €
A	Drahhaken	5000	500	750	62626089.19	24,60
B	Karabinerhaken	5000	500	750	62626091.19	24,60

bott vario | Ladungssicherung

Ringgurt mit Ratsche

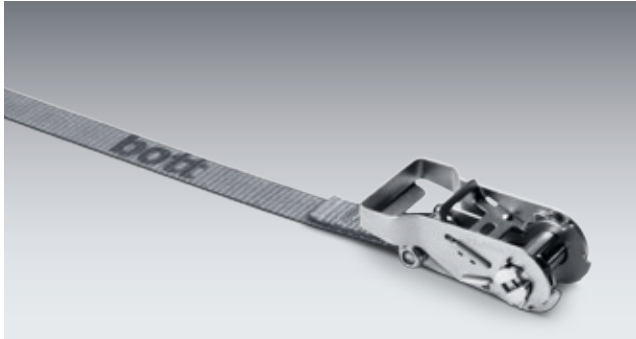

- bott Ringgurt in anthrazitgrau
- Gurtbreite 25 mm

Gurtlänge mm	Belastbarkeit daN	Artikel-Nr.	Preis €
1000	1000	62626071.19	9,20
2500	1000	62626072.19	11,20

Ringgurt mit Klemme

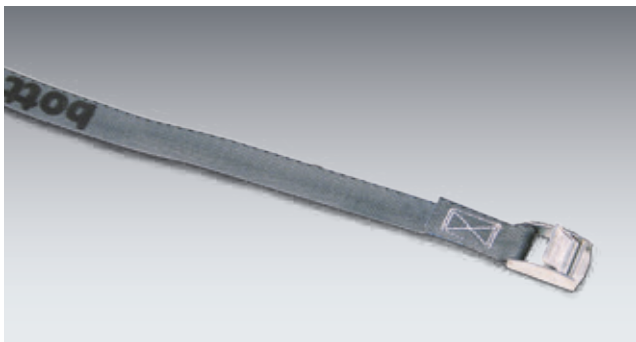

- bott Ringgurt in anthrazitgrau
- Gurtbreite 25 mm

Gurtlänge mm	Belastbarkeit daN	Artikel-Nr.	Preis €
1000	300	62626037.19V	12,90
2500	300	62626039.19V	14,30

Zurringurt mit Anschraubplatte und Klemme



- bott Gurtband in anthrazitgrau
- Gurtbreite 25 mm
- Belastbarkeit bis 150 daN

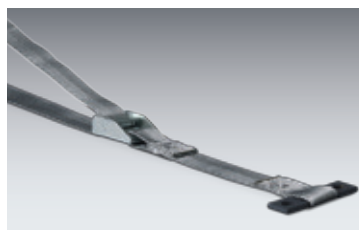

Gurtlänge mm	Festende mm	Artikel-Nr.	Preis €
2500	200	62626035.19V	30,70

Rundschlinge

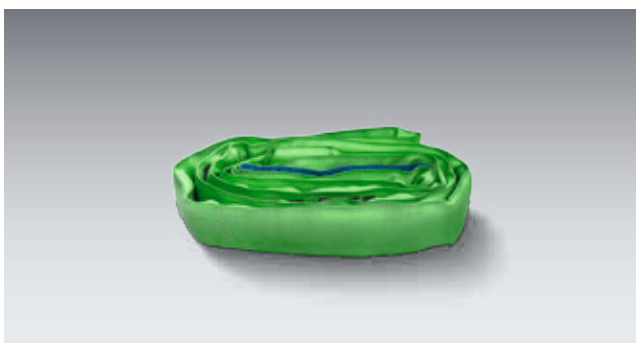

- für Ladungssicherungsmaßnahmen
- zum Heben und Bewegen von Lasten
- Tragkraft direkt 2000 kg

Gurtlänge mm	Abmessungen B x T mm	Artikel-Nr.	Preis €
1000	45 x 6	62626093	10,90
2000	45 x 6	62626094	14,90



bott vario | Ladungssicherung

Ladungssicherungsgewebe

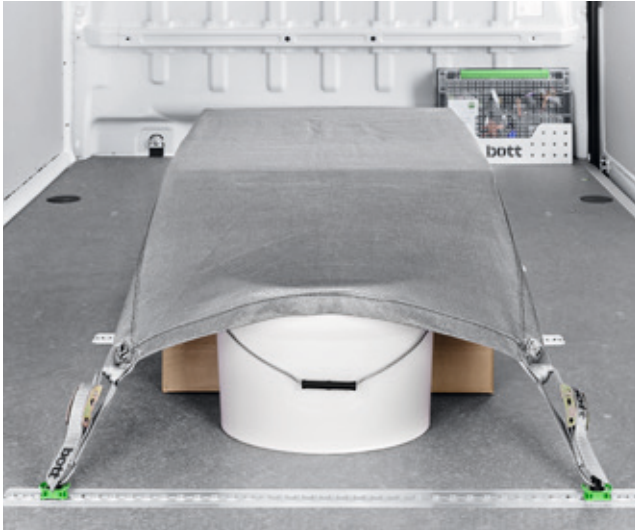

- zur Sicherung von Ladung im Fahrzeug und auf der Pritsche
- Diebstahlschutz durch blickdichtes Gewebe
- geprüft in Anlehnung an VDI 2700
- Belastbarkeit bis 200 daN
- Farbe: anthrazitgrau

Ausführung	Abmessungen B x T mm	Artikel-Nr.	Preis €
4x Klemmschlossgurt mit Flachhaken	1250 x 730	62627010.19V	109,00
4x Klemmschlossgurt mit Fitting	1250 x 730	62627011.19V	109,00
6x Klemmschlossgurt mit Flachhaken	2290 x 1500	62627012.19V	179,00
6x Klemmschloss mit Fitting	2290 x 1500	62627013.19V	179,00

Ladungssicherungsnetz

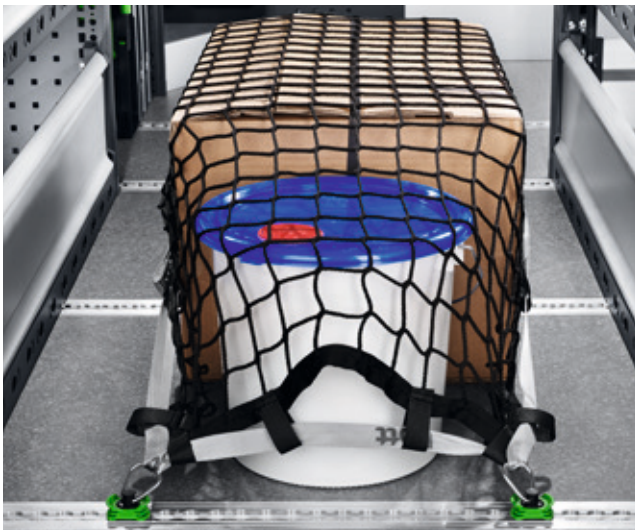

- engmaschiges, gewirktes Ladungssicherungsnetz
- geprüft in Anlehnung an VDI 2700
- Maschenweite 45 x 45 mm
- Belastbarkeit bis 400 daN
- umlaufender Klemmschlossgurt

Ausführung	Abmessungen B x T mm	Artikel-Nr.	Preis €
4x Haken	1250 x 730	62627006.19V	174,00
4x Fitting	1250 x 730	62627007.19V	179,00
4x Haken	2290 x 1500	62627008.19V	232,00
4x Fitting	2290 x 1500	62627009.19V	239,00

Ladungssicherungsgurtnetz



- Ladungssicherungsnetz aus bott Gurtband in anthrazitgrau
- geprüft in Anlehnung an VDI 2700
- Maschenweite 150 x 150 mm
- Belastbarkeit bis 800 daN
- umlaufender Ratschengurt

Ausführung	Abmessungen B x T mm	Artikel-Nr.	Preis €
4x Haken	3000 x 1900	62627005.19V	289,00



Langteile-Rohrhalter



- Halter zum Lagern von Langteilen
- Rohrhalter
Spannbereich des Halters kann durch den enthaltenen Zurrurt und die Rolle des Halters individuell eingestellt werden
- Kegel zur Rohrfixierung
zur Fixierung stehend gelagerter Rohre
Kegel Ø 55 mm geeignet für C-Stahlrohre
Kegel Ø 75 mm geeignet für B-Stahlrohre

Ausführung	Spannbereich mm	Abmessungen Ø x H mm	Artikel-Nr.	Preis €
Halter	10 – 110	125 x 45	63003090.19V	26,90
Kegel	-	55 x 41	63003075.90V	11,90
Kegel	-	75 x 41	63003076.90V	12,90

Leiterhalter 3-teilig



- 3-teilig, für einfache und doppelte Leitern
- zur Befestigung am Dachholm im Auto über zentralen Klappmechanismus
- Farbe: anthrazitgrau (RAL 7016)



Passend für Leiterholme von - bis mm	Artikel-Nr.	Preis €
70 - 100	63003083.19V	143,00
130 - 160	63003084.19V	153,00

Boxenwanne mit bottBoxen

- Boxenwanne aus Aluminium
- inkl. bottBoxen M2
- Belastbarkeit max. 30 kg

Fahrzeugtyp	Abmessungen B x T x H mm	Anzahl bottBoxen	Artikel-Nr.	Preis €
Ford Transit 2014 L2/H2/H3	1290 x 234 x 90	9	62533280.19V	174,00
Mercedes-Benz Sprinter L2/H1/H2	1590 x 234 x 90	12	62533276.19V	174,00
Renault Master L2/H2 / Nissan NV 400 L2/H2 / Opel Movano L2/H2	1450 x 234 x 90	10	62533278.19V	174,00
Fiat Ducato L2/HH2 / Peugeot Boxer L2/H2 / Citroën Jumper L2/H2	1500 x 234 x 90	11	62533382.19V	174,00
MAN TGE L3 / VW Crafter L3	1500 x 234 x 90	11	62533382.19V	174,00

Boxenwanne mit bottBoxen für Fahrzeugtrennwand

- zur Montage direkt an die Fahrzeugtrennwand oder an eine perfo Lochplatte
- Boxenwanne aus Aluminium
- inkl. 7x bottBox M1

Abmessungen B x T x H mm	Artikel-Nr.	Preis €
920 x 128 x 67	62533403.19V	51,50

bott vario | Ladungssicherung

Spannstangenhalterset



- für die sichere und platzsparende Aufbewahrung von 2 oder 4 Spannstangen
- passend für bott Spannstangen und Spannstangen plus
- zur Montage an Zurrschienen an der Fahrzeugseitenwand oder im Dachbereich
- Stahlblech pulverbeschichtet
- Farbe: anthrazitgrau (RAL 7016)

Ausführung	Abmessungen B x T x H mm	Artikel-Nr.	Preis €
für 2 Spannstangen	85 x 75 x 120	63003086.19	33,90
für 4 Spannstangen	85 x 75 x 270	63003087.19	41,90

Palettenstop



- ermöglicht formschlüssige Ladungssicherung
- wird in die Bodenschiene integriert
- verfügt über zwei Fittingaufnahmen
- kann mit einer Spannstage bis 1000 mm verbunden werden
- Belastbarkeit bis 500 daN (pro Paar)

Abmessungen B x T x H mm	VE	Artikel-Nr.	Preis €
85 x 75 x 120	2	63003136.51V	52,90



Verstellbare Spannstange

- zur Transportsicherung von großem Ladegut
- schnell teleskopierbar ohne Werkzeug
- 4 Varianten mit unterschiedlichem Verstellbereich
- Richtwert:
Blockierkraft BC x 4 = max. zul. Ladegewicht für rückwärtige Ladungssicherung
- ab Länge 1550 mm mit umlaufender Gummierung, im unteren Bereich, für erhöhte Rutschhemmung sowie zusätzlichen Schutz für die Ladung

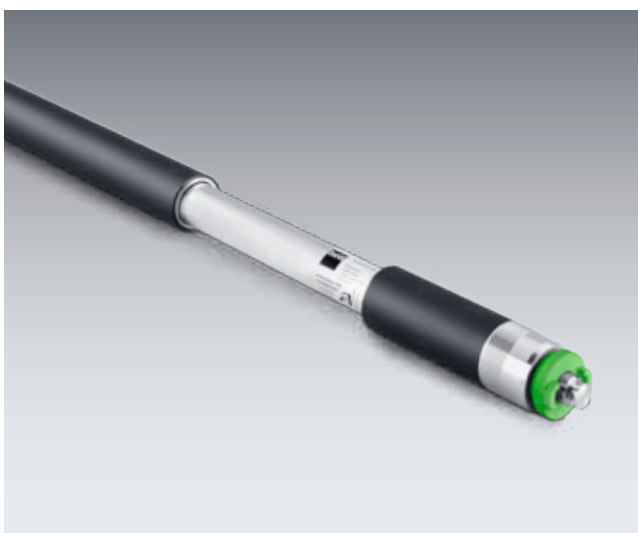

Abb.	Spannstangenlänge mm	Gummierung	Blockierkraft BC daN	Artikel-Nr.	Preis €
A	650 - 900	-	300	85001041	92,50
B	1050 - 1550	x	300	85001039	95,50
B	1550 - 2050	x	300	85001013	99,50
B	2000 - 2500	x	160	85001040	116,00

Verstellbare Spannstange plus

- zur Transportsicherung von großem Ladegut
- schnell teleskopierbar ohne Werkzeug
- einfache Bedienung durch Klick-Verriegelung beim Einsetzen
- zum Einsetzen der Spannstange keine axiale Vorspannkraft notwendig, somit keine Spanndrücke im Dach oder der Seitenwand
- für horizontalen und vertikalen Einsatz geeignet
- gleichmäßige Auflagefläche über die gesamte Länge
- durchgehender, gleichmäßiger Durchmesser der Spannstange, somit immer eine plane Anlage am Transportgut
- umlaufende Gummierung für erhöhte Rutschhemmung sowie zusätzlichen Schutz für die Ladung

Ø x H mm	Blockierkraft BC daN	Artikel-Nr.	Preis €
47 x 650 - 800	450-300	85001118	89,90
47 x 800 - 1000	450-300	85001119	92,50
47 x 1000 - 1400	350-250	85001120	95,50
47 x 1400 - 2050	300-150	85001121	96,90
47 x 1700 - 2500	300-100	85001122	112,50

bott vario | Ladungssicherung

Schaufel- und Werkzeughalter für die Hecktüren



- verwendbar für leichte Teile wie Aluleitern, Besen, Schaufeln und weitere Werkzeuge
- Rückwand mit perforierter Lochung
- Befestigung des Ladeguts über 10 perforierte Haken und 2 Gummibänder
- inkl. 2 höhenverstellbare Befestigungsprofile zur Montage des Schaufelhalters an der Fahrzeugtüre (nur bei Hochdachvarianten)

Abmessungen
B x T x H mm

500 x 240 x 1500

Artikel-Nr.

63502048.97V

Preis
€

239,00

Spannverschluss



Ausführung

kurzes Gummiband

langes Gummiband

max.
Spannbereich mm

16-32

33-47

Artikel-Nr.

63003041.51V

63003042.51V

Preis
€

10,90

10,90

Stampferhalter mit Zurrung



- für den sicheren Transport von Vibrationsstampfern in Transportern oder auf der Pritsche
- passend für Stampfeinsätze BxT: 280 x 330-350 mm
- Höhe des Griffhalters variabel einstellbar
- inkl. Zurrung

Abmessungen B x T x H mm	Artikel-Nr.	Preis €
315 x 560 x 930	07002234.19	249,00



bott vario | Ladungssicherung

Zurrgurttasche



- ideal für Fahrzeuge mit einer bott Fahrzeugeinrichtung



Abmessungen B x H mm	Artikel-Nr.	Preis €
325 x 265	14014059	14,30

Ladungssicherungskoffer für Fahrzeuge mit Ladungssicherungsschienen



- ideal für Fahrzeuge mit einer bott Fahrzeugeinrichtung mit Zurrelementen und/oder Ladungssicherungsschienen
- durch die Verwendung von Zurrgurten mit Fittings ist eine schnelle und zuverlässige Sicherung des Ladungsgutes über die Zurrpunkte oder Ladungssicherungsschienen des Fahrzeugs möglich
- Set bestehend aus:
 - 2x Zurrgurt 3,5 m mit Fitting und Klemme
 - 2x Zurrgurt 3,5 m mit Fitting und Ratsche
 - 6x Ladungssicherungspad
 - 6x Kantenschutzpad
 inkl. wichtiger Informationen zur Ladungssicherung

Abmessungen B x T x H mm	Artikel-Nr.	Preis €
454 x 318 x 88	62511146.19V	113,00

Ladungssicherungskoffer für Fahrzeuge mit Zurrpunkten und Ladungssicherungsschienen



- ideal für Fahrzeuge mit einer bott Fahrzeugeinrichtung mit Zurrelementen und/oder Ladungssicherungsschienen
- durch die Verwendung von Zurrgurten mit Fittings ist eine schnelle und zuverlässige Sicherung des Ladungsgutes über die Zurrpunkte oder Ladungssicherungsschienen des Fahrzeugs möglich
- Set bestehend aus:
 - 2x Zurrgurt 3,5 m mit Karabinerhaken und Klemme
 - 2x Zurrgurt 5 m mit Haken und Ratsche
 - 4x Einzelfitting
 - 6x Ladungssicherungspad
 - 6x Kantenschutzpad
 inkl. wichtiger Informationen zur Ladungssicherung

Abmessungen B x T x H mm	Artikel-Nr.	Preis €
454 x 318 x 88	62511147.19V	124,00

Spanneinheit

- komfortables, sicheres Verspannen von unterschiedlichen Koffergrößen
- zur Montage zwischen Seitenteilen
- Klemmung mit Exzenter-Hebel
- Spannmöglichkeit nach links oder rechts
- für alle Bautiefen geeignet

Abmessungen B x T x H mm	Artikel-Nr.	Preis €
775 x 302 x 228	67002039.19V	189,00
1025 x 302 x 228	67002040.19V	193,00
1275 x 302 x 228	67002041.19V	197,00
1525 x 302 x 228	67002056.19V	201,00



bott vario in der Praxis



bott vario | Referenzbeispiele



Ob groß, sperrig, hoch oder schmal, ob dünn und lang, eckig oder rund – bott vario bietet für jedes Transportgut die richtige Lösung zur sicheren Anbindung am Fahrzeug. So sind auch Fahrzeughalter und Verlader, die ebenso wie der Fahrer strengen gesetzlichen Bestimmungen unterliegen, rechtlich auf der sicheren Seite.



bott vario in der Praxis



bott vario | Referenzbeispiele



Wenn Sie in ein Fahrzeug steigen, ist das Anlegen des Sicherheitsgurtes für Sie heute eine Selbstverständlichkeit. Sie wissen ja, dass eine feste Anbindung am Fahrzeug für Ihre Sicherheit unerlässlich ist. Doch was ist mit der Ladung hinter Ihnen?

Rutschende Ladung beeinträchtigt schon bei kleinen Ausweichmanövern das präzise Fahrverhalten des Fahrzeugs – und Ihre Konzentration beim Fahren ebenso. Die Ladungssicherung übernimmt die bott vario Fahrzeugeinrichtung für Sie. Mit einer bott vario Fahrzeugeinrichtung ist stets alles gut und sicher im Fahrzeug untergebracht.

bott vario Schubladeneinteilung



Kleinteilekästen | Trenn- und Steckwände | Schaumstoffeinlagen |
Ablagewannen | Beschriftungssets | Einsätze für Schubladen

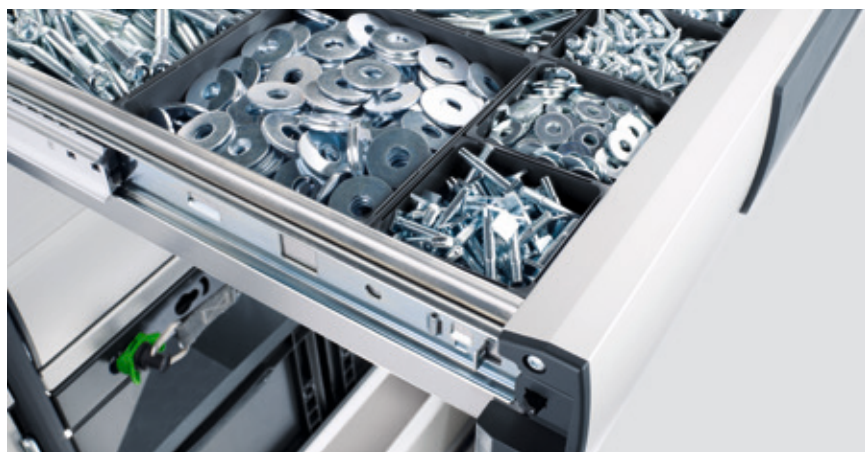

Kleinteileboxen

- zur individuellen Einteilung der Schublade
- Ecken abgerundet für leichte Entnahme von kleinen Teilen
- Entnahme einzelner Boxen möglich
- Farbe: eisengrau (RAL 7011)
- Höhe 75 mm



Trenn- und Steckwände

- Aluminium natur
- je Trenn-/Steckwand 2 Halter
- Höhe 75 mm für Schubladenhöhe 100/125 mm
- Höhe 125 mm für Schubladenhöhe ab 150 mm



weitere Lösungen

- Schaumstoffeinlagen für hochwertige Werkzeuge
- Ablagewannen
- Einsätze für Schubladen
- Beschriftungssets
- Hängeregistratur

bott vario | Schubladeneinteilung

Sortimente Kleinteileboxen



- zur individuellen Einteilung der Schubladen
- Ecken abgerundet für leichte Entnahme von kleinen Teilen
- Entnahme einzelner Boxen möglich
- Farbe: eisengrau (RAL 7011)
- Höhe 75 mm

Schrankmaß Breite 425 x Tiefe 440 mm

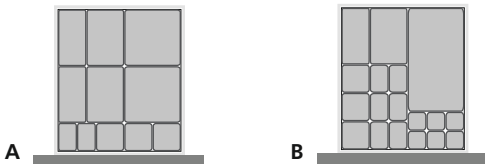

	Anzahl Kleinteileboxen mm								Fronthöhe der Schublade	Höhe der Boxen	Artikel-Nr.	Preis €
	50 x 50	50 x 75	75 x 75	75 x 150	150 x 150	100 x 150	125 x 150	275 x 150				
A	–	2	3	2	2	2	–	–	ab 100 mm	75 mm	63020184.36V	21,20
B	6	6	3	1	–	1	–	1	ab 100 mm	75 mm	63020185.36V	26,70

Schrankmaß Breite 425 x Tiefe 540 mm - Ausführung gedrehter Schrank 525 x 440

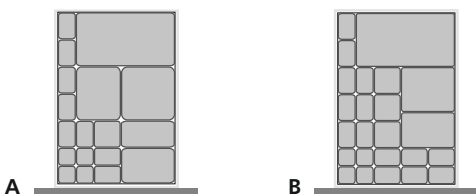

	Anzahl Kleinteileboxen mm								Fronthöhe der Schublade	Höhe der Boxen	Artikel-Nr.	Preis €
	50 x 50	50 x 75	75 x 75	75 x 150	150 x 150	100 x 150	125 x 150	275 x 150				
A	4	8	1	1	1	1	1	1	ab 100 mm	75 mm	63020035.36V	34,00
B	4	14	3	–	–	1	1	1	ab 100 mm	75 mm	63020036.36V	40,00

bott vario | Schubladeneinteilung

Sortimente Kleinteileboxen

Schrankmaß Breite 425 x Tiefe 640 mm

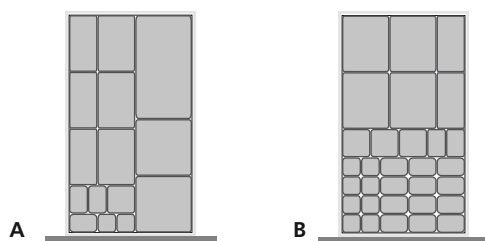

	Anzahl Kleinteileboxen mm								Fronthöhe der Schublade	Höhe der Boxen	Artikel-Nr.	Preis €
	50 x 50	50 x 75	75 x 75	75 x 150	150 x 150	100 x 150	125 x 150	275 x 150				
A	2	3	1	3	2	3	–	1	ab 100 mm	75 mm	63020188.36V	32,00
B	8	14	3	2	–	–	4	–	ab 100 mm	75 mm	63020189.36V	42,50

Schrankmaß Breite 425 x Tiefe 795 mm - Ausführung gedrehter Schrank 775 x 440

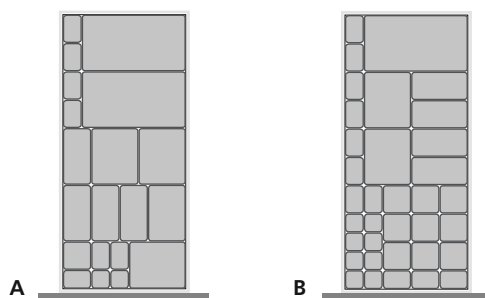

	Anzahl Kleinteileboxen mm								Fronthöhe der Schublade	Höhe der Boxen	Artikel-Nr.	Preis €
	50 x 50	50 x 75	75 x 75	75 x 150	150 x 150	100 x 150	125 x 150	275 x 150				
A	2	7	1	4	–	1	3	2	ab 100 mm	75 mm	63020037.36V	42,10
B	8	11	9	4	–	–	2	1	ab 100 mm	75 mm	63020038.36V	55,50



bott vario | Schubladeneinteilung

Sortimente Kleinteileboxen

Schrankmaß Breite 425 x Tiefe 1025 mm – Breite 425 x Tiefe 1275 mm – Breite 425 x Tiefe 1525 mm

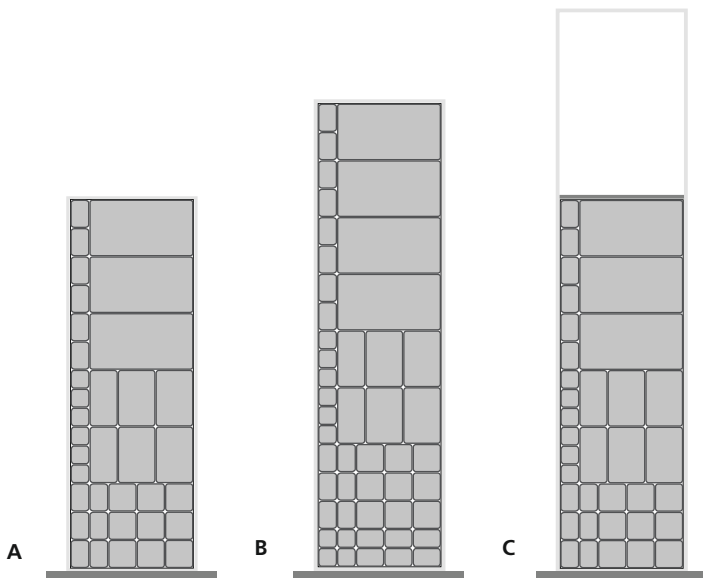

	Anzahl Kleinteileboxen mm								Fronthöhe der Schublade	Höhe der Boxen	Artikel-Nr.	Preis €
	50 x 50	50 x 75	75 x 75	75 x 150	150 x 150	100 x 150	125 x 150	275 x 150				
A	6	12	9	2	–	4	–	3	ab 100 mm	75 mm	63020193.36V	66,50
B	10	20	9	2	–	4	–	4	ab 100 mm	75 mm	63020194.36V	80,00
C	6	12	9	2	–	4	–	3	ab 100 mm	75 mm	63020213.36V	72,50

Schrankmaß Breite 525 x Tiefe 340 mm

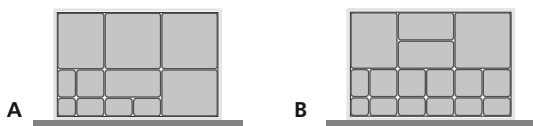

	Anzahl Kleinteileboxen mm								Fronthöhe der Schublade	Höhe der Boxen	Artikel-Nr.	Preis €
	50 x 50	50 x 75	75 x 75	75 x 150	150 x 150	100 x 150	125 x 150	275 x 150				
A	1	4	1	1	2	–	2	–	ab 100 mm	75 mm	63020041.36V	21,20
B	1	6	5	2	1	–	1	–	ab 100 mm	75 mm	63020042.36V	26,70

Schrankmaß Breite 525 x Tiefe 440 mm

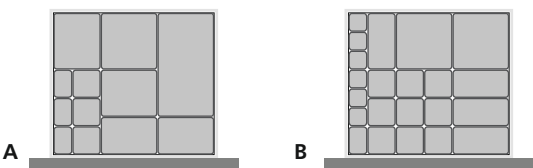

	Anzahl Kleinteileboxen mm								Fronthöhe der Schublade	Höhe der Boxen	Artikel-Nr.	Preis €
	50 x 50	50 x 75	75 x 75	75 x 150	150 x 150	100 x 150	125 x 150	275 x 150				
A	–	3	3	–	1	2	2	1	ab 100 mm	75 mm	63020043.36V	26,70
B	6	1	9	4	2	–	–	–	ab 100 mm	75 mm	63020044.36V	35,90

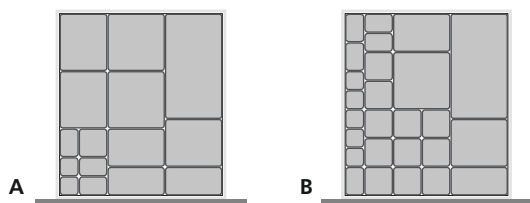
Sortimente Kleinteileboxen
Schrankmaß Breite 525 x Tiefe 540 mm - Ausführung gedrehter Schrank 540 x 525

	Anzahl Kleinteileboxen mm								Fronthöhe der Schublade	Höhe der Boxen	Artikel-Nr.	Preis €
	50 x 50	50 x 75	75 x 75	75 x 150	150 x 150	100 x 150	125 x 150	275 x 150				
A	2	3	1	2	2	1	3	1	ab 100 mm	75 mm	63020045.36V	32,00
B	5	5	11	1	1	1	1	1	ab 100 mm	75 mm	63020046.36V	42,50

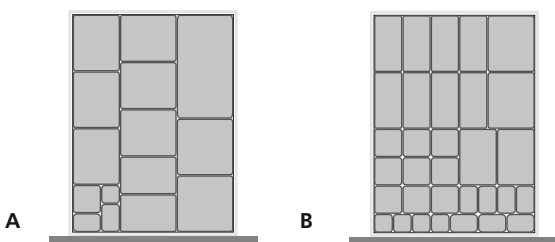
Schrankmaß Breite 525 x Tiefe 640 mm

	Anzahl Kleinteileboxen mm								Fronthöhe der Schublade	Höhe der Boxen	Artikel-Nr.	Preis €
	50 x 50	50 x 75	75 x 75	75 x 150	150 x 150	100 x 150	125 x 150	275 x 150				
A	1	2	1	–	2	2	6	1	ab 100 mm	75 mm	63020190.36V	36,90
B	4	7	9	8	–	2	2	–	ab 100 mm	75 mm	63020191.36V	50,50

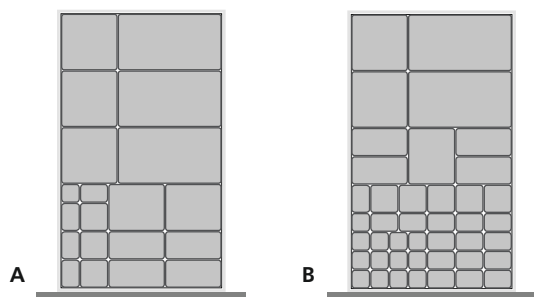
Schrankmaß Breite 525 x Tiefe 795 mm - Ausführung gedrehter Schrank 540 x 775

	Anzahl Kleinteileboxen mm								Fronthöhe der Schublade	Höhe der Boxen	Artikel-Nr.	Preis €
	50 x 50	50 x 75	75 x 75	75 x 150	150 x 150	100 x 150	125 x 150	275 x 150				
A	1	4	3	4	3	–	2	3	ab 100 mm	75 mm	63020047.36V	46,20
B	13	15	5	4	2	–	1	2	ab 100 mm	75 mm	63020048.36V	65,50

bott vario | Schubladeneinteilung

Sortimente Kleinteileboxen

Schrankmaß Breite 525 x Tiefe 1025 mm – Breite 525 x Tiefe 1275 mm

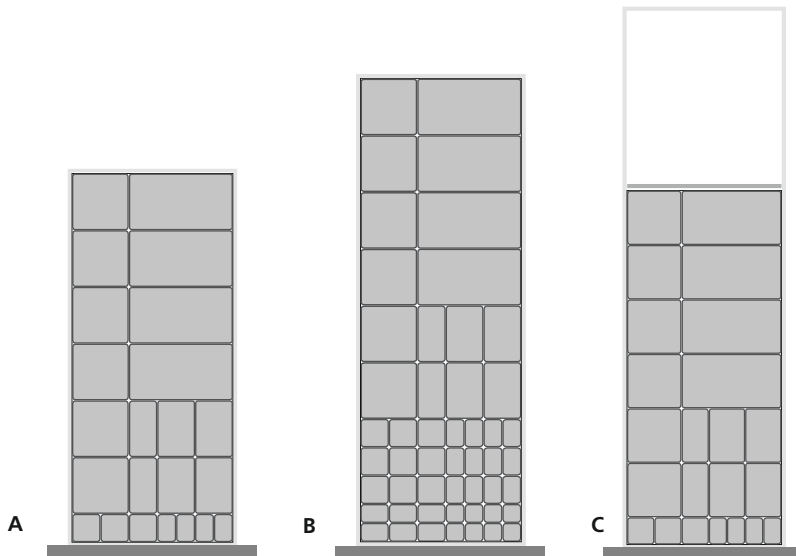

	Anzahl Kleinteileboxen mm								Fronthöhe der Schublade	Höhe der Boxen	Artikel-Nr.	Preis €
	50 x 50	50 x 75	75 x 75	75 x 150	150 x 150	100 x 150	125 x 150	275 x 150				
A	–	4	3	2	6	4	–	4	ab 100 mm	75 mm	63020195.36V	64,50
B	8	18	9	2	6	4	–	4	ab 100 mm	75 mm	63020196.36V	92,50
C	–	4	3	2	6	4	–	4	ab 100 mm	75 mm	63020214.36V	68,50

Schrankmaß Breite 775 x Tiefe 340 mm

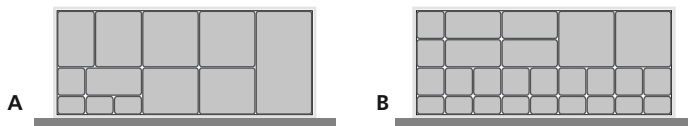

	Anzahl Kleinteileboxen mm								Fronthöhe der Schublade	Höhe der Boxen	Artikel-Nr.	Preis €
	50 x 50	50 x 75	75 x 75	75 x 150	150 x 150	100 x 150	125 x 150	275 x 150				
A	–	3	1	1	2	1	3	1	ab 100 mm	75 mm	63020051.36V	30,40
B	–	9	11	4	2	–	–	–	ab 100 mm	75 mm	63020052.36V	42,10

Schrankmaß Breite 775 x Tiefe 440 mm

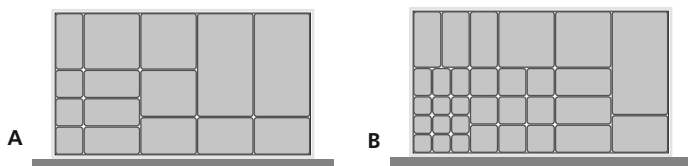

	Anzahl Kleinteileboxen mm								Fronthöhe der Schublade	Höhe der Boxen	Artikel-Nr.	Preis €
	50 x 50	50 x 75	75 x 75	75 x 150	150 x 150	100 x 150	125 x 150	275 x 150				
A	–	–	3	4	2	3	1	2	ab 100 mm	75 mm	63020053.36V	36,90
B	9	3	9	6	2	1	–	1	ab 100 mm	75 mm	63020054.36V	50,50

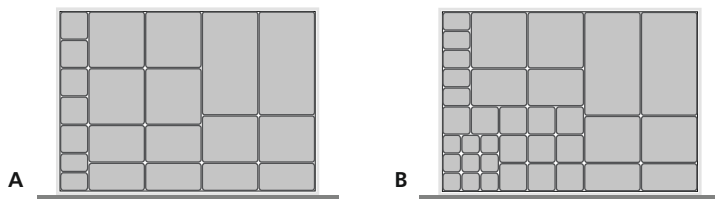
Sortimente Kleinteileboxen
Schrankmaß Breite 775 x Tiefe 540 mm

	Anzahl Kleinteileboxen mm							Fronthöhe der Schublade	Höhe der Boxen	Artikel-Nr.	Preis €	
	50 x 50	50 x 75	75 x 75	75 x 150	150 x 150	100 x 150	125 x 150					275 x 150
A	–	2	5	4	4	2	2	2	ab 100 mm	75 mm	63020055.36V	51,50
B	9	5	11	2	2	2	2	2	ab 100 mm	75 mm	63020056.36V	62,50

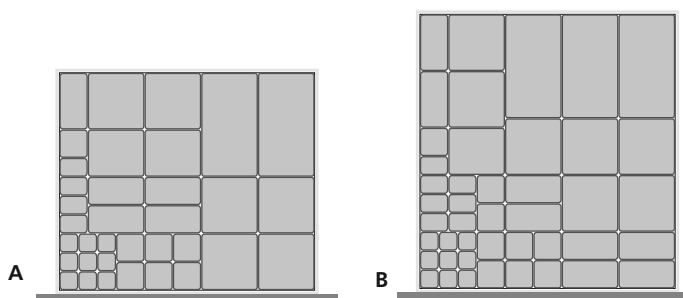
Schrankmaß Breite 775 x Tiefe 640 mm – Breite 775 x Tiefe 795 mm

	Anzahl Kleinteileboxen mm							Fronthöhe der Schublade	Höhe der Boxen	Artikel-Nr.	Preis €	
	50 x 50	50 x 75	75 x 75	75 x 150	150 x 150	100 x 150	125 x 150					275 x 150
A	9	4	7	5	6	–	2	2	ab 100 mm	75 mm	63020057.36V	70,50
B	9	7	9	8	7	–	1	3	ab 100 mm	75 mm	63020058.36V	89,00

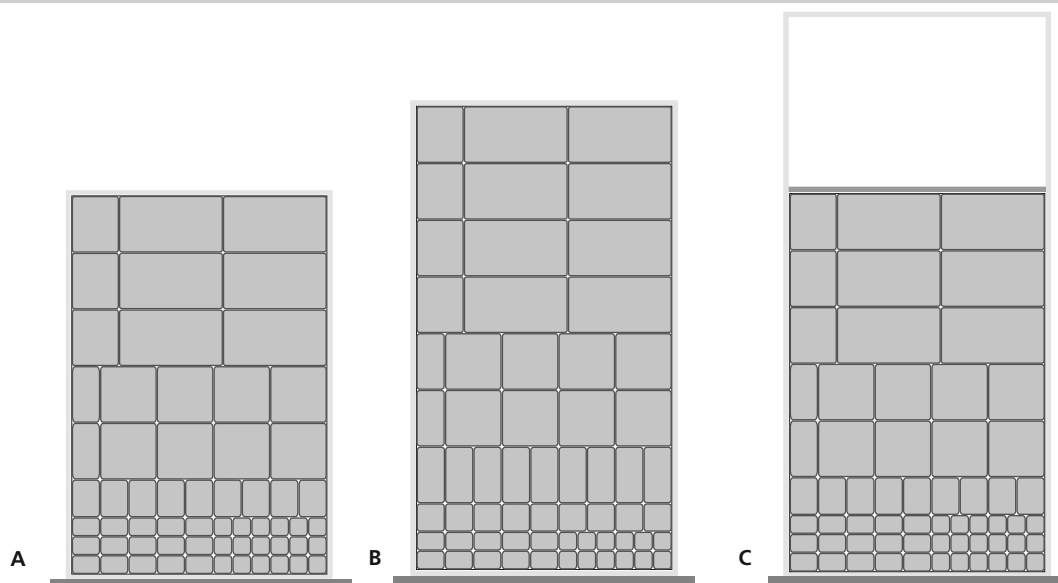
Schrankmaß Breite 775 x Tiefe 1025 mm – Breite 775 x Tiefe 1275 mm – Breite 775 x Tiefe 1525 mm

	Anzahl Kleinteileboxen mm							Fronthöhe der Schublade	Höhe der Boxen	Artikel-Nr.	Preis €	
	50 x 50	50 x 75	75 x 75	75 x 150	150 x 150	100 x 150	125 x 150					275 x 150
A	18	15	9	2	8	–	3	6	ab 100 mm	75 mm	63020197.36V	113,00
B	12	10	9	11	8	–	4	8	ab 100 mm	75 mm	63020198.36V	133,00
C	18	15	9	2	8	–	3	6	ab 100 mm	75 mm	63020215.36V	130,00

bott vario | Schubladeneinteilung

Sortimente Kleinteileboxen

Schrankmaß Breite 1025 x Tiefe 340 mm

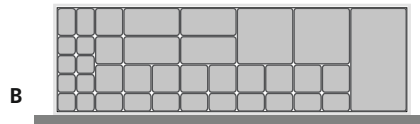
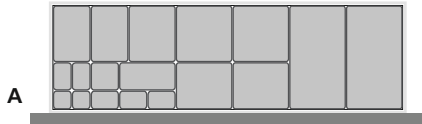

	Anzahl Kleinteileboxen mm								Fronthöhe der Schublade	Höhe der Boxen	Artikel-Nr.	Preis €
	50 x 50	50 x 75	75 x 75	75 x 150	150 x 150	100 x 150	125 x 150	275 x 150				
A	2	5	1	1	2	2	3	2	ab 100 mm	75 mm	63020059.36V	42,50
B	8	11	11	4	2	-	-	1	ab 100 mm	75 mm	63020060.36V	57,50

Schrankmaß Breite 1025 x Tiefe 440 mm

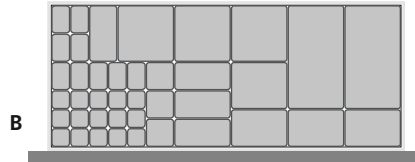
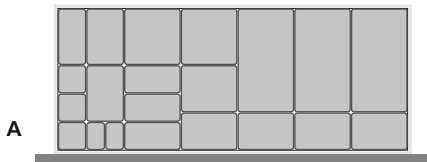

	Anzahl Kleinteileboxen mm								Fronthöhe der Schublade	Höhe der Boxen	Artikel-Nr.	Preis €
	50 x 50	50 x 75	75 x 75	75 x 150	150 x 150	100 x 150	125 x 150	275 x 150				
A	-	2	3	4	2	6	1	3	ab 100 mm	75 mm	63020061.36V	56,00
B	15	9	3	4	3	3	1	2	ab 100 mm	75 mm	63020062.36V	74,00

Schrankmaß Breite 1025 x Tiefe 540 mm

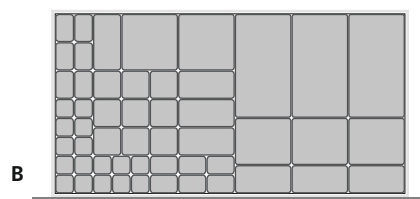
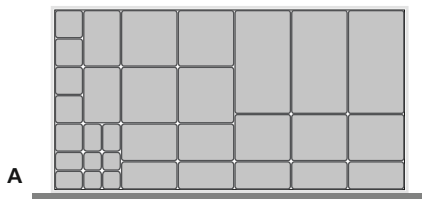

	Anzahl Kleinteileboxen mm								Fronthöhe der Schublade	Höhe der Boxen	Artikel-Nr.	Preis €
	50 x 50	50 x 75	75 x 75	75 x 150	150 x 150	100 x 150	125 x 150	275 x 150				
A	4	4	5	5	4	4	3	3	ab 100 mm	75 mm	63020063.36V	72,50
B	16	12	9	7	2	-	3	3	ab 100 mm	75 mm	63020064.36V	90,00

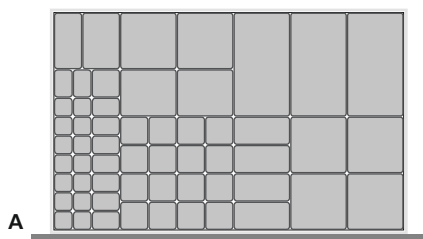
Sortimente Kleinteileboxen
Schrankmaß Breite 1025 x Tiefe 640 mm

A	Anzahl Kleinteileboxen mm								Fronthöhe der Schublade	Höhe der Boxen	Artikel-Nr.	Preis €
	50 x 50	50 x 75	75 x 75	75 x 150	150 x 150	100 x 150	125 x 150	275 x 150				
A	14	9	17	5	6	1	2	3	ab 100 mm	75 mm	63020065.36V	107,00

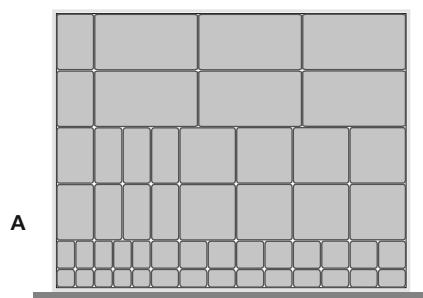
Schrankmaß Breite 1025 x Tiefe 775 mm

A	Anzahl Kleinteileboxen mm								Fronthöhe der Schublade	Höhe der Boxen	Artikel-Nr.	Preis €
	50 x 50	50 x 75	75 x 75	75 x 150	150 x 150	100 x 150	125 x 150	275 x 150				
A	5	14	9	6	8	4	–	6	ab 100 mm	75 mm	63020199.36V	109,00

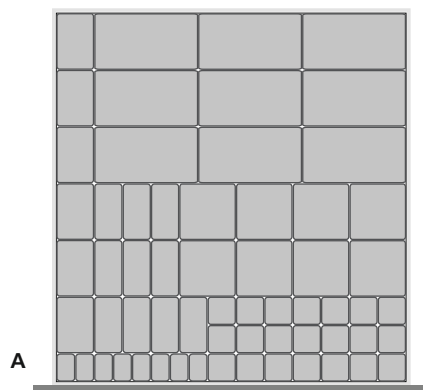
Schrankmaß Breite 1025 x Tiefe 1025 mm

A	Anzahl Kleinteileboxen mm								Fronthöhe der Schublade	Höhe der Boxen	Artikel-Nr.	Preis €
	50 x 50	50 x 75	75 x 75	75 x 150	150 x 150	100 x 150	125 x 150	275 x 150				
A	–	8	21	10	8	6	–	9	ab 100 mm	75 mm	63020200.36V	135,00

bott vario | Schubladeneinteilung

Beschriftungsset für Kleinteileboxen



- Dokumentvorlage zur Beschriftung kostenlos zum Download unter www.bott.de/downloads
- inkl. 30 Etikettenhalter
- Set für Kleinteileboxen 10 Bogen DIN A4 mit je 40 Beschriftungstreifen

Artikel-Nr.	Preis €
63020102.90V	18,80



Trenn- und Steckwände

- Sortiment zur Einteilung von Schubladen
- Aluminium natur
- je Trenn-/Steckwand 2 Halter
- Höhe 75 mm
für Schubladenblendenhöhe 100/125 mm
- Höhe 125 mm
für Schubladenblendenhöhe ab 150 mm

Trennwände zur Unterteilung von Schubladen in Längsrichtung

Schrankschneidtiefe mm	VE	Fronthöhe der Schublade mm	Höhe der Steckwände mm	Artikel-Nr.	Preis €
340	2	100/125	75	63001001.19V	12,30
		ab 150	125	63001006.19V	14,30
440	2	100/125	75	63001002.19V	13,30
		ab 150	125	63001007.19V	16,40
540	2	100/125	75	63001003.19V	15,30
		ab 150	125	63001008.19V	20,10
640	2	100/125	75	63001004.19V	16,00
		ab 150	125	63001009.19V	20,10
795	2	100/125	75	63001005.19V	19,00
		ab 150	125	63001010.19V	24,20

Trennwände zur Unterteilung von Schubladen in Querrichtung

Schubladenbreite mm	VE	Fronthöhe der Schublade mm	Höhe der Steckwände mm	Artikel-Nr.	Preis €
425	2	100/125	75	63001021.19V	13,30
		ab 150	125	63001023.19V	16,00
525	2	100/125	75	63001022.19V	14,90
		ab 150	125	63001024.19V	18,40
775	2	100/125	75	63001156.19V	19,40
		ab 150	125	63001158.19V	24,20
1025	2	100/125	75	63001157.19V	23,10
		ab 150	125	63001159.19V	30,70

Steckwände zur individuellen Einteilung von Schubladen

Breite Steckwand mm	VE	Fronthöhe der Schublade mm	Höhe der Steckwände mm	Artikel-Nr.	Preis €
100	7	100/125	75	63002009.19V	18,00
		ab 150	125	63002013.19V	20,50
125	7	100/125	75	63002010.19V	19,00
		ab 150	125	63002014.19V	25,20
150	7	100/125	75	63002011.19V	19,40
		ab 150	125	63002015.19V	26,20
200	7	100/125	75	63002012.19V	22,50
		ab 150	125	63002016.19V	30,70

bott vario | Schubladeneinteilung

Sortimente Trenn- und Steckwände

Schrankmaß Breite 425 mm - Ausführung gedrehter Schrank 440 mm

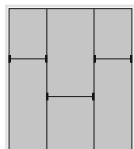

A

	Schranktiefe mm	Anzahl Trennwände	Anzahl Steckwände	Fronthöhe der Schublade mm	Höhe der Steckwände mm	Artikel-Nr.	Preis €
A	440	2	3	100/125	75	63020180.19V	18,60
				ab 150	125	63020181.19V	25,50

Schrankmaß Breite 425 mm - Ausführung gedrehter Schrank 440 mm

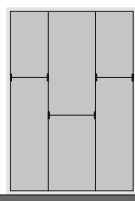

A

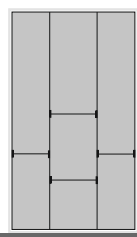

B

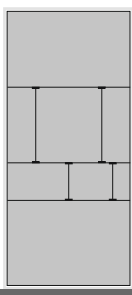

C

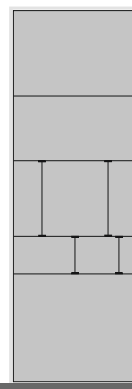

D

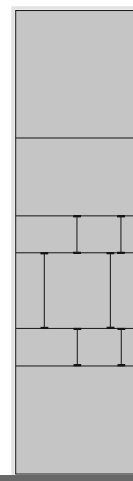

E

	Schranktiefe mm	Anzahl Trennwände	Anzahl Steckwände	Fronthöhe der Schublade mm	Höhe der Steckwände mm	Artikel-Nr.	Preis €
A	540/525	2	3	100/125	75	63020001.19V	23,60
				ab 150	125	63020002.19V	28,90
B	640	2	4	100/125	75	63020186.19V	24,60
				ab 150	125	63020187.19V	30,00
C	795/775	3	4	100/125	75	63020003.19V	25,30
				ab 150	125	63020004.19V	35,30
D	1025	4	4	100/125	75	63020005.19V	34,30
				ab 150	125	63020006.19V	43,20
E	1275/1525	5	6	100/125	75	63020201.19V	48,30
				ab 150	125	63020202.19V	57,50

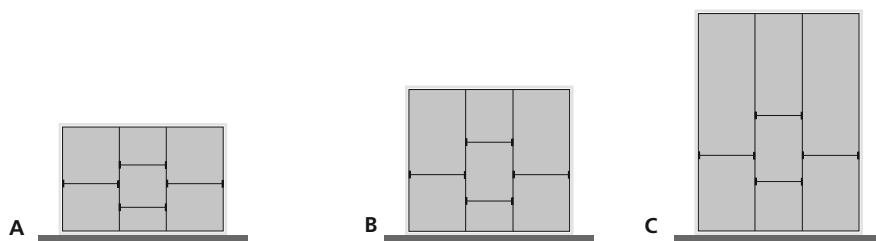
Sortimente Trenn- und Steckwände
Schrankmaß Breite 525 mm

	Schrankschranktiefe mm	Anzahl Trennwände	Anzahl Steckwände	Fronthöhe der Schublade mm	Höhe der Steckwände mm	Artikel-Nr.	Preis €
A	340	2	4	100/125	75	63020007.19V	18,60
				ab 150	125	63020008.19V	24,70
B	440	2	4	100/125	75	63020009.19V	20,30
				ab 150	125	63020010.19V	27,40
C	640	2	4	100/125	75	63020182.19V	24,20
				ab 150	125	63020183.19V	31,40

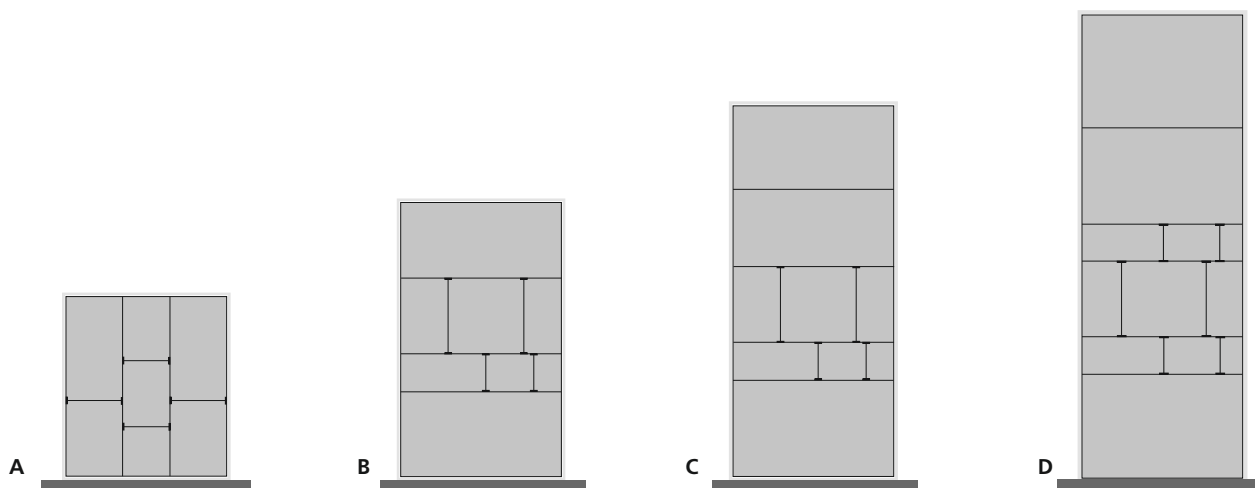
Schrankmaß Breite 525 mm - Ausführung gedrehter Schrank 540 mm - passend für Unterflurmodule

	Schrankschranktiefe mm	Anzahl Trennwände	Anzahl Steckwände	Fronthöhe der Schublade mm	Höhe der Steckwände mm	Artikel-Nr.	Preis €
A	540/525	2	4	100/125	75	63020011.19V	23,60
				ab 150	125	63020012.19V	30,90
B	795	3	4	100/125	75	63020013.19V	25,70
				ab 150	125	63020014.19V	33,90
C	1025	4	4	100/125	75	63020015.19V	31,40
				ab 150	125	63020016.19V	42,10
D	1275/1525	5	6	100/125	75	63020203.19V	42,10
				ab 150	125	63020204.19V	56,00

bott vario | Schubladeneinteilung

Sortimente Trenn- und Steckwände

Schrankmaß Breite 775 mm

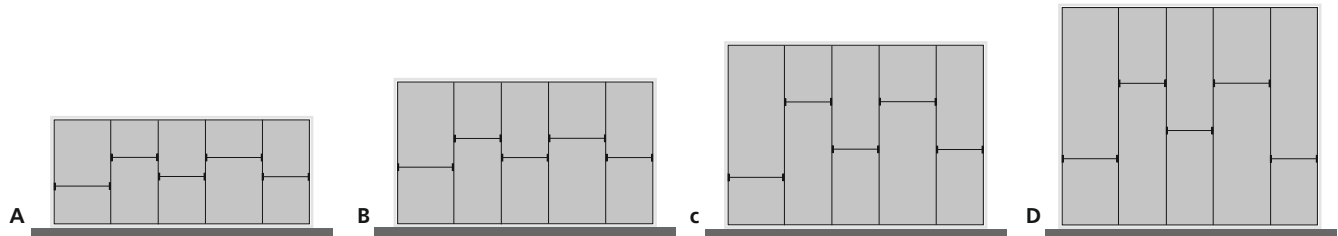

	Schranktiefe mm	Anzahl Trennwände	Anzahl Steckwände	Fronthöhe der Schublade mm	Höhe der Steckwände mm	Artikel-Nr.	Preis €
A	340	4	5	100/125	75	63020017.19V	33,10
				ab 150	125	63020018.19V	45,60
B	440	4	5	100/125	75	63020019.19V	35,30
				ab 150	125	63020020.19V	47,70
C	540	4	5	100/125	75	63020021.19V	37,80
				ab 150	125	63020022.19V	52,00
D	640	4	5	100/125	75	63020023.19V	43,20
				ab 150	125	63020024.19V	58,50

Schrankmaß Breite 775 mm

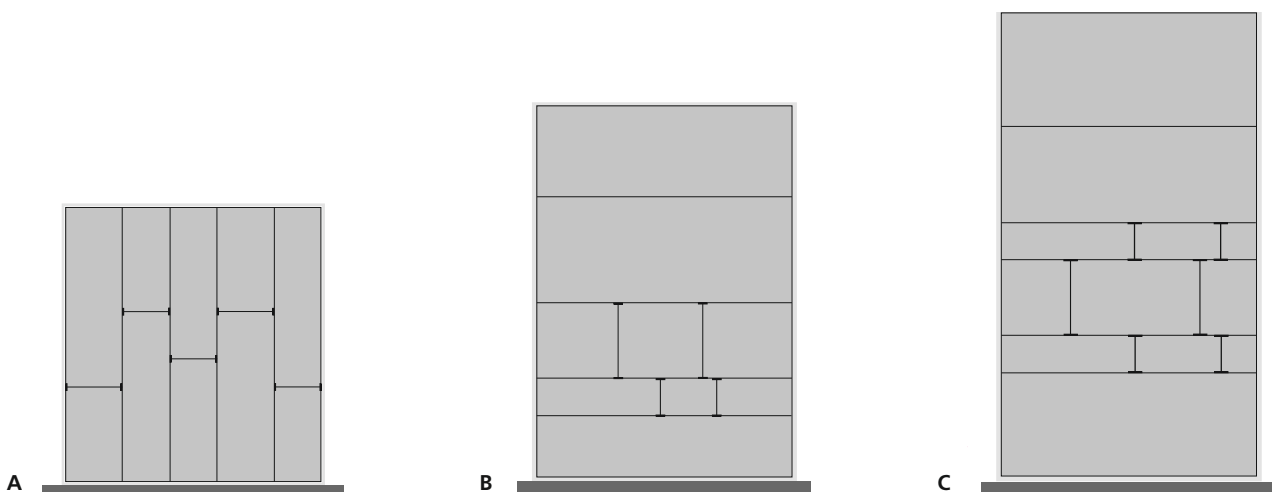

	Schranktiefe mm	Anzahl Trennwände	Anzahl Steckwände	Fronthöhe der Schublade mm	Höhe der Steckwände mm	Artikel-Nr.	Preis €
A	795	4	5	100/125	75	63020025.19V	46,60
				ab 150	125	63020026.19V	65,00
B	1025	4	4	100/125	75	63020205.19V	47,30
				ab 150	125	63020206.19V	65,00
C	1275/1525	5	6	100/125	75	63020207.19V	53,50
				ab 150	125	63020208.19V	66,50

Sortimente Trenn- und Steckwände

Schrankmaß Breite 1025 mm

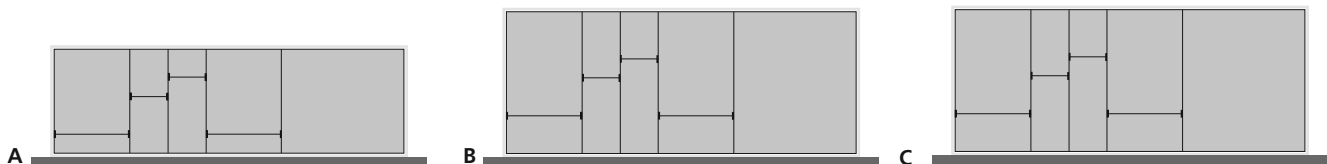

	Schrantiefe mm	Anzahl Trennwände	Anzahl Steckwände	Fronthöhe der Schublade mm	Höhe der Steckwände mm	Artikel-Nr.	Preis €
A	340	4	4	100/125	75	63020027.19V	32,20
				ab 150	125	63020028.19V	43,20
B	440	4	4	100/125	75	63020029.19V	34,30
				ab 150	125	63020030.19V	46,60
C	540	4	4	100/125	75	63020031.19V	36,40
				ab 150	125	63020032.19V	49,60

Schrankmaß Breite 1025 mm

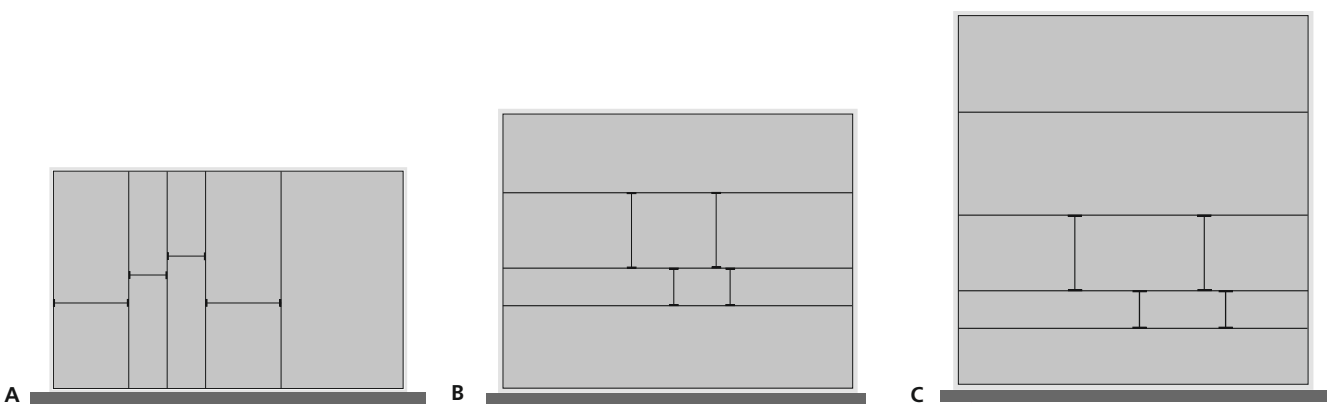

	Schrantiefe mm	Anzahl Trennwände	Anzahl Steckwände	Fronthöhe der Schublade mm	Höhe der Steckwände mm	Artikel-Nr.	Preis €
A	640	4	4	100/125	75	63020033.19V	40,00
				ab 150	125	63020034.19V	56,50
B	795	3	4	100/125	75	63020209.19V	42,80
				ab 150	125	63020210.19V	53,00
C	1025	4	4	100/125	75	63020211.19V	48,30
				ab 150	125	63020212.19V	60,50

 bott vario
Schubladeneinteilung

Trennwände für Wannen

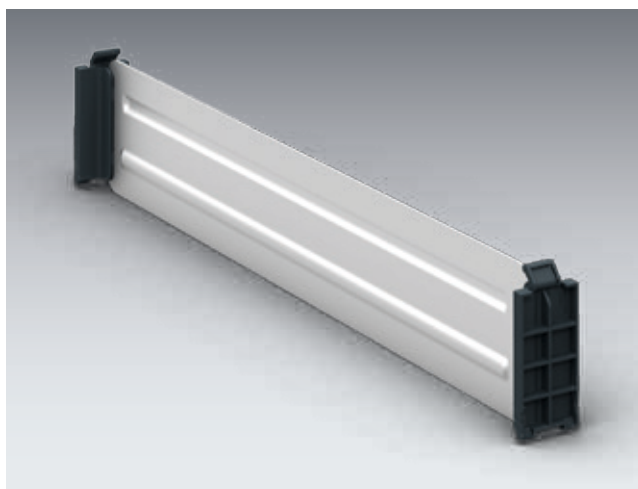

- inkl. 2 Stück Kunststoff-Trennwandhalter pro Trennwand
- Aluminium natur
- Farbe Trennwandhalter: anthrazitgrau (RAL 7016)

Abmessungen B x T x H mm	VE	Artikel-Nr.	Preis €
30 x 240 x 75	2	63001116.19V	12,30
30 x 340 x 75	2	63001117.19V	13,80
30 x 440 x 75	2	63001118.19V	15,40
30 x 540 x 75	2	63001119.19V	17,00
30 x 640 x 75	2	63001120.19V	19,10

Trennwände für Klappenboden



- inkl. 1 Stück Kunststoff-Trennwandhalter und Befestigungsschraube pro Trennwand
- Trennwände bis Tiefe 640 mm aus Aluminium natur, Bautiefe 795 aus Stahlblech
- Farbe Trennwandhalter: anthrazitgrau (RAL 7016)

Abmessungen B x T x H mm	VE	Artikel-Nr.	Preis €
30 x 340 x 75	2	63001131.19V	13,80
30 x 440 x 75	2	63001132.19V	15,40
30 x 540 x 75	2	63001133.19V	17,00
30 x 640 x 75	2	63001134.19V	18,60
30 x 795 x 75	2	63001135.19V	20,70

Schreibplatte für Schubladen

- zum Einlegen in eine Schublade mit Blendenhöhe 100 mm
- inkl. 3 Trennwände
- Stärke 12 mm

für Systembreite mm	für Systemtiefe mm	Artikel-Nr.	Preis €
440*	525	62101143.22V	43,70
440*	775	62101144.22V	57,50
525	440	62101145.22V	43,70
525	540	62101146.22V	48,80
540*	775	62101147.22V	67,50
775	440	62101148.22V	58,50
775	540	62101149.22V	60,50
1025	440	62101150.22V	60,50
1025	540	62101151.22V	72,00

*für gedrehten Schrank

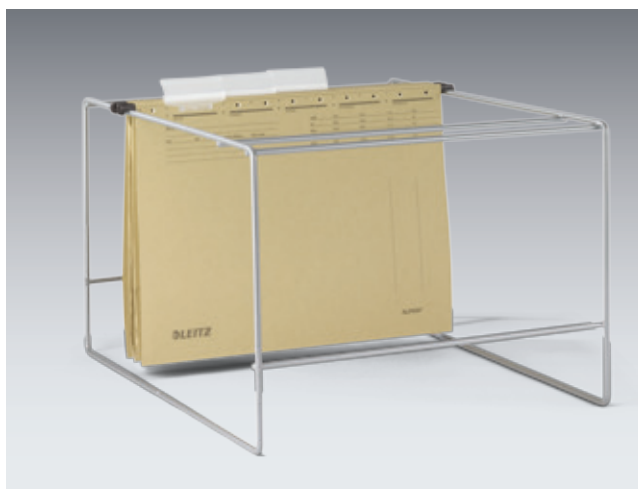
Hängeregistratur für Schubladen

- Hängeregister Stahl pulverbeschichtet Weißaluminium (RAL 9006)
- zur Aufnahme von Hängemappen DIN A4
- geeignet für Schubladen mit Blendenhöhe 300 mm
- inkl. Befestigungsmaterial zur Befestigung im Schubfach
- passend für Schubladen mit Systemabmessung 525 x 440 mm

Abmessungen B x T x H mm	Artikel-Nr.	Preis €
424 x 336 x 245	63003001.37V	41,00

bott vario | Schubladeneinteilung

bott vario Schaumstoffeinlage für manuellen Zuschnitt



- übersichtliche Anordnung von Werkzeugen
- einmalige Definition der Lagerorte und Inhalte
- fehlende Teile fallen sofort auf
- Ausschnitte können mit dem Schneideset mit wenigen Handgriffen passgenau eingebracht werden
- Anpassung an andere Schubladengrößen durch Zuschnitt oder Einsatz mehrerer Matten möglich
- perfekte Nutzung in Kombination mit Vollauszug
- Material/Farbe:
Unterlage: XPE 33, Stärke 5 mm / rot
Einlage: PE 30, Stärke 22 mm / schwarz
- Eigenschaften:
PE 30 laminiert, hitzeresistent bis 112 °C, nicht brennbar, unempfindlich gegen Öl, Benzin und Reinigungsmittel, umweltfreundlich

für Systemabmessungen B x T mm	Abmessungen ca. B x T x H mm	Artikel-Nr.	Preis €
525 x 440 x 27	437 x 387 x 27	61301119.10V	17,40
525 x 540 x 27	436 x 486 x 27	61301120.10V	23,50
775 x 440 x 27	686 x 386 x 27	61301121.10V	25,60
775 x 540 x 27	686 x 486 x 27	61301122.10V	29,60
1025 x 440 x 27	936 x 386 x 27	61301123.10V	31,30
1025 x 540 x 27	936 x 486 x 27	61301124.10V	35,90

Schneideset für Schaumstoffeinlage mit Aufbewahrungskoffer



- 3 Stechmesser mit Handschutz
1x Breite 20 mm, 1x Breite 50 mm,
1x halbrund, 20 x 20 x 80 mm
- bott-Cuttermesser
- Meterstab

Abmessungen B x T x H mm	Artikel-Nr.	Preis €
225 x 170 x 45	13017001.10V	96,50

Ablagewanne für Schubladen



- zum Einlegen in bott vario Schubladen
- geeignet zum Verstauen von Kleinteilen
- Material: Aluminium natur



Systemtiefe mm	Artikel-Nr. verpackt	Preis €
340	61301146.98V	14,30
440	61301147.98V	15,30
540	61301148.98V	16,40
640	61301149.98V	17,40
795	61301150.98V	20,50
1025	61301151.98V	24,60

Einsätze für Schubladen

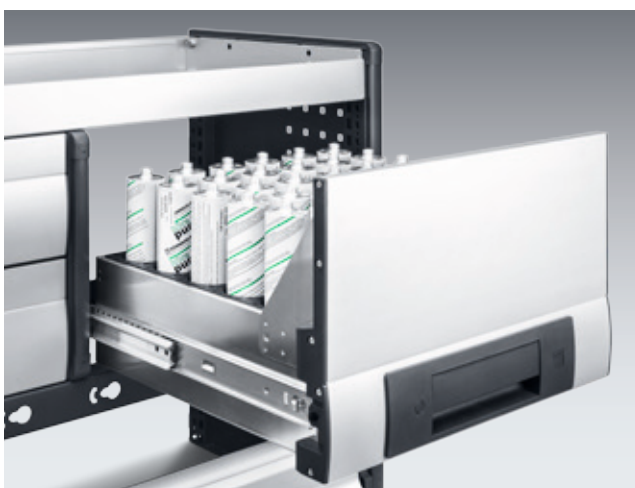

- Spraydoseneinsatz
zur Aufnahme von 13 Spraydosen, max. Ø 73 mm
- Kartuscheneinsatz
zur Aufnahme von 24 Kartuschen, max. Ø 53 mm
- Düseneinsatz mit 4 Kleinteileboxen Höhe 75 mm
und Einsatz für 143 Düsen, max. Ø 22 mm



Ausführung	für Schubladen B x T mm	Abmessungen Einsätze B x T x H mm	Artikel-Nr.	Preis €
Spraydoseneinsatz	525 x 340	393 x 264 x 130	61301127.19V	26,90
Kartuscheneinsatz	525 x 340	393 x 264 x 130	61301128.19V	26,90
Düseneneinsatz	525 x 440	330 x 380 x 55	61301140.10V	41,00

bott vario Zubehör



Gasflaschentransport | Schwerlastauszüge | Schubladeneinteilung |
Be- und Entlüftung | Mobiler Arbeitsplatz | Dachträgersysteme

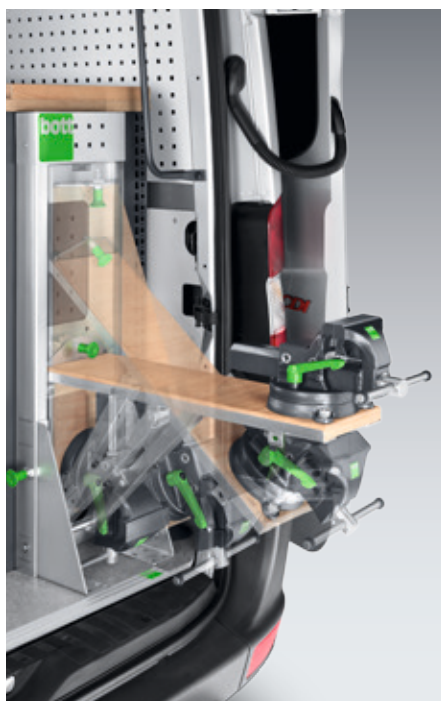

Mobiler Arbeitsplatz

- mobile Office-Lösungen für den Beifahrersitz
- aufklapp- und ausziehbare Arbeitsplatten mit Schraubstock für die Materialbearbeitung außerhalb des Fahrzeuges
- Schwerlastauszüge zum einfachen Transport von schweren Teilen
- praktisches Zubehör wie Einsteckhalterungen und Ablageboxen

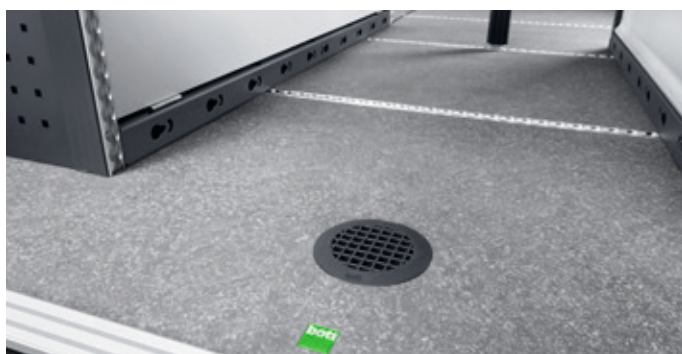

Gasflaschentransport

- Entlüftungselemente für Fahrzeugdach und Fußboden, mit Dekra-Zertifikat
- Gasflaschenhalter mit Zurrgurten für den sicheren Transport von Druckgasflaschen im Fahrzeug



Zubehör

- Dachträgersysteme
- Langguttransport
- Ablage und Halter
- Zubehör für perforierte Seitenteile und Lochplatten
- Hygiene

bott vario | Ladeboden

bott vario Ladeboden mit Vollauszug

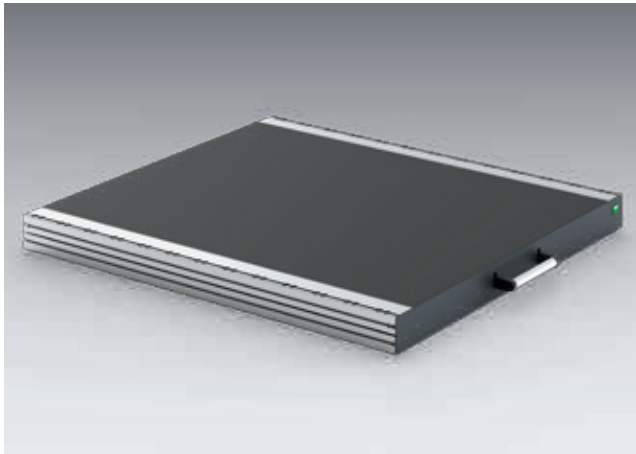

- leichtgängiger Schwerlastauszug mit 200 kg Tragkraft
- ergonomischer Zugang zum Ladegut durch 100% Vollauszug
- die Arretierung im geöffneten Zustand ermöglicht das einfache Be- und Entladen von schweren und sperrigen Gegenständen
- flexible Ladungssicherung durch beidseitig integrierte Ladungssicherungsschienen mit Airline-Profil
- einfache und sichere Bedienung durch großen und ergonomischen Griff
- robuste Konstruktion aus leichtem Aluminium und stabilem Stahlblech, mit rutschhemmender Kunststoffplatte
- kann direkt auf den Fahrzeugboden montiert werden
- Höhe 101 mm

Breite mm	Tiefe mm	Abmessung Ladefläche B x T mm	Artikel-Nr.	Preis €
492	716	420 x 622	71220021.19V	955,00
	492	420 x 846	71220022.19V	1.055,00
	1388	420 x 1294	71220023.19V	1.195,00
716	716	646 x 622	71220024.19V	1.055,00
	940	646 x 846	71220025.19V	1.165,00
	1388	646 x 1294	71220026.19V	1.295,00
940	716	870 x 622	71220027.19V	1.095,00
	940	870 x 846	71220028.19V	1.195,00
	1388	870 x 1294	71220029.19V	1.380,00
1164	716	1094 x 622	71220030.19V	1.155,00
	940	1094 x 846	71220031.19V	1.265,00
	1388	1094 x 1294	71220032.19V	1.455,00





bott vario | Mobiler Arbeitsplatz

Aufklappbare Arbeitsplatte / Ausziehbare Arbeitsplatte

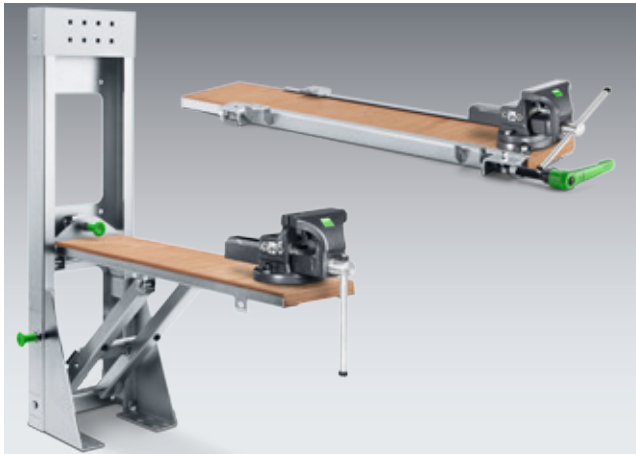

- für die Materialbearbeitung außerhalb des Fahrzeugs
- Stahlblech verzinkt
- Arbeitsplatte Buche-Multiplex natur, mehrschichtig und kreuzweise verleimt, geölt
- für Schraubstöcke bis max. 125 mm Backenbreite geeignet

Ausführung	Abmessungen B x T x H mm	Artikel-Nr.	Preis €
Aufklappbare Arbeitsplatte inkl. Drehteller und Schraubstock 125 mm Backenbreite	240 x 300 x 900	61220006.51V	539,00
Aufklappbare Arbeitsplatte inkl. Schraubstock 125 mm Backenbreite	220 x 300 x 900	61220007.51V	479,00
Aufklappbare Arbeitsplatte ohne Schraubstock	155 x 300 x 900	61220001.51V	339,00
Ausziehbare Arbeitsplatte inkl. Drehteller und Schraubstock 125 mm Backenbreite	775	61220004.51V	398,00
Ausziehbare Arbeitsplatte ohne Schraubstock	775	61220002.51V	186,00
Ausziehbare Arbeitsplatte inkl. Drehteller und Schraubstock 125 mm Backenbreite	1025	61220005.51V	419,00
Ausziehbare Arbeitsplatte ohne Schraubstock	1025	61220003.51V	205,00

Stützfuß mit Spannverschluss

- verwendbar für klappbare und ausziehbare Arbeitsplatte
- stufenlos höhenverstellbar von 730 bis 1355 mm
- mit Klemmhebel arretierbar
- Spannverschluss

Höhe mm	Artikel-Nr.	Preis €
730 - 1355	11425002	85,50



bott vario | **Mobiler Arbeitsplatz**



bott vario
Zubehör

bott vario | Mobiler Arbeitsplatz

Aufklappbare Schwerlastarbeitsplatte



- Klappbare Schwerlastarbeitsplatte inkl. stabilem Stützfuß für schwere Arbeiten
- Klappmechanismus wird durch 2 Gasdruckfedern unterstützt
- verstellbare Arbeitshöhe von 775-1015 mm
- passend zu allen bott Schraubstöcken bis zu einer Backenbreite von 175 mm (Drehteller nur bis Backenbreite 150 mm)

Ausführung	Abmessungen B x T x H mm	Artikel-Nr.	Preis €
Schwerlastarbeitsplatte*	230 x 270 x 1100	61220024.51V	549,00
Schwerlastarbeitsplatte* inkl. Drehteller und Schraubstock S-150	230 x 270 x 1100	61220029.51V	759,00

*bei Verwendung mit Drehteller oder Schraubstock werden weitere Schrauben benötigen

Auszug mit Schraubstock



- Schraubstockauszug zur individuellen Montage
- Klemmhebel zum stufenlosen Festklemmen des Auszuges
- Verstellbereich 600 mm
- es wird eine Tiefentraverse benötigt

Ausführung	Abmessungen B x T x H mm	Artikel-Nr. verpackt	Preis €
inkl. Schraubstock 75 mm	920 x 125 x 110	61220026.51V	119,00
inkl. Schraubstock 100 mm	945 x 125 x 150	61220027.51V	239,00
inkl. Schraubstock 100 mm + Drehteller	945 x 135 x 165	61220028.51V	298,00



bott vario
Zubehör

Langgutwanne mit Schiebedeckel



- Langgutwanne mit Schiebedeckel
- bequemes Be- und Entladen von außen, ohne das Fahrzeug zu betreten
- Aluminium eloxiert: geringes Eigengewicht, Oberflächenschutz
- Höhe 112 mm
- Tragfähigkeit 30 kg



Abmessungen B x T mm	Artikel-Nr.	Preis €
1450-2600 x 220	62533398.97V	231,00
2050-3850 x 220	62533400.97V	283,00
1450-2600 x 300	62533399.97V	252,00
2050-3850 x 300	62533401.97V	328,00
3800-5450 x 300	62533402.97V	451,00
2060 x 300	62533397.97V	215,00

Antirutschmatte für Langgutwanne

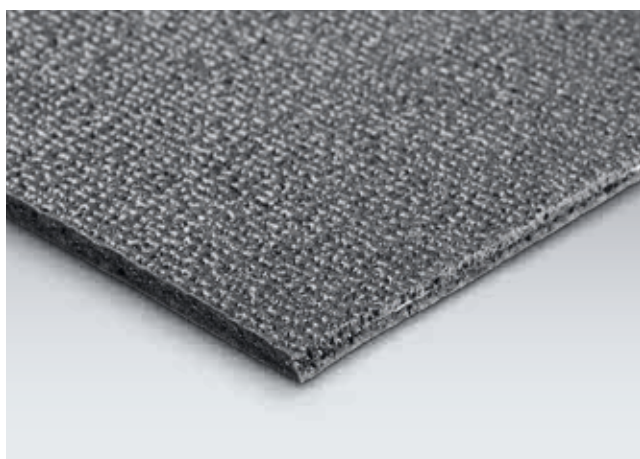

- Mattenstärke 3 mm
- Material: strapazierfähiges, reißfestes PES-Glasgarngewebe mit einseitiger Antirutsch-Beschichtung
- Farbe: anthrazit

Abmessungen B x T mm	Artikel-Nr.	Preis €
2595 x 213	61301112.10V	22,50
3845 x 213	61301118.10V	31,50
2595 x 293	61301113.10V	25,50
3845 x 293	61301114.10V	35,50
2035 x 293	61301115.10V	22,50
5295 x 293	61301138.10V	45,50

Wandkonsole für Langgutwanne



- zur Befestigung der Langgutwanne an der Fahrzeugwand
- Stahlblech pulverbeschichtet
- Farbe: anthrazitgrau (RAL 7016)
- Winkel stufenlos einstellbar von 90° – 112°

Abmessungen B x T x H mm	Artikel-Nr.	Preis €
35 x 225 x 250	63502010.19V	25,80

bott vario
Zubehör



bott vario | Gasflaschentransport

Gasflaschenset mit Gurt



- für den sicheren Transport von bis zu 2 Druckgasflaschen
- Gurtlänge 1000 mm
- Belastbarkeit bis 500 daN
- mit Gewindegegenplatte
- Ausführung 1: mit 1 Halteschiene und 1 Ratschenschlossgurt
- Ausführung 2: mit 2 Halteschienen und 2 Ratschenschlossgurten



für Systemtiefe mm	Ausführung	Gesamtlänge mm	Artikel-Nr.	Preis €
340	1	315	12615007.98V	32,90
340	2	315	12615008.98V	59,90
440	1	415	12615009.98V	35,90
440	2	415	12615010.98V	64,90
540	1	515	12615011.98V	38,90
540	2	515	12615012.98V	69,90



Gasflaschenschrank mit Entlüftung

- für die Lagerung und den sicheren Transport von Flüssiggas
- Gehäuse: Stahlblech pulverbeschichtet
Farbe: anthrazitgrau (RAL 7016)
- Flügeltüren aus Aluminium eloxiert
- mit Entlüftungselement zur Montage am Fahrzeugboden
- geschlossenes Gehäuse,
Flügeltür mit Dichtungsgummi abgedichtet
- abschließbar

Abmessungen B x T x H mm	Artikel-Nr.	Preis €
525 x 440 x 800	60018001.97V	459,00

Kältemittelregal

- zur stehenden Lagerung von Kältemittelflaschen
- 1 Ablageboden Aluminium eloxiert inkl. Antirutschmatte
- Seitenteile: Stahlblech pulverbeschichtet
Farbe: anthrazitgrau (RAL 7016)
- Fixierung der Flaschen über Zurrgurte mit Ratsche



Systemmaß B x T x H mm	Anzahl Gurte	Artikel-Nr.	Preis €
850 x 340 x 900	6	60099003.19M	409,00
1025 x 340 x 900	6	60099001.19M	429,00
1100 x 340 x 900	8	60099004.19M	459,00
1275 x 340 x 900	8	60099002.19M	479,00

bott vario | Be- und Entlüftung

Be- und Entlüftungselement für den Fahrzeugboden



- für die Entlüftung im Bodenbereich beim Transport von Druckgasflaschen
- Kunststoff: anthrazit
- notwendige Aussparung Ø 89 mm
- Aussparung für die Abdeckung am Holzfahrgewerbefahrzeugboden Ø 89 mm
- mit DEKRA Zertifikat



Abmessungen Ø x H mm	Artikel-Nr.	Preis €
110 x 10	63502055.19V	33,90

Entlüftungselement für Fahrzeugseite und -dach



- für die Entlüftung im Dach- und Seitenbereich beim Transport von Druckgasflaschen
- Kunststoff: anthrazit
- für Aussparung Ø 54 mm
- waschstraßentauglich auf Grund der geringen Bauhöhe
- inkl Befestigungsklammer
- mit DEKRA Zertifikat



Abmessungen B x T x H mm	Artikel-Nr.	Preis €
94 x 140 x 40	63502054.19V	37,90

Be- und Entlüftungselement für den Fahrzeugboden – quadratisch



- für die Entlüftung im Bodenbereich beim Transport von Druckgasflaschen
- Stahlblech verzinkt
- mit Wasserableitblech und Schacht
- notwendige Aussparung 130 x 130 mm

Abmessungen B x T x H mm	Artikel-Nr.	Preis €
164 x 164 x 80	08032021	74,90

Entlüftungselement für Fahrzeugseite und -dach



- für die Entlüftung im Dach- und Seitenbereich beim Transport von Druckgasflaschen
- Kunststoff: schwarz
- für Langloch 76 x 216 mm
- waschstraßentauglich auf Grund der geringen Bauhöhe



Abmessungen B x T x H mm	Artikel-Nr.	Preis €
205 x 355 x 50	80833215.10V	72,50



bott vario
Zubehör

Einsteckhalterungen



- Aluminium eloxiert
- zur Aufnahme von Dokumenten oder anderem Equipment

Ausführung	ab Systemtiefe mm	Abmessungen B x T x H mm	Artikel-Nr.	Preis €
Langteile	240	114 x 114 x 500	62530004.97V	23,50
Langteile	240	76 x 76 x 500	62530005.97V	21,50
DIN Verbandskästen	340	175 x 93 x 230	62530003.97V	24,60
DIN A4 hoch	340	215 x 85 x 275	62530001.97V	23,50
DIN A4 schräg	340	256 x 82 x 300	62530006.97V	22,50

Klapptischbeschlag



- Stahl verzinkt
- zur Gestaltung von abklappbaren Auflageflächen
- Neigung dreistufig verstellbar
- Tragkraft 200 kg



Abmessungen B x T x H mm	Systemtiefe mm	Artikel-Nr.	Preis €
30 x 300 x 200	340	08010013	27,20
36 x 400 x 270	440	08010014	39,60

Ordnerfach

- passend für 2 oder 6 DIN A4 - Ringordner, Breite 80 mm
- Aluminium eloxiert
- Trennwände (Option)

Ausführung	Abmessungen B x T x H mm	Artikel-Nr.	Preis €
für 2 Ordner	163 x 311 x 215	63003004.97V	61,50
für 6 Ordner	496 x 311 x 215	63003005.97V	82,00
Trennwände (Paar)	284 x 218 x 16	63003006.97V	23,50

 bott vario
Zubehör

Kanisterfach

- passend für 5l Kunststoffkanister oder 10l bzw. 20l Stahlblechkanister
- für 5l Kanister: aus Aluminium eloxiert
- für 10l bzw. 20l Kanister: aus Stahlblech pulverbeschichtet RAL 7016
- inkl. Klemmschlossgurt zur Sicherung der Kanister im Fahrbetrieb

Ausführung	Abmessungen B x T x H mm	Artikel-Nr.	Preis €
1x 5l	163 x 311 x 215	63003007.97V	67,00
1x 10l / 20l	173 x 342 x 243	63003008.19V	51,50
3x 10l / 20l	518 x 342 x 243	63003009.19V	92,50

Kleiderhaken



- bestehend aus 2x Kunststoffhalter, einem kunststoffummantelten Stahlrohr und 4 Haken
- schwarz / Haken verzinkt

Abmessungen B x T x H mm	Artikel-Nr.	Preis €
457 x 26 x 55	63003022.10V	20,50

Wertschutzschrank mit Einwurfklappe / Wertschutzschrank



- Wertschutzschrank für den sicheren Transport von Bargeld und Wertgut im Fahrzeug
- zum stehenden oder liegenden Einsatz (B)
- der Einwurfresor (A) kann vom Fahrer nicht geöffnet werden, die Entnahme des Inhalts erfolgt in der Zentrale
- Sicherheitsschloss mit Durchschlagsicherung
- Einwurfklappe mit Eingriffschutz (A)
- Farbe: anthrazitgrau (RAL 7016)

Abb.	Ausführung	Abmessungen B x T x H mm	Artikel-Nr.	Preis €
A	Wertschutzschrank mit Einwurfklappe	405 x 341 x 655	60018003.19	498,00
B	Wertschutzschrank	420 x 200 x 400	60018005.19	289,00

Transportwagen



- stabile Konstruktion aus Aluminium und Kunststoff
- Transportplattform ca. B 490 x T 270 mm
- Räder und Transportplattform klappbar / Schiebegriff ausziehbar
- inkl. Gummispannband zur Fixierung des Transportguts
- maximale Belastung 125 kg

eingeklappt B x T x H mm	ausgeklappt B x T x H mm	Artikel-Nr.	Preis €
490 x 60 x 760	490 x 490 x 1090	63003026.90V	119,00

 bott vario
Zubehör

Transportwagenhalter



- passend für den bott Transportwagen
- zur Montage an Fahrzeugtrennwände und vario Seitenteile
- inkl. Befestigungsmaterial
- Material: Stahlblech
- Farbe: anthrazitgrau (RAL 7016)

Abmessungen B x T x H mm	Artikel-Nr.	Preis €
500x72x80	63502064.19V	39,80

Ablagebox für Seitenteil



- Ablagebox zur Montage an bott vario Seitenteile
- inkl. perfo Clips und Schrauben zur Befestigung
- Farbe: anthrazitgrau (RAL 7016)



ab Systemtiefe mm	Abmessungen B x T x H mm	Artikel-Nr.	Preis €
340	320 x 100 x 100	63003094.19V	27,90
440	420 x 100 x 100	63003095.19V	29,90

Dokumentenhalter

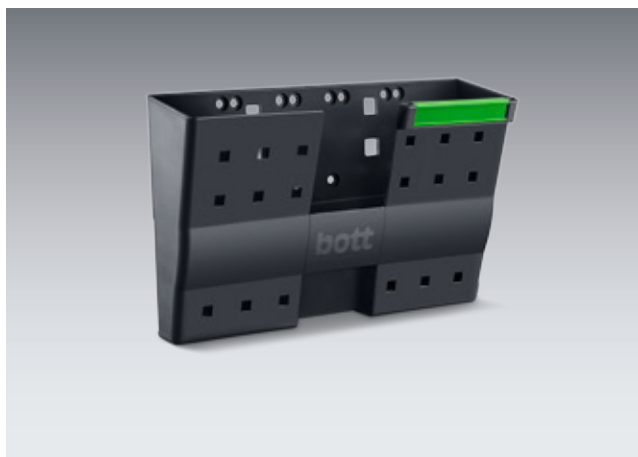

- leichter Einsteckhalter aus Kunststoff zur Aufnahme von Unterlagen, Prospekten und schmalen Dokumentenordnern
- DIN A4 Querformat
- inkl. Beschriftungsclip zur Farbcodierung
- Lochbild abgestimmt auf das perfo Lochraster in den bott vario Seitenteilen, für schnelle Montage ohne Bohren

Abmessungen B x T x H mm	ab Systemtiefe mm	Artikel-Nr.	Preis €
340 x 100 x 213	340	14014028.19	14,50

TiltBox



- praktisches Kleinteilemagazin zur einfachen Montage an bott vario Seitenteile und perfo Lochplatten
- inkl. 1 Trennwand
- der Klarsichteinsatz kann entnommen werden
- einfache und sichere Bedienung durch zentralen Druckknopf
- die TiltBox kann durch eine zusätzliche Trennwand in drei ca. gleich große Bereiche eingeteilt werden
- Belastbarkeit: 4 kg
- Abmessungen B x T x H: 304 x 147 x 196 mm

Bezeichnung	VE	Artikel-Nr.	Preis €	Preis / Stück
TiltBox	1	14014060.19V	32,90	32,90
TiltBox	8	14014063.19V	248,00	31,00
Trennwand für TiltBox	1	14014065	2,90	2,90

 bott vario
Zubehör

Wasserwaagenhalter



- für den Transport von Langteilen wie Wasserwaagen bzw. Setzlatten
- mit Klettband und Fixierbolzen
- Stahlblech pulverbeschichtet
- VE2
- Farbe: anthrazitgrau (RAL 7016)



Abmessungen
B x T x H mm

94 x 32 x 58

Artikel-Nr.

63003120.19V

Preis
€

32,90

CarOffice

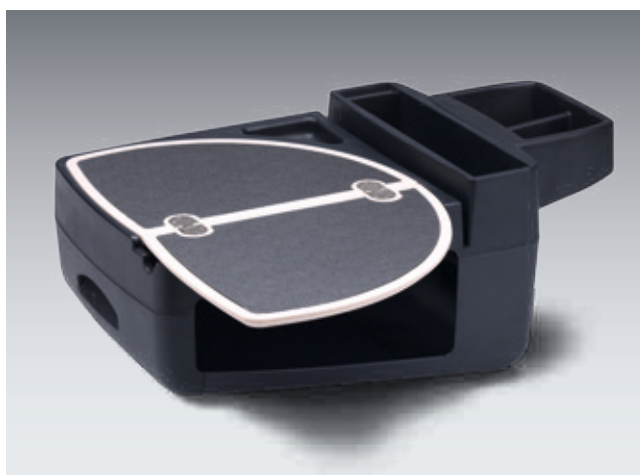

- Aufbewahrungsbox inkl. aufklappbarer und rutschfester Schreibunterlage
- zum Befestigen auf dem Beifahrersitz mittels Anschnallgurt
- mit verschiedenen Fächern zur Aufbewahrung
- inkl. abnehmbarem Kasten für Kleinmaterial



Abmessungen
B x T x H mm

665 x 370 x 265

Artikel-Nr.

63003025.90V

Preis
€

259,00

bott vario CarOffice

- praktische Möglichkeit, Büromaterial zu verstauen
- sorgt für Ordnung auf dem Beifahrersitz
- mit zwei Einsteckhaltern für Prospekte, Kataloge und sonstige Dokumente
- schnell zu entnehmende Aufbewahrungsbox für Kleinteile
- aufklappbare, rutschfeste Schreibunterlage mit Magnethalter und integriertem Flaschenhalter
- einfache und sichere Befestigung auf dem Beifahrersitz mit dem Sicherheitsgurt und einem variabel einstellbaren Kopfstützenadapter

Abmessungen B x T x H mm	Artikel-Nr.	Preis €
340 x 520 x 690	63003098.19V	129,00



Klappsitz mit Sitzauflage / Wandkonsole

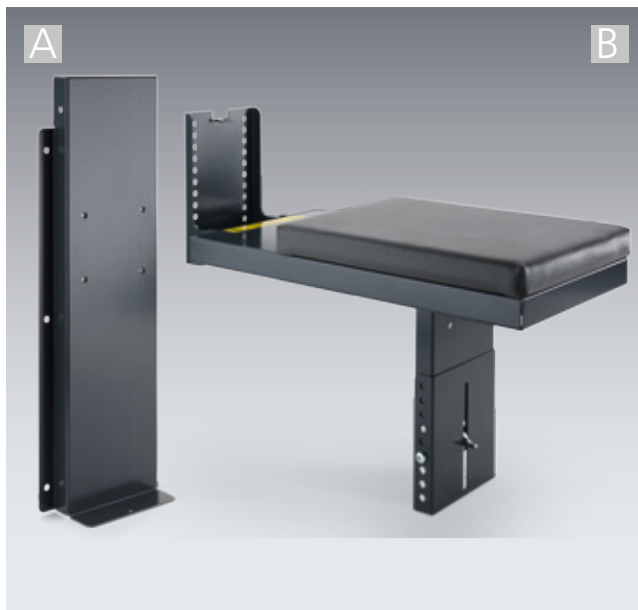

- Wandkonsole
- Stahlblech pulverbeschichtet
 - Farbe: anthrazitgrau (RAL 7016)
 - zur Befestigung des Klappsitzes wenn kein Seitenteil vorhanden ist
- Klappsitz
- Stahlblech pulverbeschichtet
 - Farbe: anthrazitgrau (RAL 7016)
 - Sitzauflage gepolstert
 - Sitzhöhe von 320 – 435 mm
 - automatisch ausklappender Stützfuß mit Gasfederunterstützung
 - zur Montage am Seitenteil oder an eine Wandkonsole
 - Sitzhöhe einstellbar im 19-mm-Raster

Abb.	Ausführung	Abmessungen B x T x H mm	Artikel-Nr.	Preis €
A	Wandkonsole	236 x 85 x 650	63003003.19V	34,90
B	Klappsitz	300 x 80 x 650	63003002.19V	298,00

Radkastenverkleidung



- dient zur Überbauung der Radkästen im Auto
- Radkastenverkleidung mit Deckel zum Öffnen
- im Bodenbereich ein umlaufendes Aluprofil, zur Montage auf den Fahrzeugfußboden
- inkl. Befestigungsmaterial
- Radkastenverkleidung wird zerlegt geliefert, die Verkleidungselemente sind Steckelemente, die durch Verschrauben komplett fixiert werden
- Material: Schichtholzplatten mit Filmoberfläche rau, widerstandsfähig gegen Abrieb- Rollbeanspruchung, Feuchtigkeit, gängige Chemikalien, sowie verdünnte Säuren und Basen
- passend für links und rechts

Abmessungen B x T x H mm	für Radkästen bis Höhe mm	für Radkästen bis Tiefe mm	Gewicht kg	Artikel-Nr.	Preis €
1000 x 260 x 420	310	228	7,8	11303001	109,00
1000 x 280 x 510	400	248	9,6	11303008	139,00

Haltegriff



- für den sicheren Einstieg ins Fahrzeug
- zur Montage im Bereich der Schiebe- oder Hecktüren
- Lochabstand 408 mm
- Farben:
gelbgrün (RAL 6018)
anthrazitgrau (RAL 7016)



Ausführung	Abmessungen B x T x H mm	Artikel-Nr.	Preis €
gelbgrün	40 x 75 x 435	80701007.17	19,80
anthrazitgrau	40 x 75 x 435	80701007.19	20,80

Schlauchhalter



- stabiler Halter für Schläuche und Kabel
- zur Montage an perfo Lochplatten oder bott vario Seitenteile
- Material: Aluminium-Druckguss
- inkl. Befestigungsmaterial

Abmessungen B x T x H mm	Artikel-Nr.	Preis €
190 x 70 x 150	14050001	20,90
270 x 110 x 200	14050002	32,90
350 x 140 x 260	14050003	47,90
420 x 190 x 310	14050004	69,90

ABC-Pulverlöscher Dauerdruckgerät



- ABC-Pulverlöscher nach DIN EN 3
- Dauerdruckgerät
- mit Sicherung gegen unbeabsichtigtes Auslösen
- ca. 4 m Aktionsradius
- 1-Hand-Bedienung
- inkl. Kfz-Halter

Ausführung	Artikel-Nr.	Preis €
1 kg	63003123.90	41,00
2 kg	63003049.90	51,50
6 kg	63003124.90	82,00
12 kg	63003125.90	123,00

Pylone mit Standfuß



- Höhe gefaltet: 60 mm
- mit Blink- und Dauerlicht
- inkl. Aufbewahrungstasche

Abmessungen B x T x H mm	Artikel-Nr.	Preis €
280 x 280 x 500	85001025	43,90
390 x 390 x 750	63003077.90V	56,50

Einsteckhalter mit 2 Pylonen



- Einsteckhalter aus Aluminium eloxiert
- zur Montage an bott vario Seitenteile
- 2 Pylonen mit Blink- und Dauerlicht
- Abmessungen Pylone B x T x H: 280 x 280 x 500 mm
- inkl. Aufbewahrungstasche



Abmessungen B x T x H mm	Artikel-Nr.	Preis €
300 x 132 x 310	63003122.97V	112,00

 bott vario
Zubehör

Faltwanne



- Auffangvolumen 30 Liter
- geringer Platzbedarf im zusammengelegten Zustand (3 cm hoch)
- schneller Aufbau durch Klettverschlüsse
- sehr stabil durch integrierte Verstärkungsplatten
- flüssigkeitsdicht und beständig gegen viele Chemikalien und Öle
- geeignet zum Mitführen von Gefahrstoffen
- ideal auch als Sofortmaßnahme bei Ölaustritt bei Bau-, Land- und Forstmaschinen oder anderen Leckagen

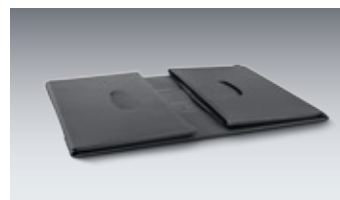

Abmessungen B x T x H mm	ab Systemtiefe mm	Artikel-Nr.	Preis €
600 x 400 x 260	340	63003131.90	98,50

Universal-Halter für Schutzhelme



- universell einstellbar für verschiedene Größen und Formen
- optimiert zur Montage an bott vario Seitenteile oder perfo Lochplatten
- Material: Aluminium eloxiert



Abmessungen
B x H mm

256 x 281

Artikel-Nr.

63003130.97

Preis
€

19,80

Aluminium-Klappleiter



- 2x 4 Stufen
- beidseitig begehbar
- robuste und schlagfeste Metall-Gelenkverbindung
- stabile und 6-fach vernietete Stufen-/Holmverbindung für hohe Stabilität
- rutschsichere, profilierte und bodenschonende Fußkappen
- reißfeste Gurtbänder
- Belastbarkeit max. 150 kg



Abmessungen
B x T x H mm

450 x 160 x 950

Artikel-Nr.

63003132

Preis
€

84,00

Aluminium-Rampen faltbar



- hochfeste und witterungsbeständige Aluminiumlegierung
- Tragfähigkeit 370 kg / Paar
- für Höhendifferenzen zwischen 400-700 mm
- Fahrfläche mit hoher Rutschhemmung (R12)
- Lieferumfang: 2 Stück

Abmessungen aufgeklappt B x T x H mm	Abmessungen gefaltete B x T x H mm	Gewicht (Paar)	Artikel-Nr.	Preis €
200 x 2535 x 60	200 x 1360 x 120	22,0 kg	63003133	595,00

Halter für Aluminium-Rampen



- passend für 2 faltbare Aluminium-Rampen
- Material: Aluminium

Info für den sicheren Transport der Aluminium-Rampen müssen diese zusätzlich noch mit einem Zurrurt gesichert werden

Abmessungen B x T x H mm	Artikel-Nr.	Preis €
225 x 243 x 150	63003135.98	61,00

bott vario | Zubehör für perfo Lochplatten

perfo Lochplatte für Fahrzeugtrennwand



- zur Schaffung einer senkrechten, ebenen Fläche an der Fahrzeugtrennwand
- Stahlblech pulverbeschichtet
- Farbe: anthrazitgrau (RAL 7016)
- mit perfo Lochraster zur Aufnahme von Haltern und Zubehör aus dem bott perfo Programm
- mit 4 Lochreihen zum einfachen Befestigen von Ladungssicherungsschienen
- Bild mit Zubehör (Zubehör nicht im Lieferumfang)
- passende Adapterschienen auf Anfrage

Abmessungen B x T x H mm	Artikel-Nr.	Preis €
1025 x 25 x 900	63502011.19V	129,00

perfo Rundhalter schräg

- für Kartuschen bis max. Ø 50 mm
- Farbe: lichtgrau (.16V) oder anthrazitgrau (.19V)

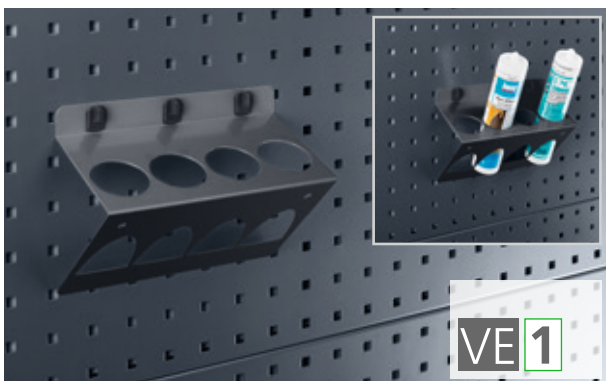

Abmessungen B mm / Aufnahmen	VE	Artikel-Nr.	Preis / VE €
225 / 4	1	14021054.19V	18,30

perfo Rundhalter schräg

- für Dosen bis max. Ø 68 mm
- Farbe: lichtgrau (.16V) oder anthrazitgrau (.19V)



Abmessungen B mm / Aufnahmen	VE	Artikel-Nr.	Preis / VE €
225 / 3	1	14021055.19V	16,20

bott vario | Zubehör für perfo Lochplatten

perfo Zurrgurt mit Kunststoffhaken

- mit Klemmschloss
- Farbe: anthrazitgrau (RAL 7016)



Abmessungen B x H mm	VE	Artikel-Nr.	Preis / VE €
2500 x 25	1	62626043.19V	19,50

perfo Rundhalter

- Stahlblech pulverbeschichtet, anthrazitgrau RAL 7016
- mit 2 Aufnahmen, max. Ø 70 mm

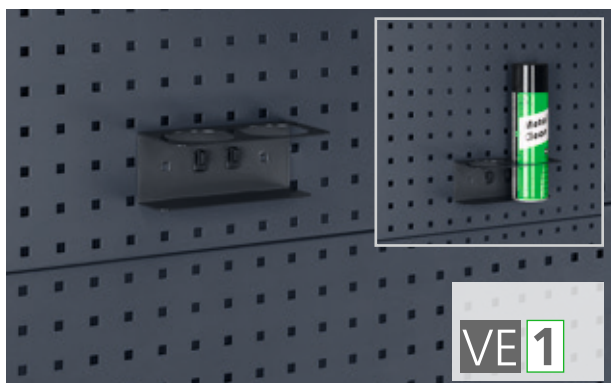

Abmessungen B x T x H mm	VE	Artikel-Nr.	Preis / VE €
175 x 86,5 x 70	1	14021053.19V	14,20

perfo Klarsichtmagazine

- mit Halterungspaar / mit Fahrsicherungsbügel



Abmessungen B x T x H mm	Anzahl Fächer	VE	Artikel-Nr.	Preis / VE €
600 x 68 x 78	9	1	02513006.19	36,60
600 x 96 x 112	6	1	02513007.19	44,70
600 x 142 x 168	5	1	02513008.19	61,00



bott vario
Zubehör

bott vario | Hygiene

perfo Müllbeutelhalter 1 - 16 Liter

- aus eloxiertem Aluminium
- inkl. 1 Rolle Müllbeutel 16 l (50 Stück)



Abmessungen B x T x H mm	Ausführung	VE	Artikel-Nr.	Preis / VE €
187 x 103 x 275	Abfallbehälter	1	63003105.97	39,90
-	Müllbeutel	2	63003106	8,90

perfo Papierrollenhalter selbst sichernd

- für Papierrollen max. 260 mm breit, Ø 280 mm
- inklusive 1 Papierrolle



Abmessungen B x T x H mm	VE	Artikel-Nr.	Preis / VE €
315 x 185 x 180	1	63003058.19V	33,90
Papierrolle	12	63003074.90V	47,40

perfo Seifenspender

- aus Kunststoff, inklusive 1 Liter Flüssigseife



Abmessungen B x T x H mm	VE	Artikel-Nr.	Preis / VE €
100 x 115 x 275	1	02509004	91,50
1 Liter Flüssigseife	6	89905002	70,50

perfo Tuchspender

- aus Kunststoff, inklusive 1 Papierrolle



Abmessungen B x T x H mm	VE	Artikel-Nr.	Preis / VE €
185 x 170 x 340	1	02509003	91,50
Papierrolle	12	89905001	84,00

bott vario | Hygiene

perfo Wasserspendeset

- 10 Liter Fassungsvermögen
- Auslaufhahn unten am Kanister
- mit Aluminiumkonsole und Befestigungsgurt



Abmessungen B x T x H mm	VE	Artikel-Nr.	Preis / VE €
370 x 185 x 375	1	63003059.19V	79,50

Handwaschgerät 12V

- max. Wassertemperatur 60 °C
- mit Überhitzungsschutz
- inkl. Kabelsatz, Kanister mit Ringgurt und Befestigungsmaterial



Abmessungen B x T x H mm	VE	Artikel-Nr.	Preis / VE €
300 x 230 x 525	1	50202002	554,00

bott vario
Zubehör



bott vario Dachträgersysteme



leicht, stabil und sicher | für maximalen Stauraum auf dem Fahrzeugdach |
aerodynamisch

Die passenden Lösungen für Ihr Fahrzeug finden Sie in den jeweiligen bott vario Herstellerprospekten.



Leiterlifte

- zum schnellen, einfachen und sicheren Auf- und Abladen der mitgeführten Leitern
- Minimierung der körperlichen Belastung und Senkung des Verletzungsrisikos durch Unterstützung mit einstellbaren Gasdruckfedern beim Auf- und Abladen der Leitern
- 3 Versionen für einteilige, zweiteilige und extra breite Leitern



Basis Lastenträgersysteme

- leichtes und stabiles Dachträgersystem aus wetterbeständigem eloxiertem Aluminium
- abschließbare Strebenhalter
- mit 2 bis 4 Streben (fahrzeugabhängig)



Zubehör

- Hecktürleiter
- Heckleiterlift
- Aluminium Leiterhalterset
- Leiterklemme
- Aluminium Langteile-Laderohr

bott vario | Lastenträgersysteme und Zubehör

Basis-Lastenträger



- leichtes und stabiles Dachträgersystem aus wetterbeständigem eloxiertem Aluminium
- abschließbare Strebenhalter
- mit 2 bis 4 Streben (fahrzeugabhängig)
- die aerodynamische Form der einzelnen Komponenten minimiert den Luftwiderstand und Windgeräusche
- inkl. 2 Paar Lastenhalter
- Tragfähigkeit: 75 kg pro Strebe (die max. Dachlast ist abhängig von den jeweiligen Herstellervorgaben)
- erweiterbar durch umfangreiches Zubehör



Heckladerolle - passend für Lastenträger

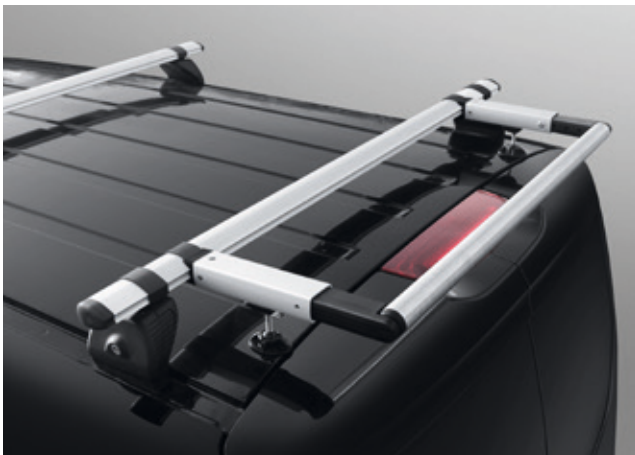

- zum schnellen, sicheren und einfachen Auf- und Abladen von Leitern und anderem Transportgut auf den Lastenträger
- schützt die Dachkante des Fahrzeugs vor Beschädigungen
- variabel einstellbar in der Tiefe
- aus hochwertigem Edelstahl
- maximale Tragkraft: 75 kg



Korbträger

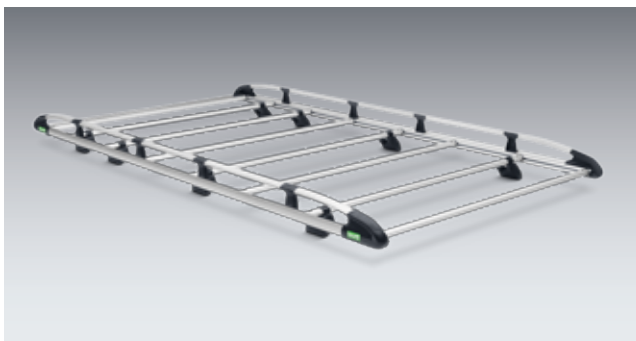

- leichtes und stabiles Dachträgersystem aus wetterbeständigem eloxiertem Aluminium
- die aerodynamische Form der einzelnen Komponenten minimiert den Luftwiderstand und Windgeräusche
- mit Edelstahl-Laderolle am Heck zum schnellen, sicheren und einfachen Auf- und Abladen von Leitern und anderem Transportgut auf den Korbträger
- erweiterbar durch umfangreiches Zubehör

Heckleiterlifte für Lastenträger- und Korbträgersysteme



- zum schnellen, einfachen und sicheren Auf- und Abladen der mitgeführten Leitern
- Minimierung der körperlichen Belastung und Senkung des Verletzungsrisikos durch Unterstützung mit einstellbaren Gasdruckfedern beim Auf- und Abladen der Leitern
- 3 Versionen für einteilige, zweiteilige und extra breite Leitern
- besonders robuste Aluminiumbauteile mit Edelstahlelementen
- maximale Tragkraft: 60 kg



bott vario in der Praxis



bott vario | **Referenzbeispiele**



bott vario
Zubehör

bott vario in der Praxis





Optionen für jeden Bedarf

bott vario bietet weit mehr Zubehör für Fahrzeuge und deren Einrichtung als die Artikel in diesem Katalog. Fahrzeugbeschriftungen, Trittstufen, Gepäckträger, Auffahrampen, Kennleuchten, Telekommunikationskomponenten sowie komplette Autarkpakete sind nur wenige Beispiele für das Leistungsspektrum, das bott Servicepartner zur Ergänzung einer Fahrzeug-einrichtung anbieten.



bott vario
Zubehör

bott vario Licht und Energie



LED-Leuchten für den Innen- und Außenbereich | Energieleisten und Bordnetzverteiler | Wechselrichter | Sonderausbauten



LED-Leuchten

- hochwertige Innenleuchten zur Schaffung von optimalen Arbeitsbedingungen
- geschützte und lichtstarke Arbeitsscheinwerfer für den Außenbereich
- vielseitige Arbeitsleuchten für den mobilen Einsatz
- flexible LED-Strips für individuelle Anwendungen



Energieversorgung im und außerhalb des Fahrzeugs

- umfangreiche Lösungen für sichere und vorschriftsgemäße Elektroinstallationen im Fahrzeug
- Sinus-Wechselrichter in verschiedenen Leistungsstufen
- Energieleisten und Energiekanäle mit Außeneinspeisung
- Bordnetzverteiler für umfangreiche Ausbauten und anspruchsvolle Anforderungen

Zurrschiene mit LED Beleuchtung 12 V



- Zurrschiene mit Airline-Profil und integrierter LED Beleuchtung
- modernste LED-Technologie
- Lichtfarbe: Neutralweiß 4000 - 4500 K
- Schutzart IP65
- mit wasserdichter, transparenter Silikonummantelung
- mit 2-adrigem Anschlusskabel 0,5 m
- Lieferumfang: 1x Zurrschiene, 2x Endkappen, 2x LED Strip mit Anschlusskabel

Leistungsaufnahme Watt	Länge mm	Artikel-Nr.	Preis €
11	715	67901032.98V	79,90
15	965	67901033.98V	98,90

LED Strip 12 V



- modernste LED-Technologie
- Lichtfarbe: Neutralweiß 4000 - 4200 K
- Schutzart IP65
- mit wasserdichter, transparenter Silikonummantelung
- mit 2-adrigem Anschlusskabel 0,5 m
- selbstklebend mit 3M Klebeband
- Breite 8 mm, alle 25 mm kürzbar
- passend auch für Ladungssicherungsschiene mit grünem Schutzprofil



Leistungsaufnahme Watt	Länge mm	Artikel-Nr.	Preis €
9	950	63501059.90V	26,60
19	2000	63501060.90V	35,90
48	5000	63501061.90V	77,90



bott vario
Licht und Energie

LED Stableuchte 12 V mit Schalter

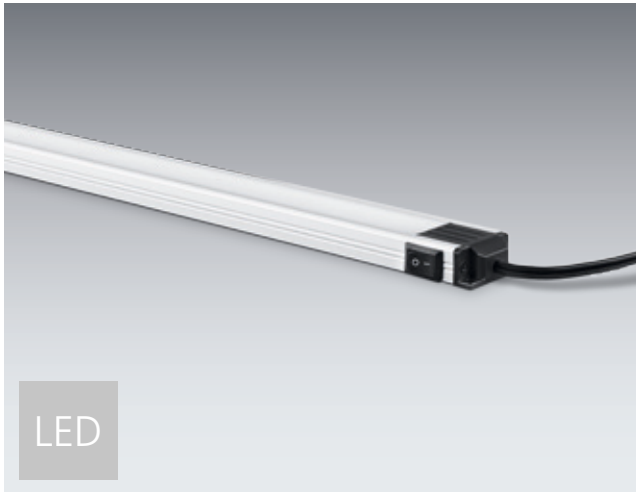

- Ein-/Ausschalter
- modernste LED-Technologie
- Streuwinkel 120°
- Lichtfarbe: Tageslichtweiß 6000 - 6500 K
- Aluminiumgehäuse
- 2-adriges Anschlusskabel 1 m
- inkl. Befestigungsmaterial



Lumen	Leistungsaufnahme Watt	Abmessungen B x T x H mm	Artikel-Nr.	Preis €
530	9	500 x 30 x 12	63501032.90V	57,90
900	15	900 x 30 x 12	63501033.90V	87,90

LED Stableuchte 12 V mit Schalter



- Ein-/Ausschalter
- modernste LED-Technologie
- Streuwinkel 120°
- Schutzart IP40



Lumen	Leistungsaufnahme Watt	Abmessungen B x T x H mm	Artikel-Nr.	Preis €
320	4	314 x 40 x 22	63501027.90V	82,90

LED Stableuchte 12 V

- Ein-/Ausschalter
- modernste LED-Technologie
- Streuwinkel 160°
- Stromaufnahme 0,6 A
- Kunststoffgehäuse



Lumen	Abmessungen B x T x H mm	Artikel-Nr.	Preis €
500	457 x 32 x 19	63501002.90V	112,50

LED Stableuchte 230 V mit Schalter

- Ein-/Ausschalter
- modernste LED-Technologie
- Streuwinkel 120°
- Lichtfarbe: Neutralweiß 4000 K
- Aluminiumgehäuse
- inkl. Befestigungsmaterial

Lumen	Leistungsaufnahme Watt	Abmessungen B x T x H mm	Artikel-Nr.	Preis €
900	9	550 x 41 x 42	63501034.90V	92,50
1300	13	950 x 41 x 42	63501035.90V	112,00
Anschlusskabel 3000 mm mit Schukostecker			43503020.90V	19,90
3-adriges Anschlusskabel 200 mm ohne Stecker zum Direktanklemmen			63501038.90V	7,10
Verbindungskabel 200 mm			63501039.90V	7,10

LED Umfeldleuchte 12/24 V



- zur Beleuchtung der Fahrzeugumgebung
- modernste LED-Technologie
- Schutzart IP67
- 2-adriges Anschlusskabel 0,35 m

Lumen	Leistungsaufnahme Watt	Abmessungen B x T x H mm	Artikel-Nr.	Preis €
1700	18	310 x 82 x 38	63501040.90V	194,00

LED Arbeitsscheinwerfer 12/24 V



- modernste LED-Technologie
- Einsatz im Außenbereich
- Streuwinkel 90°
- Schutzart IP69
- dreh- und schwenkbar

Lumen	Leistungsaufnahme Watt	Abmessungen B x T x H mm	Artikel-Nr.	Preis €
1100	18	178 x 49,5 x 149	63501005.90V	143,00

LED Arbeitsscheinwerfer 12/24 V



- modernste LED-Technologie
- Einsatz im Außenbereich
- Aluminiumdruckgussgehäuse mit schlagfester Kunststoffscheibe
- Schutzart IP69K
- dreh- und schwenkbar
- 2-adriges Anschlusskabel 2,5 m
- inkl. Befestigungsmaterial

Lumen	Leistungsaufnahme Watt	Abmessungen B x T x H mm	Artikel-Nr.	Preis €
1000	18	140 x 29 x 28	63501047.90V	139,00

Rundumkennleuchte 12/24 V

- modernste LED-Technologie
- Ausführung Magnetfuß mit 2,5 m Spiralkabel und 12 V Kfz-Stecker
- Ausführung zum Anschrauben mit 3-adrigem Anschlusskabel 0,8 m
- 3 verschiedene Blitzmuster

Abb.	Ausführung	Leistungsaufnahme Watt	Abmessungen Ø x H mm	Artikel-Nr.	Preis €
A	mit Magnetfuß	14	183 x 162	63501041.90V	133,00
B	zum Anschrauben	10	163 x 69	63501057	235,00

Lichtwarnbalken 12/24 V

- hochwertig verarbeiteter Lichtwarnbalken mit Hochleistungs-LED-Blitzmodulen und niedriger Aufbauhöhe
- schlagfest, witterungs- und UV-beständig
- beleuchtetes Mittelmodul
- Haubenfarbe: topasgrau / Lichtfarbe: gelb
- Leistungsaufnahme Rundmodule: 2x 15 W / Mittelmodul: 9,6 W
- Schutzart IP54
- Zulassung: ECE-E1
- Länge Anschlusskabel: 5,5 m
- inkl. Befestigungsset

Abmessungen B x T x H mm	Artikel-Nr.	Preis €
1200 x 210 x 92	63501072	798,00
1350 x 210 x 92	63501073	819,00

LED Front-/Heckblitzer 12/24 V

- modernste LED-Technologie
- 2 Frontblitzer mit je 6 Hochleistungs-LED
- 5 verschiedene Blitzmuster / Lichtfarbe: gelb
- mit mehreren Einheiten synchronisierbar
- einfache Montage durch flache und kompakte Bauweise und Befestigungshalter
- ECE-R65 typgeprüft, inkl. zugelassenem 3-fach Blitz
- ECE-R10 geprüft
- Schutzart IP69K
- 3-adriges Anschlusskabel 750 mm

Leistungsaufnahme Watt	Abmessungen B x T x H mm	Artikel-Nr.	Preis €
9	107 x 30 x 23	63501056	239,00

Arbeitsscheinwerfer mit Magnetfuß 12 V / Arbeitsscheinwerfer mit Magnetfuß 12/24 V LED



- Arbeitsscheinwerfer
- Ein-/Ausschalter
- H3 Glühlampe
- Griffgehäuse mit Glasstreu­scheibe
- für 12 V Steckdose
- 2,5 m Spiralkabel

- Arbeitsscheinwerfer LED
- modernste LED-Technologie
- Aluminiumgehäuse mit Tragegriff
- Schutzart IP67
- Spiralkabel mit 12 V-Stecker, Nutzlänge 8 m
- 1755 Lumen

Abb.	Ausführung	Leistungsaufnahme Watt	Abmessungen B x T x H mm	Artikel-Nr.	Preis €
A	H3	55	160 x 160 x 290	50502042	112,00
B	LED	27	108 x 75 x 205	50502095	123,00

LED Akku-Handlampe



- modernste LED-Technologie
- Li-Ionen Akku
- Lampenkopf um 120° schwenkbar und 180° drehbar
- magnetischer Lampensockel
- einklappbarer Aufhängehaken
- Leuchtdauer ca. 2,5 h
- inkl. Ladegerät für 12 Volt-, 24 Volt- und 230 Volt-Steckdosen

Abmessungen Ø x H mm	Artikel-Nr.	Preis €
51 x 247	50502085	34,90

LED Arbeitsleuchte mit Ladestation

- schlagfest und staubdicht
- wiederaufladbar an einer 12 Volt-, 24 Volt oder 230 Volt-Steckdose
- mit Notlichtfunktion, Blinkbetrieb möglich
- Leuchtkopf 110° schwenkbar
- Leuchtdauer 5 Std., bei Blicklicht 10 Std.
- Leuchtweite bis 150 m
- Lieferumfang: Arbeitsleuchte mit Akku und 2 Vorsatzscheiben (klar und orange), Ladestation mit 230 V Anschlusskabel mit Euro-stecker und 12/24 V Anschlusskabel mit 12 V- Stecker

Abmessungen B x T x H mm	Artikel-Nr.	Preis €
104 x 120 x 245	63501006.90V	204,00

LED Arbeitsleuchte EX geschützt mit Ladestation

- für den Einsatz in gas- und staubexplosionsgefährdeten Bereichen der EX-Zonen 1,2,21 und 22
- schlagfester Kunststoff
- Schutzart IP64
- Leuchtenkopf 110° schwenkbar
- Leuchtdauer Hauptlampe bei Dauerbetrieb ca. 5 Std., bei Blinkbetrieb ca. 10 Std.
- Leuchtweite ca. 150 m
- wiederaufladbar an einer 12 Volt-, 24 Volt- und 230 Volt-Steckdose
- Lieferumfang: Arbeitsleuchte mit Akku und 2 Vorsatzscheiben (klar und orange), Ladestation mit 230 V Anschlusskabel mit Eurostecker und 12/24 V Anschlusskabel mit 12 V- Stecker

Abmessungen B x T x H mm	Artikel-Nr.	Preis €
104 x 120 x 245	63501051.90V	359,00

bott vario
Licht und Energie

Energieleiste 230 V



- Ein-/Ausschalter
- mit 5 Schuko-Steckdosen
- 1,6 m Anschlusskabel

Abmessungen
B x T x H mm

462 x 45 x 74

Artikel-Nr.

63501008.90V

Preis
€

54,90

Energieleiste 230 V mit FI / LS-Schalter



- mit 4 Schuko-Steckdosen
- 1,6 m Anschlusskabel
- mit Ein-/Ausschalter
- mit FI / LS-Schutzschalter 30 mA

Abmessungen
B x T x H mm

462 x 45 x 74

Artikel-Nr.

63501009.90V

Preis
€

132,00

Energieleiste 230 V mit Außeneinspeisung



- 2 m Anschlusskabel inklusive Einspeisedose mit Klappdeckel sowie Erdungskabel für fahrzeugseitigen Einbau
- mit 4 Schuko-Steckdosen mit Klappdeckel
- mit FI / LS-Schutzschalter 30 mA
- Ein-/Ausschalter
- Verbindungskabel 2,5 m zwischen Einspeisedose Fahrzeug und externer Steckdose
- nicht in Verbindung mit einem Wechselrichter einsetzbar

Abmessungen B x T x H mm	Artikel-Nr.	Preis €
462 x 45 x 74	63501023.90V	379,00



Bordnetzverteiler



- wird zum sicheren und vorschriftgemäßen Anschluss von mehreren Verbrauchern an einen Wechselrichter benötigt
- stellt den sicheren und vorschriftgemäßen Betrieb von elektrischen Geräten im und außerhalb des Fahrzeugs sicher
- 2x Schuko, 1x Isolationswächter, 1x Leitungsschutzschalter
- komplett vormontiert und geprüft
- die für den Einsatz benötigten Stecker, sowie ein Schaltplan und Bedienungsanleitungen liegen im Gehäuse bei

Info

Die Bordnetzverteiler von bott sind mit einem Isolationswächter ausgestattet. Dieser funktioniert nur in einem IT-Netz, bzw. einem ungeerdten Netz. Bei der Verwendung von Wechselrichtern, welche nicht aus dem bott Standardlieferprogramm stammen ist darauf zu achten, dass der Wechselrichter grundsätzlich ein IT-Netz aufbaut, bzw. die Netzart einstellbar ist. Ansonsten wird dem Isolationswächter ein Fehler „vorgetäuscht“ und er löst aus.

Abmessungen
B x T x H mm

135 x 110 x 255

Artikel-Nr.

51003003

Preis

€

598,00

Bordnetzverteiler mit Außeneinspeisung



- wird bei Verwendung von mehreren Verbrauchern bei Außeneinspeisung benötigt
- stellt den sicheren und vorschriftgemäßen Betrieb von elektrischen Geräten im und außerhalb des Fahrzeugs sicher
- 3x Schuko, 1x Isolationswächter, 1x Leitungsschutzschalter, 1x Fehlerstrom-Leitungsschutzschalter, Kabel und Stecker für Außeneinspeisung
- komplett vormontiert und geprüft
- die für den Einsatz benötigten Stecker, sowie ein Schaltplan und Bedienungsanleitungen liegen im Gehäuse bei

Info

Die Bordnetzverteiler von bott sind mit einem Isolationswächter ausgestattet. Dieser funktioniert nur in einem IT-Netz, bzw. einem ungeerdten Netz. Bei der Verwendung von Wechselrichtern, welche nicht aus dem bott Standardlieferprogramm stammen ist darauf zu achten, dass der Wechselrichter grundsätzlich ein IT-Netz aufbaut, bzw. die Netzart einstellbar ist. Ansonsten wird dem Isolationswächter ein Fehler „vorgetäuscht“ und er löst aus.

Abmessungen
B x T x H mm

215 x 120 x 325

Artikel-Nr.

51003004

Preis

€

985,00

Steckdose 12/24 V

- Aufbausteckdose 12 Volt zum Einbau in Fahrzeugen
- kurzschluss- und verpolungsgeschützt
- USB-Anschluss mit einem Ladestrom bis 5000 mA (2x2500mA) und automatischer Spannungsreduzierung von 12/24 V auf 5 V



- Sicherheitsstecker mit integrierter Sicherung (8A)
- max. Kabellänge 3 m

Ausführung	Abmessungen B x T x H mm	Artikel-Nr.	Preis €
1x 12/24 V	35 x 33 x 85	63501014.90V	12,90
3x 12/24 V	95 x 33 x 85	63501015.90V	28,90
2x USB	35 x 33 x 85	63501044.90V	26,60
2 USB, 2x 12/24 V	95 x 33 x 85	63501045.90V	44,10
Spiralkabel 12V mit Sicherung		63501016.90V	18,90

Gateway

- Steuergerät mit unabhängigen Bedienpanel für Aufbauelektrik
- 2 Überlast- und Kurzschluss sichere Ausgänge mit 15 A
- 2 Überlast- und Kurzschluss sichere Ausgänge mit 10 A
- 2 h Nachlauf
- Ausgänge können auch über analogen Eingang gesteuert werden
- Warnblinken auf Bedienpanel bei Batteriespannung $\leq 11,8$ V
- Batteriespannung $\leq 11,5$ V Verbraucher und Gateway werden abgeschaltet
- Max. 50 A Gesamtleistung



Artikel-Nr.	Preis €
63501076.90V	396,00

bott vario
Licht und Energie

Sinus-Wechselrichter 250 VA / 200 W



- zuverlässiger und konfigurierbarer Wechselrichter mit hoher Einschaltleistung
- reine Sinuswelle
- Eingangsspannung 12 Volt / Ausgangsspannung 230 Volt
- Dauerleistung 200 Watt / Spitzenleistung 400 Watt
- geschützt vor Kurzschluss, Überlast, Überhitzung, zu hoher oder zu niedriger Batteriespannung
- nur zum Anschluss von einem Verbraucher



Info zur Abschaltung bei einem Isolationsfehler muss die Installation nach BGI 867 Pkt. 5.3.3 erfolgen.

Bezeichnung	Abmessungen B x T x H mm	Artikel-Nr.	Preis €
Wechselrichter	165 x 260 x 86	63501070.90V	133,00
Kabelset		63501068.90V	51,50

Sinus-Wechselrichter 500 VA / 400 W



- zuverlässiger und konfigurierbarer Wechselrichter mit hoher Einschaltleistung
- reine Sinuswelle
- Eingangsspannung 12 Volt / Ausgangsspannung 230 Volt
- Dauerleistung 400 Watt / Spitzenleistung 900 Watt
- geschützt vor Kurzschluss, Überlast, Überhitzung, zu hoher oder zu niedriger Batteriespannung
- nur zum Anschluss von einem Verbraucher



Info zur Abschaltung bei einem Isolationsfehler muss die Installation nach BGI 867 Pkt. 5.3.3 erfolgen.

Bezeichnung	Abmessungen B x T x H mm	Artikel-Nr.	Preis €
Wechselrichter	172 x 275 x 86	63501071.90V	174,00
Kabelset		63501068.90V	51,50

Sinus-Wechselrichter 800 VA / 650 W

- zuverlässiger Wechselrichter mit besonders hoher Einschaltleistung
- reine Sinuswelle
- Eingangsspannung 12 Volt / Ausgangsspannung 230 Volt
- Dauerleistung 650 Watt / Spitzenleistung 1500 Watt
- geschützt vor Kurzschluss, Überlast, Überhitzung, zu hoher oder zu niedriger Batteriespannung
- nur zum Anschluss von einem Verbraucher



Info zur Abschaltung bei einem Isolationsfehler muss die Installation nach BGI 867 Pkt. 5.3.3 erfolgen.

Bezeichnung	Abmessungen B x T x H mm	Artikel-Nr.	Preis €
Wechselrichter	165 x 395 x 108	63501043.90V	461,00
Kabelset		63501069.90V	87,50

Sinus-Wechselrichter 1200 VA / 1000 W

- zuverlässiger Wechselrichter mit besonders hoher Einschaltleistung
- reine Sinuswelle
- Eingangsspannung 12 Volt / Ausgangsspannung 230 Volt
- Dauerleistung 1000 Watt / Spitzenleistung 2400 Watt
- geschützt vor Kurzschluss, Überlast, Überhitzung, zu hoher oder zu niedriger Batteriespannung
- nur zum Anschluss von einem Verbraucher

Info zur Abschaltung bei einem Isolationsfehler muss die Installation nach BGI 867 Pkt. 5.3.3 erfolgen.

Bezeichnung	Abmessungen B x T x H mm	Artikel-Nr.	Preis €
Wechselrichter	195 x 290 x 103	63501055.90V	549,00
Kabelset		63501069.90V	87,50

Wechslerlichter 2000 VA / 1600 W



- zuverlässiger Wechslerlichter mit besonders hoher Einschaltleistung
- reine Sinuswelle
- Eingangsspannung 12 Volt / Ausgangsspannung 230 Volt
- Dauerleistung 1600 Watt / Spitzenleistung 4000 Watt
- geschützt vor Kurzschluss, Überlast, Überhitzung, zu hoher oder zu niedriger Batteriespannung
- ideal in Verbindung mit dem bott Bordnetzverteiler

Info zur Abschaltung bei einem Isolationsfehler muss die Installation nach BGI 867 Pkt. 5.3.3 erfolgen.

Bezeichnung	Abmessungen B x T x H mm	Artikel-Nr.	Preis €
Wechslerlichter	255 x 125 x 520	63501094.90V	1.449,00
Kabelset		63501092.90V	139,00

Batterie zu Batterie Lader



- zum sicheren Laden von Zusatzbatterien (12V) über die Starterbatterie (12V)
- Ladeleistung 50 A
- ersetzt herkömmliches Trenn-Relais
- hohe Ladeleistung selbst bei kurzen Fahrstrecken
- optimierte Ladekennlinien für Säure-, Gel- und AGM- sowie Lithium LiFePO4-Batterien
- automatische Leistungsregelung
- für Fahrzeuge mit Euro-6-Norm besonders zu empfehlen
- inkl. Batterie-Temperatursensor



Bezeichnung	Abmessungen B x T x H mm	Artikel-Nr.	Preis €
Batterie zu Batterie Lader	138 x 157 x 74	63501090.90	439,00
Kabelset		63501091.90V	159,00

7-Stufen Ladegerät mit Komfortanschluss



Ladegerät:

- hocheffizientes, intelligentes 7-Stufen Ladegerät zum Laden von 12V Batterien
- Ladestrom: 10 A / Schutzklasse: IP65
- geschützt gegen Verpolung, Kurzschluss und Überhitzung
- Batterieklammern mit Anschlusskabel
- 230V – Anschlusskabel (1,5 m) mit Schukostecker
- 12V – Anschlusskabel (1,5 m) mit 20A DC Buchse zum Anschluss von Batterieklammern oder Magnetstecker für Komfortanschluss

Komfortanschluss:

- zum Festverbau am Fahrzeug
- ermöglicht das einfache und sichere Laden der Fahrzeugbatterie über den praktischen und von außen zugänglichen Komfortanschluss
- mit Klappdeckel und Montagehalter
- 12V - Anschlusskabel (0,3 m) mit Magnetstecker für Komfortanschluss, passend für 7-Stufen Ladegerät

Ladeleistung	Artikel-Nr.	Preis €
10 A	63501080.90	259,00



bott vario
Licht und Energie

bott vario in der Praxis





bott vario
Licht und Energie

bottTainer für Pritschenfahrzeuge



Boxen für Pritschenfahrzeuge | Stauraumorganisation und Ladungssicherung auf offenen Ladeflächen



Stabilität

- hohe Stabilität durch robuste Rahmenkonstruktion
- strapazierfähige Oberflächen: Seiten und Boden in Stahlblech verzinkt
- Korpus mit Kantenschutzprofilen



Vielseitigkeit

- vielseitige Ausführungen mit Deckel in Alu-Riffelblech oder Rollladen aus Aluminium
- verschiedene Stauraumaufteilungen und Konfigurationen
- individuelle Konfiguration alternativ zu Komplettvarianten möglich



Ordnung und Komfort

- optimale Stauraumorganisation durch Ausbau mit bott vario Systembauteilen
- Schubladeneinteilungen für die übersichtliche Lagerung von Kleinteilen
- schneller Zugriff auf das wichtigste Equipment über seitliche Türen, Rollladen, Innenschubladen ohne Besteigen der Pritsche

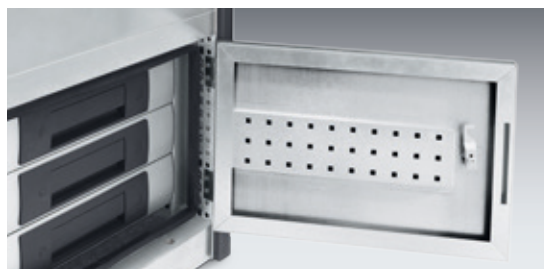

Schutz und Sicherheit

- einfache Ladungssicherung auf der Pritsche
- hoher Witterungs- und Spritzwasserschutz für Werkzeug und Material
- Diebstahlschutz für das Transportgut durch abschließbare Zweipunktverriegelung
- Stellfüße garantieren Schutz vor Standnässe

bottTainer



Für die Stauraumorganisation und Ladungssicherung auf offenen Ladeflächen

- organisierte Ordnung und Ladungssicherung auf der Pritsche durch unterteilte Staufachbereiche
- optimale Stauraumorganisation durch Ausbau mit bott vario Systembauteilen
- schneller und ergonomischer Zugriff auf das wichtigste Equipment über seitliche Türen, Rollläden, Innenschubladen, ohne Besteigen der Pritsche (je nach Ausführung)
- hohe Stabilität durch robuste Rahmenkonstruktion
- strapazierfähige Oberflächen: Seiten und Boden in Stahlblech verzinkt, Korpus mit Kantenschutzprofilen
- Werkzeug und Material durch Abdichtungen spritzwassergeschützt
- Diebstahlschutz für das Transportgut durch robuste Schlösser
- Standfüße garantieren Schutz vor Standnässe
- Crashtest geprüft nach ECE R44
- individuelle Konfiguration alternativ zu Komplettvarianten möglich



bottTainer mit Klappdeckel

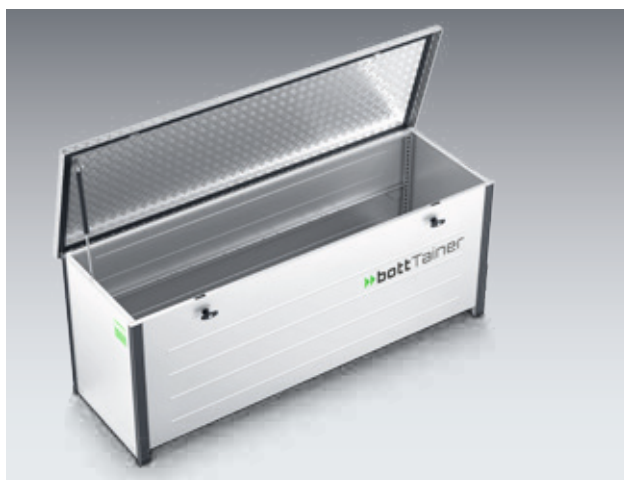

- Deckel aus rutschfestem Aluminium-Riffelblech
- Gasdruckfeder zum sicheren Offenhalten des Deckels
- sichere Verwahrung des Transportguts durch Zweifach-Verriegelung mit robusten Schlössern

Außenabmessung B x T x H mm	Innenabmessung B x T x H mm	Traglast kg	Gewicht kg	Artikel-Nr.	Preis €
1750 x 650 x 760	1610 x 545 x 670	200	63	60020001.51M	939,00
1930 x 650 x 760	1790 x 545 x 670	200	69	60020002.51M	989,00

bottTainer mit Klappdeckel und Zwischenboden



- Deckel aus rutschfestem Aluminium-Riffelblech
- bestückt mit 2-teiligem, herausnehmbarem Zwischenboden
- Gasdruckfeder zum sicheren Offenhalten des Deckels
- sichere Verwahrung des Transportguts durch Zweifach-Verriegelung mit robusten Schlössern



Außenabmessung B x T x H mm	Innenabmessung B x T x H mm	Traglast kg	Gewicht kg	Artikel-Nr.	Preis €
1750 x 650 x 760	1610 x 545 x (290 + 370)	300	71	60020003.51M	1.029,00
1930 x 650 x 760	1790 x 545 x (290 + 370)	300	77	60020004.51M	1.109,00

bottTainer Trennwand für Zwischenboden



- Trennwand zur Positionierung oberhalb des Zwischenbodens

Artikel-Nr.	Preis €
63001110.98V	18,40

bottTainer | Boxen für Pritschenfahrzeuge

bottTainer mit Tür und Klappdeckel

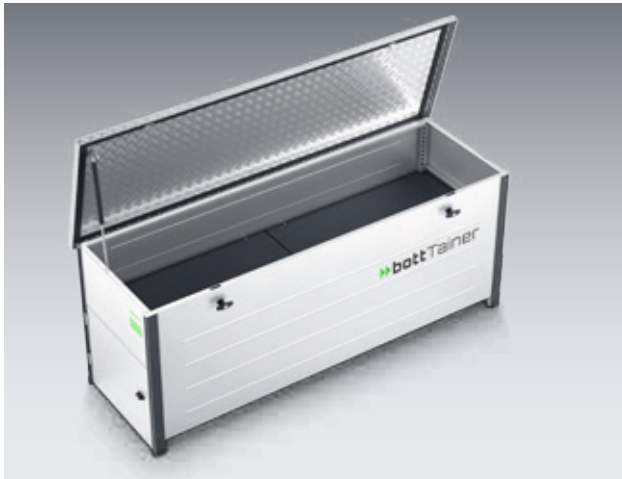

- Deckel aus rutschfestem Aluminium-Riffelblech
- Türen seitlich wahlweise links, rechts oder beidseitig
- bestückt mit 2-teiligem Zwischenboden
- Gasdruckfeder zum sicheren Offenhalten des Deckels
- sichere Verwahrung des Transportguts durch Zweifach-Verriegelung mit robusten Schlössern



Außenabmessung B x T x H mm	Innenabmessung B x T x H mm	Position Türe	Traglast kg	Gewicht kg	Artikel-Nr.	Preis €
1750 x 650 x 760	1610 x 545 x (290 + 370)	beidseitig	300	77	60020007.51M	1.169,00
1750 x 650 x 760	1610 x 545 x (290 + 370)	rechts	300	74	60020030.51M	1.109,00
1750 x 650 x 760	1610 x 545 x (290 + 370)	links	300	74	60020031.51M	1.109,00
1930 x 650 x 760	1790 x 545 x (290 + 370)	beidseitig	300	83	60020008.51M	1.229,00
1930 x 650 x 760	1790 x 545 x (290 + 370)	rechts	300	80	60020032.51M	1.179,00
1930 x 650 x 760	1790 x 545 x (290 + 370)	links	300	80	60020033.51M	1.179,00

bottTainer Bestückung hinter den Türen



bestückt mit *	Schubladenfronnhöhe mm	Traglast kg	Systembreite mm	Tiefe mm	Artikel-Nr.	Preis €
1 Schublade	1 x 300 mm	40	525	540	60020011.19M	204,00
		50	525	795	60020014.19M	235,00
2 Schubladen	1 x 125 / 1 x 175 mm	40	525	540	60020012.19M	275,00
		50	525	795	60020015.19M	339,00
3 Schubladen	3 x 100 mm	40	525	540	60020013.19M	349,00
		50	525	795	60020016.19M	409,00
1 varioSort, 1 varioSafe Höhe L		-	525	440	60020017.19M	165,00

* Schubladenbestückung wahlweise links oder rechts. Bitte im Auftrag angeben.
(Bei einem bottTainer Breite 1750 mm ist maximal die Kombination aus
1 x Systemtiefe 795 mm und 1 x Systemtiefe 540 mm möglich.)

Info passendes Einteilungsmaterial für die Schubladen finden Sie ab Seite 364

bottTainer | Boxen für Pritschenfahrzeuge

bottTainer Komplettvarianten

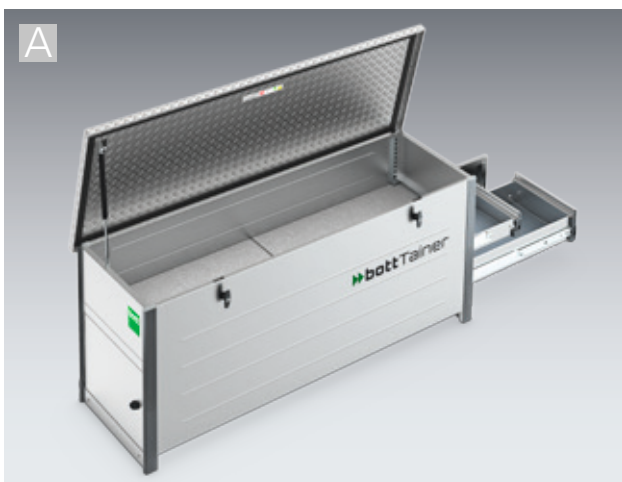

- Deckel aus rutschfestem Aluminium-Riffelblech
- Gasdruckfeder zum sicheren Offenhalten des Deckels
- sichere Verwahrung des Transportguts durch Zweifach-Verriegelung mit robusten Schlössern
- bestückt mit Schubladensets und 2-teiligem Zwischenboden
- mit verschiedenen Bestückungsoptionen hinter der Flügeltür

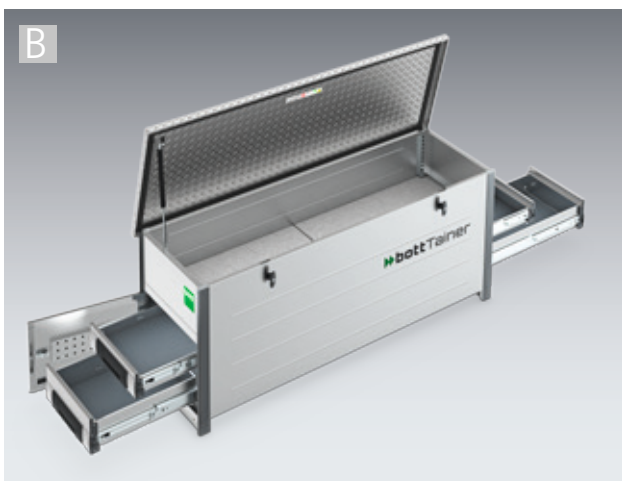

	Außenabmessung B x T x H mm	Tür links Schubladen	Tür rechts Schubladen	Artikel-Nr.	Preis €
A	1750 x 650 x 755	-	2x Schwerlast	60020025.51M	1.489,00
B	1750 x 650 x 755	2x Normallast	2x Schwerlast	60020026.51M	1.739,00
A	1930 x 650 x 755	-	2x Schwerlast	60020027.51M	1.539,00
B	1930 x 650 x 755	2x Normallast	2x Schwerlast	60020028.51M	1.899,00



bottTainer

bottTainer | Boxen für Pritschenfahrzeuge

bottTainer mit Türen und Zwischenboden



- Deckel aus rutschfestem Aluminium-Riffelblech
- mögliche Ausführungen:
links und rechts mit je 1 hohen Tür bzw. je 2 übereinander liegenden Türen mit robusten Schließern
- fest verschraubter Zwischenboden zwischen den Ebenen
- obere Tür auch bei geschlossener Bordwand zu öffnen
- unteres Fach optional mit Schubladen bestückbar
- inkl. Trennwand zum Unterteilen des oberen Fachs

Schubladenset*	Abmessungen H x T mm	Artikel-Nr.	Preis €
Normallast 40 kg	1x 175 x 540 / 1x 300 x 540	60022011.19M	303,00
Schwerlast 50 kg	1x 175 x 795 / 1x 300 x 795	60022012.19M	334,00

Außenabmessung B x T x H mm	Ausführung	Innenabmessung B x T x H mm	Traglast kg	Gewicht kg	Artikel-Nr.	Preis €
1750 x 630 x 1130	4 Türen	1610 x 545 x (440 + 590)	300	99	60022001.51M	1.799,00
1750 x 630 x 1130	2 Türen	1610 x 545 x (440 + 590)	300	98	60022003.51M	1.749,00
1930 x 630 x 1130	4 Türen	1790 x 545 x (440 + 590)	300	106	60022002.51M	1.849,00
1930 x 630 x 1130	2 Türen	1790 x 545 x (440 + 590)	300	105	60022004.51M	1.799,00

bottTainer Trennwand für Zwischenboden

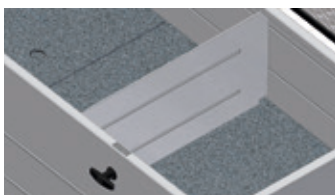

- Trennwand zur Positionierung oberhalb des Zwischenbodens

Artikel-Nr.	Preis €
63001110.98V	18,40

bottTainer Ablagewanne

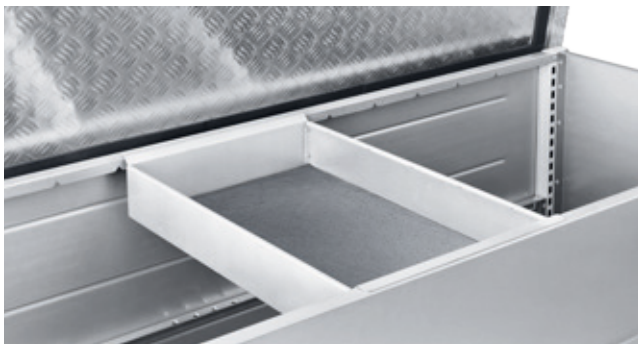

- Ablagewanne zum Einhängen in bottTainer
- Fixierung über Deckel
- verzinkt
- optional mit 13 Kleinteileboxen

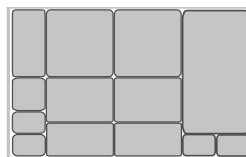

für bottTainer	Abmessungen T x H mm	Artikel-Nr.	Preis €
Ablagewanne	341 x 583 x 92	60020024.51	40,90
Sortiment mit 13 Kleinteileboxen	325 x 525	63020192.36	20,50

bottTainer mit Klappdeckel für Pick-Up Fahrzeuge



- kompakte Transportbox für alle gängigen Pick-Up Modelle
- Deckel aus rutschfestem Aluminium-Riffelblech
- Gasdruckfeder zum sicheren Offenhalten des Deckels
- sichere Verwahrung des Transportguts durch robustes Schloss

Außenabmessung B x T x H mm	Innenabmessung B x T x H mm	Traglast kg	Gewicht kg	Artikel-Nr.	Preis €
1030 x 650 x 600	930 x 545 x 510	200	38	60020009.51M	615,00



bottTainer

bottTainer | Boxen für Pritschenfahrzeuge

bottTainer mit Rollläden



A

- wetterfester und abschließbarer Rollläden aus robustem Aluminium
- schneller Zugriff auf den kompletten Nutzraum



C



D



E

Abb.	Abmessungen B x T x H mm	bestückt mit	Artikel-Nr.	Preis €
A	1365 x 710 x 910	Klappenboden, bottBoxen-Tablar mit bottBoxen	60021011.51M	1.639,00
B	1365 x 710 x 910	unbestückt	60021010.51M	1.409,00
C	1365 x 710 x 1060	bottBoxen-Tablar mit bottBoxen	60021007.51M	1.539,00
D	1365 x 710 x 1060	3 Schubladen (B x T 525 x 540 mm), 2 Wannen, bottBoxen-Tablar mit bottBoxen (1x M4; 4x L5)	60021008.51M	2.049,00
E	1365 x 710 x 1060	4 Schubladen (B x T 525 x 540 mm), 2 Schubladen (B x T 775 x 540 mm), Klappenboden, bottBoxen-Tablar mit bottBoxen (1x M4; 4x L5)	60021009.51M	2.299,00



bottTainer Kranösen

- 4 Kranösen für den schnellen mobilen Transport
- pulverbeschichtet
- Farbe: tiefschwarz (RAL 9005)
- inkl. Befestigungsmaterial

Artikel-Nr.	Preis €
90099590.63	164,00

bottTainer Staplersockel

- Staplersockel für den schnellen mobilen Transport
- verzinkt
- inkl. Befestigungsset

für bottTainer	Abmessungen T x H mm	Artikel-Nr.	Preis €
mit Deckel	650 x 130	60020018.51M	112,00
mit Rollläden	710 x 130	60021006.51M	112,00



bottTainer

bottTainer | Boxen für Pritschenfahrzeuge

bott Pritschenstaufach



- zur Montage auf der Pritsche für schnelle und einfache Ladungssicherung
- zum Transport von Schaufeln, Besen und anderem Werkzeug
- Breite variabel einstellbar von 1700 - 2136 mm, dadurch passend für nahezu alle Pritschen
- robuste Konstruktion aus wetterbeständigem Aluminium-Riffelblech, wird seitlich über Bordwand geschlossen

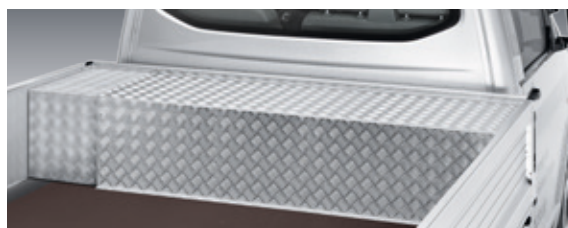

Außenabmessung B x T x H mm	Artikel-Nr.	Preis €
1700 - 2136 x 622 x 382	60020029.98V	174,00
Befestigungsmaterial	90099667	3,90



Ladungssicherungsgewebe für Pritschenfahrzeuge

- zur Sicherung von Ladung auf der Pritsche
- besonders gut geeignet für loses oder unförmiges Transportgut
- Diebstahlschutz durch blickdichtes Gewebe
- geprüft in Anlehnung an VDI 2700
- Belastbarkeit bis 200 daN
- Farbe: anthrazitgrau
- 4 Gewebeabmessungen für alle gängigen Pritschengrößen
- inkl. Zurrösen für die Bordwand



Pritschenlänge mm	Größe / Ausführung	Artikel-Nr.	Preis €
2100 - 2650	S	62627015.19V	398,00
2650 - 3200	M	62627016.19V	439,00
3200 - 3750	L	62627017.19V	469,00
3750 - 4300	XL	62627018.19V	489,00





bottBOX



Die Standard-Materialbox in Montage und Logistik



Kleinteile perfekt organisiert und immer griffbereit

Die bottBox ist eine einzigartige Innovation: Sie organisiert Kleinteile und ermöglicht den praktischen Zugriff darauf. Wir haben dieses vielseitige Produkt für den Einsatz in der Industrie, in der Werkstatt und im Servicefahrzeug gleichermaßen entwickelt.

In der bott vario Fahrzeugeinrichtung können Sie die bottBoxen wie Schubladen im Regal einsetzen. Das Profil an der Bodenplatte fixiert die bottBox auf dem Regalboden. Auch an unseren perfo Schlitzplatten können Sie die bottBoxen einfach einhängen.

So passt die bottBox sowohl in einen cubio Systemschrank, in die bott vario Fahrzeugeinrichtung oder an ein avero Arbeitsplatzsystem.

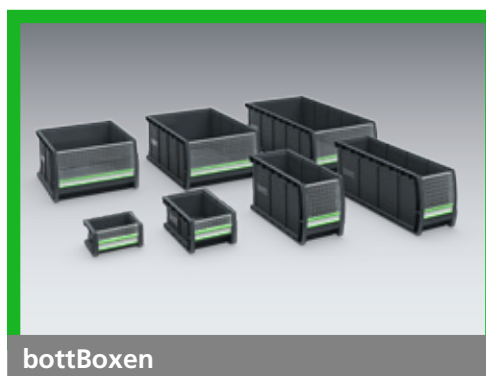

bottBoxen





Transparenter Klappdeckel

- gegen Verschmutzung des Inhalts und für Sicherheit im mobilen Einsatz



Transparentes Sichtfenster

- durch optionales, transparentes Sichtfenster wird die Greifbox zur Lagerbox mit maximal nutzbarem Füllvolumen



Dosierscheibe

- Sichtfenster auch als Dosierscheibe verwendbar, dadurch ergonomischer Zugriff im vorderen Bereich und maximal nutzbares Volumen im hinteren Bereich



Schubladenfunktion

- Schubladenfunktion durch zusätzliche, auf Fachböden montierbare Halteelemente
- integrierte Auszugssicherung gegen Herausfallen



Optionen

- sichere Trennung des Boxen-inhalts durch zuverlässige Fixierung der Trennwände
- Möglichkeit zum Einstecken von Lager- und Kanbankarten im Visitenkartenformat auf der Rückseite



Beschriftungsleisten

- Möglichkeit zur Farbcodierung durch Beschriftungsleisten in unterschiedlichen Farben



7 verschiedene Größen

- umfangreiche Einsatzmöglichkeiten durch 7 verschiedene Größen
- Flexibilität durch intelligente Systemmaße: 2 schmale Boxen lassen sich durch eine breite Box ersetzen
- ESD-Ausführungen optional

bottBOX

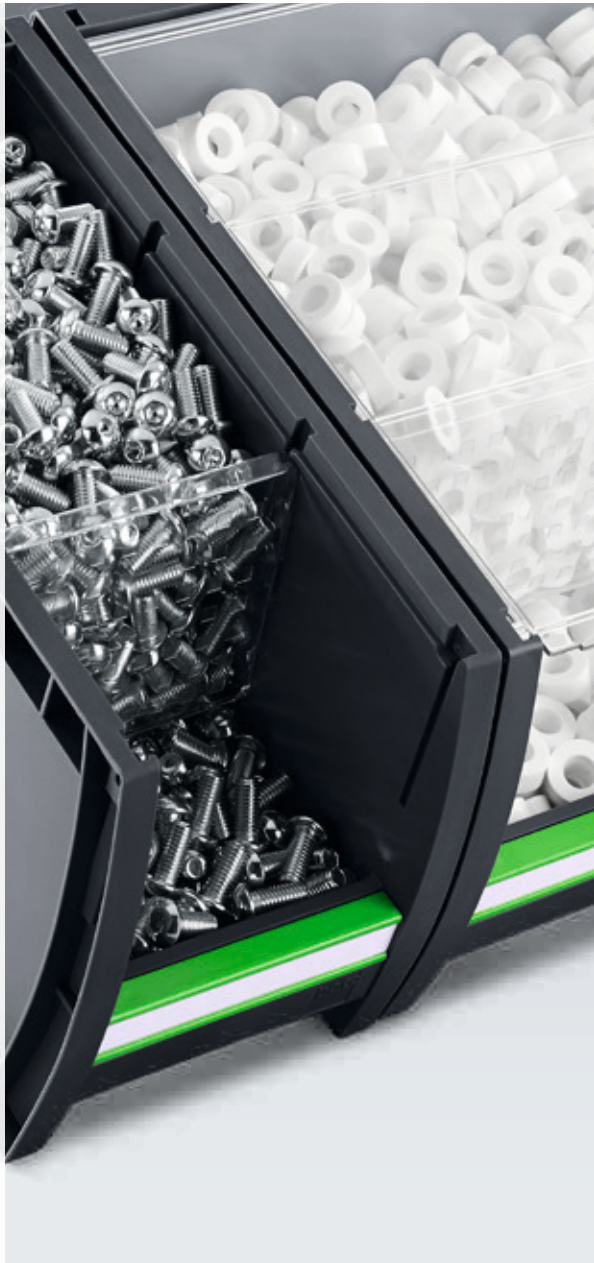



- hohe Beladung durch verstärkten Boden und Seitenwände
- sicheres und angenehmes Tragen durch ergonomisch geformte Griffleisten vorne und hinten
- gute Haptik und sichere Handhabung durch hochwertige Oberflächen mit Feinstruktur
- leichtes Reinigen durch glatte Innenseiten
- robuste Ausführung durch schlagfestes Polypropylen
- hohe Stabilität und Maßhaltigkeit in allen Temperaturbereichen
- stapelbar durch Rastpunkte – auch bei Boxen mit Deckel und bei Boxen unterschiedlicher Tiefe

bottBox Sortimente für bott vario Fahrzeugeinrichtungen



- bottBox inklusive Sichtfenster
- Farbe: anthrazitgrau (RAL7016)
- Einteilungssortiment für Wannen, Klappenboden und bottBoxen-Tablar

Systembreite mm	Systemtiefe mm	Anzahl Boxen B x T mm	Artikel-Nr.	Preis €
525	240	3x M2	63020167.19V	12,90
525	340	3x M3	63020142.19V	26,20
525	340	1x M3, 1x L3	63020143.19V	21,10
525	440	3x M4	63020144.19V	30,70
525	440	1x M4, 1x L4	63020145.19V	24,60
525	540	1x M4, 1x L5	63020146.19V	27,20
775	240	5x M2	63020168.19V	20,50
775	340	5x M3	63020147.19V	43,00
775	340	1x M3, 2x L3	63020148.19V	32,80
775	440	5x M4	63020149.19V	51,00
775	440	1x M4, 2x L4	63020150.19V	38,50
775	540	1x M4, 2x L5	63020151.19V	43,70
1025	240	7x M2	63020169.19V	28,70
1025	340	7x M3	63020152.19V	60,50
1025	340	1x M3, 3x L3	63020153.19V	45,10
1025	440	7x M4	63020154.19V	71,00
1025	440	1x M4, 3x L4	63020155.19V	53,00
1025	540	1x M4, 3x L5	63020156.19V	61,50
1225	240	9x M2	63020170.19V	37,50
1275	340	9x M3	63020157.19V	77,00
1275	340	1x M3, 4x L3	63020158.19V	57,50
1275	440	9x M4	63020159.19V	91,00
1275	440	1x M4, 4x L4	63020160.19V	67,00
1275	540	1x M4, 4x L5	63020161.19V	77,50
1525	240	11x M2	63020171.19V	45,70
1525	340	11x M3	63020162.19V	94,00
1525	340	1x M3, 5x L3	63020163.19V	69,50
1525	440	11x M4	63020164.19V	112,00
1525	440	1x M4, 5x L4	63020165.19V	81,00
1525	540	1x M4 , 5x L5	63020166.19V	94,00

bottBox mit Sichtfenster Verpackungseinheit

- Farbe: anthrazitgrau (RAL 7016)
- Beschriftungsclip
- Sichtfenster

Bezeichnung	Abmessungen B x T x H mm	VE	Artikel-Nr.	Preis / VE €	Preis / Stück €
M1	130 x 100 x 65	48	13022053.19	134,40	2,80
M2	130 x 198 x 90	36	13022054.19	140,40	3,90
M3	130 x 298 x 165	24	13022055.19	186,00	7,75
M4	130 x 398 x 165	12	13022057.19	112,80	9,40
L3	264 x 298 x 165	12	13022056.19	132,60	11,05
L4	264 x 398 x 165	6	13022058.19	79,80	13,30
L5	264 x 498 x 165	6	13022060.19	95,40	15,90

bottBox ohne Sichtfenster Verpackungseinheit

- Farbe: anthrazitgrau (RAL 7016) / Farbe ESD: schwarz
- Beschriftungsclip
- teilweise auch als ESD Variante möglich

Bezeichnung	Abmessungen B x T x H mm	VE	Artikel-Nr.	Preis / VE €	Preis / Stück €	Artikel-Nr. ESD	Preis / VE €	Preis / Stück €
M1	130 x 100 x 65	48	13022045.19	101,00	2,10	13022045.72	194,50	4,05
M2	130 x 198 x 90	36	13022046.19	111,60	3,10	13022046.72	230,40	6,40
M3	130 x 298 x 165	24	13022047.19	156,00	6,50	13022047.72	259,20	10,80
M4	130 x 398 x 165	12	13022049.19	91,80	7,65			
L3	264 x 298 x 165	12	13022048.19	102,00	8,50			
L4	264 x 398 x 165	6	13022050.19	61,50	10,25			
L5	264 x 498 x 165	6	13022052.19	79,50	13,25			

bottBox Steckwände

- Farbe: transparent
- Material: PC (Polycarbonat)

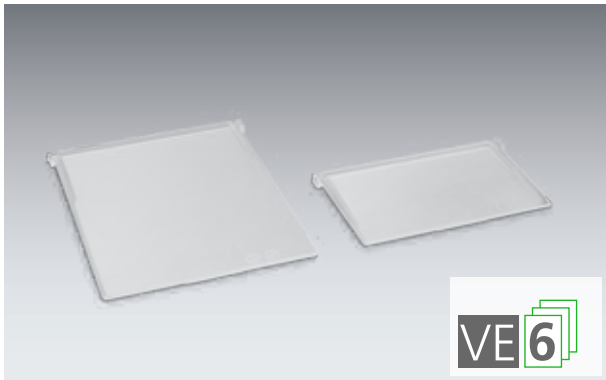

Abmessungen B x T x H mm	passend zur bottBox	VE	Artikel-Nr.	Preis / VE €	Preis € / Stück
118 x 6 x 68	M2	6	13022031	6,60	1,10
118 x 6 x 143	M3, M4	6	13022032	10,50	1,75
252 x 6 x 143	L3, L4, L5	6	13022033	19,20	3,20

bottBox Sichtfenster

- Sichtfenster kann auch als Dosierscheibe verwendet werden
- Farbe: transparent / Material: PC (Polycarbonat)

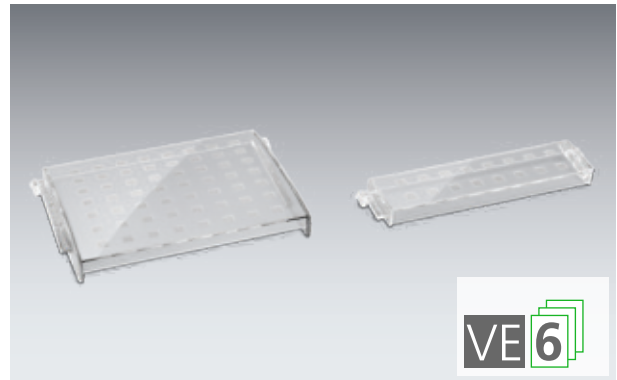

Abmessungen B x T x H mm	passend zur bottBox	VE	Artikel-Nr.	Preis / VE €	Preis € / Stück
118 x 12 x 27	M2	6	13022028	5,10	0,85
118 x 12 x 88	M3, M4	6	13022029	9,30	1,55
252 x 12 x 88	L3, L4, L5	6	13022030	14,70	2,45

bottBox Klappdeckel

- zum Verschließen der bottBoxen
- Material: PC (Polycarbonat) / Farbe: transparent



Abmessungen B x T x H mm	passend zur bottBox	VE	Artikel-Nr.	Preis / VE €	Preis € / Stück
253 x 274 x 4	L3	6	13022034	29,10	4,85
253 x 374 x 4	L4	6	13022035	34,80	5,80
253 x 474 x 4	L5	6	13022036	46,80	7,80

bottBox Beschriftungsset

- Dokumentvorlagen für Papierbögen zur Beschriftung kostenlos zum Download unter www.bott.de/downloads



Ausführung	Artikel-Nr.	Preis / VE €
Papierstreifen (18 x 103, 18x 236)	61020003	14,4
Papierbögen perforiert (10 Bögen)	43020001	14,9

bottBox Beschriftungsclip

- 36 Stück in der jeweiligen Farbe



Abmessungen B x T x H mm	Farbe RAL	VE	Artikel-Nr.	Preis / VE €	Preis € / Stück
103 x 11 x 20	1023 verkehrsgelb	36	13022024.12	14,40	0,40
103 x 11 x 20	5010 enzianblau	36	13022024.11	14,40	0,40
103 x 11 x 20	3001 signalrot	36	13022024.04	14,40	0,40
236 x 11 x 20	1023 verkehrsgelb	36	13022026.12	21,60	0,60
236 x 11 x 20	5010 enzianblau	36	13022026.11	21,60	0,60
236 x 11 x 20	3001 signalrot	36	13022026.04	21,60	0,60

bottBox Beschriftungsclip

- 12 Stück / je Farbe / Möglichkeit zur Farbcodierung
- Set bestehend aus allen 3 Farben



Abmessungen B x T x H mm	Farbe RAL	VE	Artikel-Nr.	Preis / VE €	Preis € / Stück
103 x 11 x 20	1023/5010/3001	36	13022025	18,00	0,50
236 x 11 x 20	1023/5010/3001	36	13022027	25,20	0,70



Euroboxen

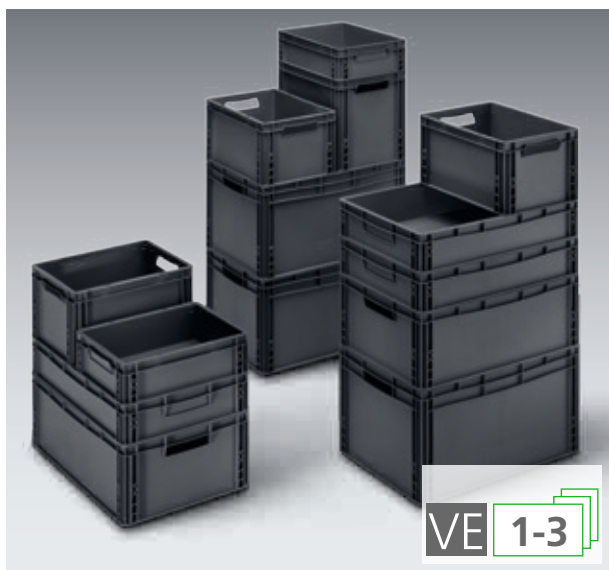

- Behälter passend für Standard-Europalettenmaße
- für jeden Bedarf im Lager, in der Produktion und beim Transport
- gerade Wände bieten größtmögliches Volumen bei ausgezeichneter Festigkeit
- optional Abdeckungen erhältlich
- beständig gegen viele Säuren und Laugen
- Temperaturbeständigkeit -20 °C bis +60 °C, kurzfristig bis +90 °C
- Material: Polypropylen
- Farbe: anthrazitgrau

Breite mm	Tiefe mm	Höhe mm	VE	Artikel-Nr.	Preis €
200	300	120	1	62510019.19V	18,90
400	300	120	1	62510013.19V	18,90
		175	1	62510020.19V	20,90
		235	1	62510014.19V	25,50
		320	1	62510015.19V	28,90
		Abdeckung für Eurobox (B 400 x T 300 mm)			3
600	400	120	1	62510016.19V	27,90
		175	1	62510021.19V	30,90
		220	1	62510017.19V	35,90
		320	1	62510018.19V	41,00
Abdeckung für Eurobox (B 600 x T 400 mm)			3	12204065	72,60
800	400	175	1	02510035.19	72,00
1145	400	175	1	02510036.19	79,00

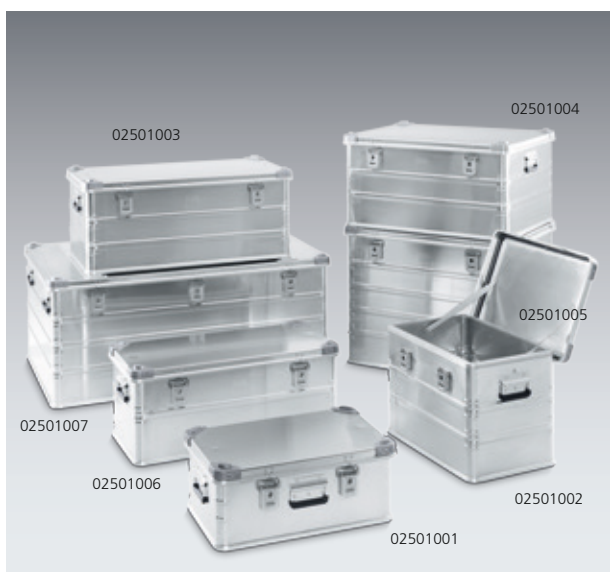

Aluminiumboxen

- Tragfähigkeit: 35 kg je Griff
- groß dimensionierte Tragegriffe
- Klappverschluss zum Anbringen von Vorhängeschlössern
- Deckel mit Stoß- und Stapelecken
- Deckel mit umlaufendem Gummidichtungsprofil
- abgestimmt auf Euro-Paletten

Außenabmessungen mm	Innenabmessungen mm	Gewicht kg	Inhalt Liter	Artikel-Nr.	Preis €
585 x 385 x 250	550 x 350 x 220	4,5	42	02501001	165,00
585 x 385 x 410	550 x 350 x 380	5,3	73	02501002	195,00
785 x 385 x 340	750 x 350 x 310	6,1	81	02501003	215,00
785 x 585 x 410	750 x 550 x 380	8,1	156	02501004	275,00
785 x 585 x 610	750 x 550 x 580	9,6	239	02501005	305,00
885 x 485 x 380	850 x 450 x 350	7,7	133	02501006	254,00
1185 x 785 x 510	1150 x 750 x 480	15,4	414	02501007	498,00



bott Koffersysteme



Ein Standard im Betrieb, im Fahrzeug und auf Montage |
vielseitige Einteilungen | komfortables Tragen



Ein System, ein Standard

- für Betrieb, Fahrzeug und Baustelle
- in Schränken, Nutzfahrzeugen und PKW
- fixe Aufnahmen im Fahrzeug zur schnellen Ladungsicherung
- festes Verknüpfen für den sicheren Transport



varioStore

- für Betrieb, Fahrzeug und Baustelle
- in Schränken, Nutzfahrzeugen und PKW



varioSort

- robuster Kleinteilekoffer
- komfortable Bedienung mit einer Hand durch patentierte Verschlussmechanik
- viele Einteilungsvarianten



varioSafe

- Tragebox mit verschließbarem Deckel
- Inneneinteilung mit Kleinteileboxen, Trennwänden und Schaumstoff-Rastereinlagen
- über seitliche Verknüpfungselemente lassen sich mehrere varioSafe übereinander stapeln und sicher verbinden



varioCase

- extrem leichter und stabiler Servicekoffer aus Aluminium, alternativ aus Stahlblech
- ergonomischer Tragegriff für bequemes Tragen
- automatisches Verriegeln beim Schließen des Deckels
- Eckenschutz aus Kunststoff
- Einteilung mit Kleinteileboxen, Trennwänden und Schaumstoff-Rastereinlagen

bott Koffersysteme



bott | Koffersysteme in der Praxis



Koffer / Boxen

varioSafe Tragebox



- Kunststoff ABS: hohe Stabilität, geringes Eigengewicht
- Farbe: anthrazitgrau (RAL 7016), durchgängiges Design
- feste Verknüpfung mehrerer gestapelter Boxen: Bündelung zum Tragen oder Transportieren mehrerer Boxen
- Verschlusssteuerung des Deckels über die Position des Tragegriffs: automatische Ent- und Verriegelung beim Abstellen und Tragen
- optionale Inneneinteilung mit Kleinteilekästen, Trennwänden und Schaumstoff-Rastereinlagen: übersichtliche Ordnung
- zur Lagerung auf Führungsschienen, mit Ablageboden oder direkt zwischen den vario Seitenteilen: mehrere Integrationsmöglichkeiten



varioSafe M mit 11 Boxen

- Systemtiefe 340 mm
- 11 Boxen
- Traglast: 15 kg



Abmessungen B x T x H mm	Innenabmessungen B x T x H mm	Artikel-Nr.	Preis €
525 x 340 x 115	400 x 275 x 78	62511103.19V	82,00

varioSafe M mit 20 Boxen

- Systemtiefe 340 mm
- 20 Boxen
- Traglast: 15 kg



Abmessungen B x T x H mm	Innenabmessungen B x T x H mm	Artikel-Nr.	Preis €
525 x 340 x 115	400 x 275 x 78	62511104.19V	84,00

varioSafe L mit 18 Boxen

- Systemtiefe 340 mm
- 18 Boxen in 2 Ebenen
- Traglast: 15 kg

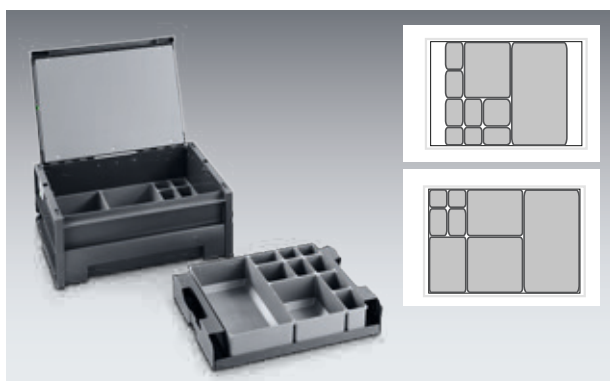

Abmessungen B x T x H mm	Innenabmessungen B x T x H mm	Artikel-Nr.	Preis €
525 x 340 x 190	400 x 275 x 153	62511033.19V	116,00

varioSafe L mit 27 Boxen

- Systemtiefe 440 mm
- 27 Boxen in 2 Ebenen
- Traglast: 15 kg

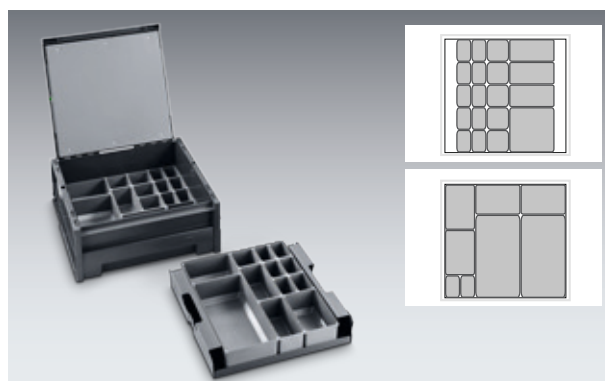

Abmessungen B x T x H mm	Innenabmessungen B x T x H mm	Artikel-Nr.	Preis €
525 x 440 x 190	400 x 375 x 153	62511034.19V	136,00

bott | Koffersysteme varioSafe

varioSafe leer - Systemtiefe 340 mm

- Koffertyp M, L und X
- Systemtiefe 340 mm
- Traglast: 15 kg



Abmessungen B x T x H mm	Innenabmessungen B x T x H mm	Artikel-Nr.	Preis €
525 x 340 x 115	400 x 275 x 78	62511097.19V	53,50
525 x 340 x 190	400 x 275 x 153	62511029.19V	58,00
525 x 340 x 390	400 x 275 x 365	62511098.19V	64,00

varioSafe leer - Systemtiefe 440 mm

- Koffertyp L
- Systemtiefe 440 mm
- Traglast: 15 kg



Abmessungen B x T x H mm	Innenabmessungen B x T x H mm	Artikel-Nr.	Preis €
525 x 440 x 190	400 x 375 x 153	62511030.19V	63,50

varioSafe M mit Trennwand

- Systemtiefe 340 mm
- 1 Trennwand / Traglast: 15 kg



Abmessungen B x T x H mm	Innenabmessungen B x T x H mm	Artikel-Nr.	Preis €
525 x 340 x 115	400 x 275 x 78	62511109.19V	58,50

varioSafe L mit Trennwand

- 1 Trennwand
- Traglast: 15 kg



Abmessungen B x T x H mm	Innenabmessungen B x T x H mm	Artikel-Nr.	Preis €
525 x 340 x 190	400 x 275 x 153	62511042.19V	63,50
525 x 440 x 190	400 x 375 x 153	62511043.19V	72,00

varioSafe X mit Trennwand

- Systemtiefe 340 mm
- 1 Trennwand
- Traglast: 15 kg



Abmessungen B x T x H mm	Innenabmessungen B x T x H mm	Artikel-Nr.	Preis €
525 x 340 x 390	400 x 275 x 365	62511110.19V	73,50

varioSafe M mit Düseneinsatz

- Systemtiefe 340 mm / inkl. 3 Kleinteileboxen
- Traglast: 15 kg
- mit 90 Steckplätzen in einer Schaumstoffeinlage



Abmessungen B x T x H mm	Innenabmessungen B x T x H mm	Artikel-Nr.	Preis €
525 x 340 x 115	400 x 275 x 78	62511118.19V	91,50

varioSafe M mit Rastereinlage

- Systemtiefe 340 mm / Schaumstoff anthrazit (RAL7016)
- bestehend aus Grundmatte 12 mm und Rastermatte 63/69 mm
- vorgeschlitzt zum individuellen Ausbrechen / Traglast: 15 kg

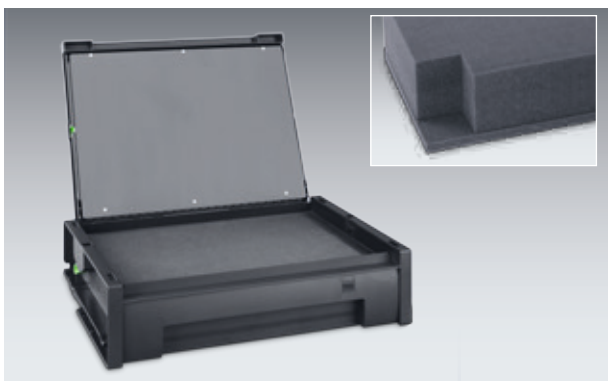

Abmessungen B x T x H mm	Innenabmessungen B x T x H mm	Artikel-Nr.	Preis €
525 x 340 x 115	400 x 275 x 78	62511115.19V	84,00

varioSafe L mit Rastereinlage

- Schaumstoff anthrazit (RAL7016)
- bestehend aus Grundmatte 12 mm und Rastermatte 63/69 mm
- vorgeschlitzt zum individuellen Ausbrechen / Traglast: 15 kg

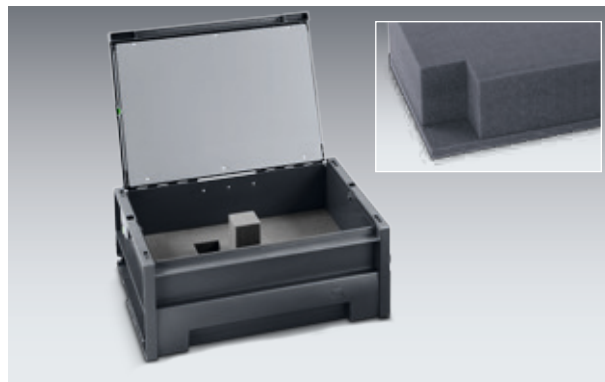

Abmessungen B x T x H mm	Innenabmessungen B x T x H mm	Artikel-Nr.	Preis €
525 x 340 x 190	400 x 275 x 153	62511046.19V	94,00
525 x 440 x 190	400 x 375 x 153	62511047.19V	115,00

bott | Koffersysteme varioSafe

varioSafe X mit Kartuscheneinsatz

- für 24 Kartuschen mit max. Durchmesser 53 mm
- Systemtiefe 340 mm
- Traglast: 15 kg



Abmessungen B x T x H mm	Innenabmessungen B x T x H mm	Artikel-Nr.	Preis €
525 x 340 x 390	400 x 275 x 365	62511132.19V	92,50

varioSafe X mit Hängeregistratur

- mit montierter Hängeregistratur für Hängemappen DIN 821
- inkl. Deckeltasche, Ausführung Office
- Traglast: 15 kg



Abmessungen B x T x H mm	Innenabmessungen B x T x H mm	Artikel-Nr.	Preis €
525 x 340 x 390	400 x 275 x 365	62511130.19V	102,00

varioSafe X mit Kabeleinsatz

- zur Aufnahme von Kabelspulen mit max. Durchmesser von 250 mm
- Aufspannlänge ca. 300 mm / inkl. Deckeltasche für Werkzeug
- Traglast: 15 kg



Abmessungen B x T x H mm	Innenabmessungen B x T x H mm	Artikel-Nr.	Preis €
525 x 340 x 390	400 x 275 x 365	62511129.19V	103,00

varioSafe X mit Spraydoseneinsatz

- Systemtiefe 340 mm
- für 13 Spraydosen max. Durchmesser 73 mm
- Traglast: 15 kg



Abmessungen B x T x H mm	Innenabmessungen B x T x H mm	Artikel-Nr.	Preis €
525 x 340 x 390	400 x 275 x 365	62511131.19V	92,50

varioSafe Trennwand

- Aluminium



Systemtiefe 340 mm			
für Koffertyp	VE	Artikel-Nr.	Preis €
M	2	62511121.98V	13,90
L	2	62511039.98V	14,90
X	2	62511122.98V	21,10

Systemtiefe 440 mm			
für Koffertyp	VE	Artikel-Nr.	Preis €
L	2	62511040.98V	17,40

varioSafe M mit Schutzpolstereinlage

- Grundmatte 5 mm, Deckmatte 22 mm
- Traglast: 15 kg
- inkl. Schutzpolster für stoßempfindliche Transportgüter



Abmessungen B x T x H mm	Innenabmessungen B x T x H mm	Artikel-Nr.	Preis €
525 x 340 x 115	400 x 275 x 78	62511134.19V	82,00

varioSafe Rastereinlage für varioSafe M

- bestehend aus Grundmatte 12 mm und Rastermatte 63/69 mm
- schlitzförmig zum individuellen Ausbrechen

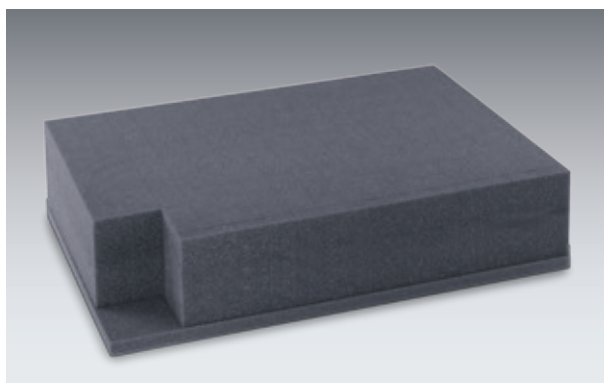

Systemtiefe 340 mm			
Anzahl Rastermatten	Rastermatten B x T x H mm	Artikel-Nr.	Preis €
1	400 x 272 x 75	61301125.19V	29,90
2	400 x 272 x 150	61301116.19V	39,90

Systemtiefe 440 mm			
Anzahl Rastermatten	Rastermatten B x T x H mm	Artikel-Nr.	Preis €
2	400 x 372 x 150	61301117.19V	49,50

varioSafe Sitzkissen

- Systemtiefe 340 mm
- passend für Koffertyp M, L, X
- Schaumstoff anthrazitgrau RAL 7016



Ausführung	Artikel-Nr.	Preis €
Sitzkissen	63003056.19V	13,30

bott | Koffersysteme varioSafe

Einsätze für varioSafe X

- A: für 13 Spraydosen, max. Durchmesser 73 mm
- B: für 24 Kartuschen, max. Durchmesser 53 mm



Abb.	Abmessungen B x T x H mm	Artikel-Nr.	Preis €
A	393 x 264 x 130	61301127.19V	26,90
B	393 x 264 x 130	61301128.19V	26,90

varioSafe Vertikalhalter

- zum Sichern von varioSafes im Fahrzeug / passend für alle varioSafes, Systembreite 340 mm / zur Montage an Fahrzeugboden und Wand / max. Stapelhöhe 850 mm

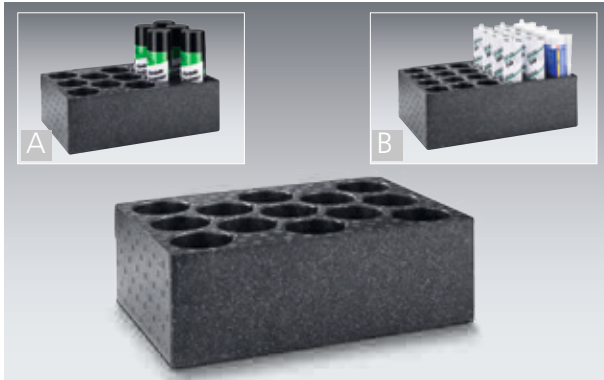

Abmessungen B x T x H mm	Artikel-Nr.	Preis €
450 x 165 x 1000	63003069.51V	112,00

varioSafe Deckeltasche

- für Systemtiefe 340 mm / passend für Koffertyp M, L, X
- anthrazitgrau RAL 7016 / Höhe 276 mm



Abb.	Ausführung	Artikel-Nr.	Preis €
A	Deckelnetz	63003055.19V	20,50
B	Bürobedarf	63003054.19V	29,70
C	Werkzeugbedarf	63003053.19V	19,40

Transportwagen

- stabile Konstruktion aus Aluminium und Kunststoff
- Transportplattform ca. B 490 x T 270 mm /
- Räder und Transportplattform klappbar / Schiebegriff ausziehbar
- inkl. Gummispannband zur Fixierung des Transportguts
- maximale Belastung 125 kg



eingeklappt B x T x H mm	ausgeklappt B x T x H mm	Artikel-Nr.	Preis €
490 x 60 x 760	490 x 490 x 1090	63003026.90V	119,00

varioSafe Antirutschmatten

- zur Lagerung von empfindlichen Teilen / Stärke 2,5 mm
- Material: strapazierfähiges, reißfestes PES-Glasgarngewebe mit beidseitiger PVC-Beschichtung
- rutschfest, formstabil, flüssigkeitsdicht, beständig gegen Öl und Fett, waschbar bis 60 °C / Farbe: anthrazitgrau (RAL 7016)



Abmessungen B x T x H mm	Systemtiefe mm	Artikel-Nr.	Preis €
395 x 268 x 2,5	340	63003070.19V	19,40
398 x 370 x 2,5	440	63003071.19V	20,50

varioSafe Schaumstoffeinlage für manuellen Zuschnitt

- übersichtliche Anordnung von Werkzeugen / einmalige Definition der Lagerorte und Inhalte / fehlende Teile fallen sofort auf
- Ausschnitte können mit dem Schneide-Set mit wenigen Handgriffen passgenau eingebracht werden
- Material: Unterlage: XPE 33, Stärke 5 mm, Einlage: PE 30, Stärke 22 mm / Farbe: Unterlage: rot, Einlage: schwarz, Eigenschaften: PE 30 laminiert, hitzeresistent bis 112 °C, nicht brennbar, unempfindlich gegen Öl, Benzin und Reinigungsmittel, umweltfreundlich



Abmessungen B x T x H mm	für Koffertiefe mm	Artikel-Nr.	Preis €
369 x 271 x 27	340	63003072.10V	18,40
369 x 371 x 27	440	63003073.10V	20,50



bott | Koffersysteme varioStore

varioStore



- robuste Tragebox zum Transport von Werkzeug und Material
- keine Begrenzung des Stauraums durch einen Deckel, daher auch für sperrigeres Transportgut geeignet
- perfekt in bott vario Fahrzeugeinrichtungen integrierbar
- Kunststoff ABS: hohe Stabilität, geringes Eigengewicht
- Farbe: anthrazitgrau (RAL 7016), durchgängiges Design



varioStore M3

- Systemtiefe 340 mm
- Traglast: 15 kg

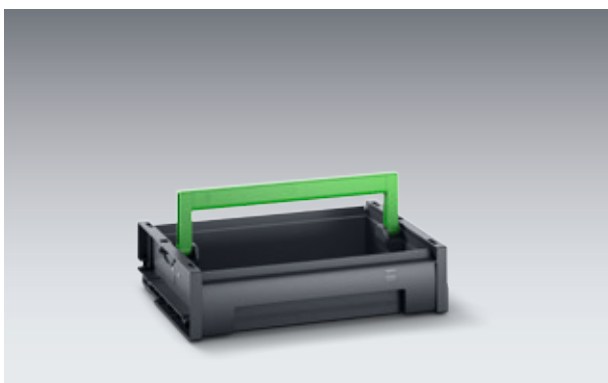

Abmessungen B x T x H mm	Innenabmessungen B x T x H mm	Artikel-Nr.	Preis €
525 x 340 x 115	400 x 275 x 78	62511167.19V	37,90

varioStore L3

- Systemtiefe 340 mm
- Traglast: 15 kg



Abmessungen B x T x H mm	Innenabmessungen B x T x H mm	Artikel-Nr.	Preis €
525 x 340 x 190	400 x 275 x 153	62511168.19V	38,80

varioStore L4

- Systemtiefe 440 mm
- Traglast: 15 kg

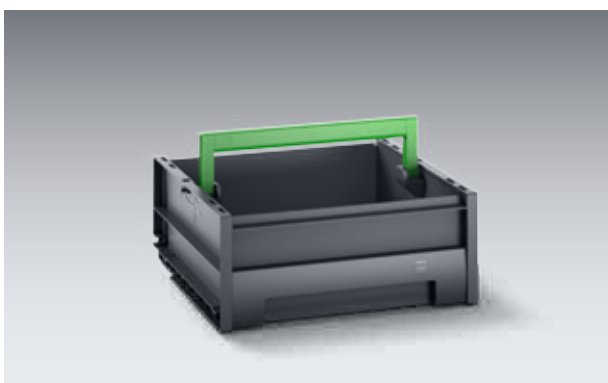

Abmessungen B x T x H mm	Innenabmessungen B x T x H mm	Artikel-Nr.	Preis €
525 x 440 x 190	400 x 375 x 153	62511170.19V	41,00

varioStore X3

- Systemtiefe 340 mm
- Traglast: 15 kg



Abmessungen B x T x H mm	Innenabmessungen B x T x H mm	Artikel-Nr.	Preis €
525 x 340 x 390	400 x 275 x 365	62511169.19V	45,70

varioSort Servicekoffer



- komfortable Bedienung mit einer Hand durch patentierte Verschlussmechanik
- hochwertiges Kunststoffgehäuse mit transparentem Deckel: Einblick auf Inhalt, keine Suchzeiten
- Inneneinteilung mit Kleinteileboxen oder Schaumstoffeinlagen: übersichtliche und variable Ordnung
- Profilierung in Boden und Deckel: sicheres Stapeln
- abgerundete Kanten für sichere Haptik und Schutz von empfindlichen Oberflächen
- feste Verknüpfung mit varioSafe möglich
- Traglast: 15 kg

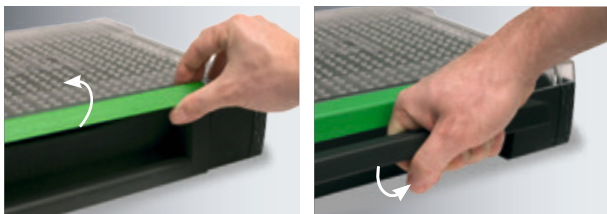

varioSort mit 11 Boxen

- Systemtiefe 340 mm
- Traglast: 15 kg

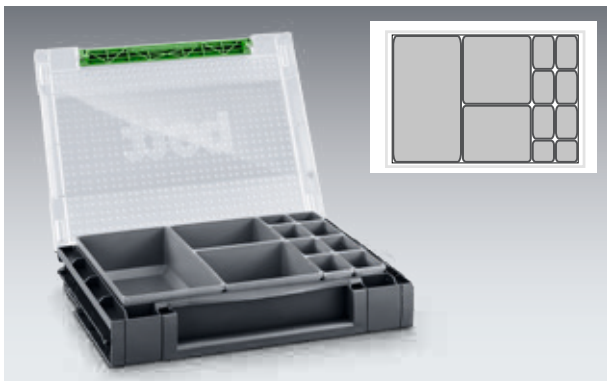

Abmessungen B x T x H mm	Innenabmessungen B x T x H mm	Artikel-Nr.	Preis €
525 x 340 x 90	400 x 275 x 75	62511094.19V	54,00

varioSort mit 20 Boxen

- Systemtiefe 340 mm
- Traglast: 15 kg

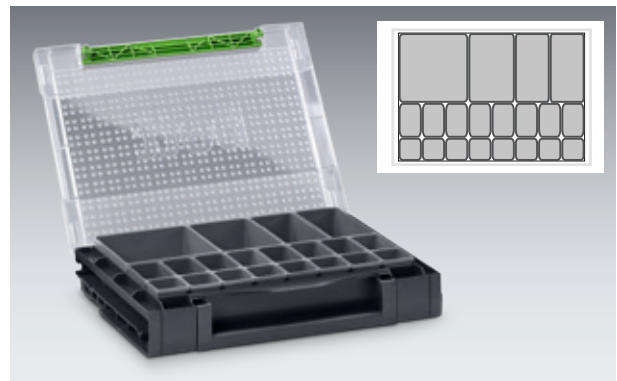

Abmessungen B x T x H mm	Innenabmessungen B x T x H mm	Artikel-Nr.	Preis €
525 x 340 x 90	400 x 275 x 75	62511095.19V	58,00

bott | Koffersysteme varioSort

varioSort mit 28 Boxen

- Systemtiefe 340 mm
- Traglast: 15 kg

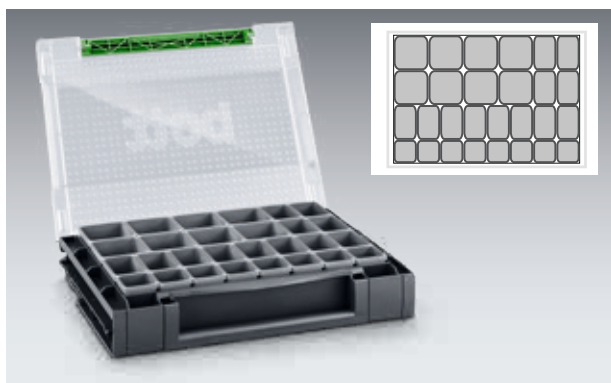

Abmessungen B x T x H mm	Innenabmessungen B x T x H mm	Artikel-Nr.	Preis €
525 x 340 x 90	400 x 275 x 75	62511096.19V	61,50

varioSort mit Rastereinlage

- bestehend aus Grundmatte 12 mm und Rastermatte 63/69 mm
- vorgeschlitzt zum individuellen Ausbrechen
- Traglast: 15 kg

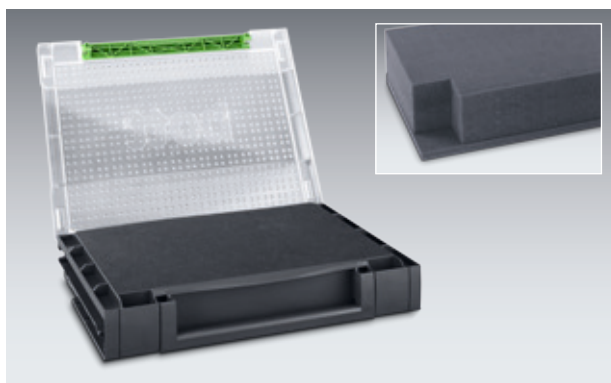

Abmessungen B x T x H mm	Innenabmessungen B x T x H mm	Artikel-Nr.	Preis €
525 x 340 x 90	400 x 275 x 75	62511126.19V	53,50

varioSort mit Düseneinsatz

- mit 90 Steckplätzen in einer Schaumstoffeinlage
- Systemtiefe 340 mm / inkl. 3 Kleinteileboxen / Traglast: 15 kg



Abmessungen B x T x H mm	Innenabmessungen B x T x H mm	Artikel-Nr.	Preis €
525 x 340 x 90	400 x 275 x 75	62511125.19V	64,00

varioSort leer

- Systemtiefe 340 mm
- Traglast: 15 kg

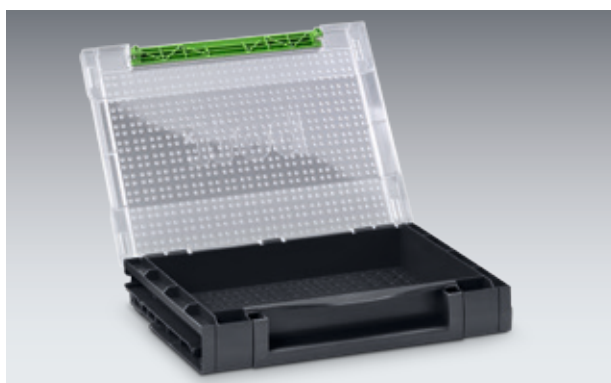

Abmessungen B x T x H mm	Innenabmessungen B x T x H mm	Artikel-Nr.	Preis €
525 x 340 x 90	400 x 275 x 75	62511093.19V	39,90

bott | Koffersysteme varioSort

varioSort mit Einsteckhalter

- Halterung Aluminium eloxiert
- Traglast: 10 kg



Abmessungen B x T x H mm	Artikel-Nr.	Preis €
362 x 61 x 327	62511025.19V	76,90

varioSort mit 15 Kleinteileboxen

- Systemtiefe 340 mm
- Traglast: 10 kg

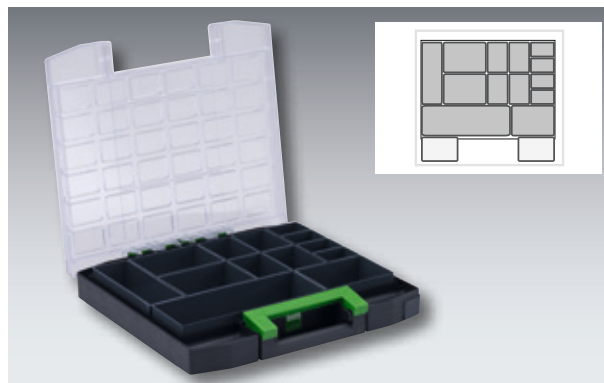

Abmessungen B x T x H mm	Innenabmessungen B x T x H mm	Artikel-Nr.	Preis €
354 x 323 x 55	329 x 237 x 46	62511019.19V	44,90

Kofferhalter für varioSort und varioCase M

- Stahlblech lackiert
- Farbe: anthrazitgrau (RAL 7016)



Artikel-Nr.	Preis €
62103052.19V	40,00





varioCase Servicekoffer



- Aluminium eloxiert: geringes Eigengewicht, Oberflächenschutz
alternativ: robustes, pulverbeschichtetes Stahlblech,
Farbe: anthrazitgrau (RAL 7016)
- intelligente Kanten: hohe Stabilität
- ergonomischer Tragegriff für bequemes Tragen
- automatisches Verriegeln beim Schließen des Deckels: Sicherheit
- Eckenschutz aus Kunststoff:
schont hochwertige Oberflächen beim Abstellen
- optionale Inneneinteilung mit Kleinteilekästen, Trennwänden und
Schaumstoff-Rastereinlagen: übersichtliche Ordnung

bott | Koffersysteme varioCase S

varioCase S mit 8 Boxen

- Systemtiefe 440 mm
- Traglast: 25 kg
- Material: Aluminium eloxiert

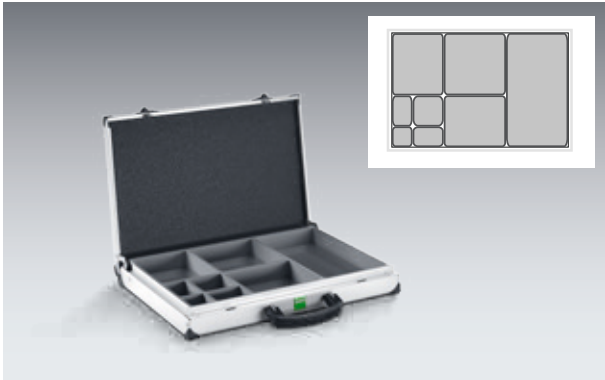

Abmessungen B x T x H mm	Innenabmessungen B x T x H mm	Artikel-Nr.	Preis €
454 x 317 x 64	425 x 275 x 50	62511155.97V	94,50

varioCase S mit 12 Boxen

- Systemtiefe 440 mm
- Traglast: 25 kg
- Material: Aluminium eloxiert



Abmessungen B x T x H mm	Innenabmessungen B x T x H mm	Artikel-Nr.	Preis €
454 x 317 x 64	425 x 275 x 50	62511156.97V	96,50

varioCase S mit 17 Boxen

- Systemtiefe 440 mm
- Traglast: 25 kg
- Material: Aluminium eloxiert



Abmessungen B x T x H mm	Innenabmessungen B x T x H mm	Artikel-Nr.	Preis €
454 x 317 x 64	425 x 275 x 50	62511157.97V	97,50

varioCase S mit 24 Boxen

- Systemtiefe 440 mm
- Traglast: 25 kg
- Material: Aluminium eloxiert



Abmessungen B x T x H mm	Innenabmessungen B x T x H mm	Artikel-Nr.	Preis €
454 x 317 x 64	425 x 275 x 50	62511158.97V	105,00

bott | Koffersysteme varioCase M

varioCase M mit 8 Boxen

- Systemtiefe 440 mm
- Traglast: 25 kg
- Material: Aluminium eloxiert

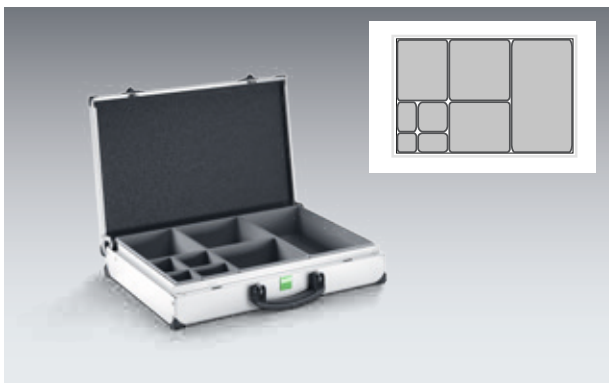

Abmessungen B x T x H mm	Innenabmessungen B x T x H mm	Artikel-Nr.	Preis €
454 x 317 x 84	425 x 275 x 75	62511159.97V	94,50

varioCase M mit 12 Boxen

- Systemtiefe 440 mm
- Traglast: 25 kg
- Material: Aluminium eloxiert



Abmessungen B x T x H mm	Innenabmessungen B x T x H mm	Artikel-Nr.	Preis €
454 x 317 x 84	425 x 275 x 75	62511160.97V	96,50

varioCase M mit 17 Boxen

- Systemtiefe 440 mm
- Traglast: 25 kg
- Aluminium eloxiert oder Stahlblechausführung RAL 7016



Abmessungen B x T x H mm	Innenabmessungen B x T x H mm	Artikel-Nr.	Preis €
454 x 317 x 84	425 x 275 x 75	62511161.97V	97,50
Ausführung Stahlblech:			
454 x 317 x 84	425 x 275 x 75	62511174.19V	87,80

varioCase M mit 24 Boxen

- Systemtiefe 440 mm
- Traglast: 25 kg
- Aluminium eloxiert oder Stahlblechausführung RAL 7016



Abmessungen B x T x H mm	Innenabmessungen B x T x H mm	Artikel-Nr.	Preis €
454 x 317 x 84	425 x 275 x 75	62511162.97V	105,00
Ausführung Stahlblech:			
454 x 317 x 84	425 x 275 x 75	62511175.19V	94,50

bott | Koffersysteme varioCase L

varioCase L mit 21 Boxen

- Systemtiefe 440 mm
- Traglast: 25 kg
- Aluminium- oder Stahlblechsausführung

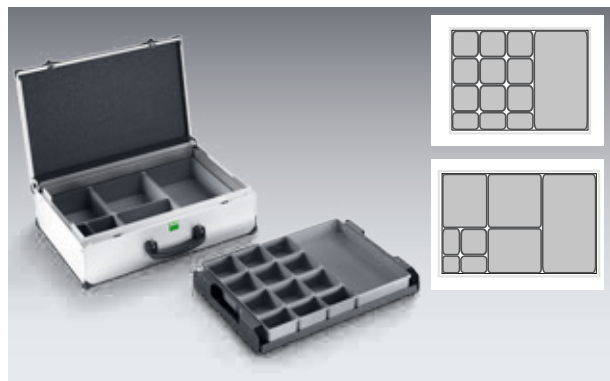

Abmessungen B x T x H mm	Innenabmessungen B x T x H mm	Artikel-Nr.	Preis €
454 x 317 x 135	425 x 275 x 126	62511163.97V	145,00
Ausführung Stahlblech:			
454 x 317 x 135	425 x 275 x 126	62511176.19V	139,00

varioCase L mit 38 Boxen

- Systemtiefe 440 mm
- Traglast: 25 kg
- Aluminium- oder Stahlblechsausführung



Abmessungen B x T x H mm	Innenabmessungen B x T x H mm	Artikel-Nr.	Preis €
454 x 317 x 135	425 x 275 x 126	62511164.97V	152,00
Ausführung Stahlblech:			
454 x 317 x 135	425 x 275 x 126	62511177.19V	145,00

varioCase mit Trenn- und Steckwänden

- Systemtiefe 440 mm
- inkl. 4 Steckwände und 2 Trennwände
- Traglast: 25 kg / Aluminium- oder Stahlblechsausführung



Abmessungen B x T x H mm	Innenabmessungen B x T x H mm	Artikel-Nr.	Preis €
454 x 317 x 84	425 x 275 x 75	62511165.97V	101,00
454 x 317 x 135	425 x 275 x 126	62511166.97V	113,00
Ausführung Stahlblech:			
454 x 317 x 84	425 x 275 x 75	62511172.19V	87,50
454 x 317 x 135	425 x 275 x 126	62511173.19V	108,00

varioCase - leer

- Systemtiefe 440 mm
- Traglast: 25 kg
- Material: Aluminium eloxiert



Typ	Abmessungen B x T x H mm	Innenabmessungen B x T x H mm	Artikel-Nr.	Preis €
M	454 x 317 x 84	425 x 275 x 75	62511153.97V	78,00
L	454 x 317 x 135	425 x 275 x 126	62511154.97V	86,50

bott | Koffersysteme varioCase

varioCase M mit Düseneinsatz

- Systemtiefe 440 mm / Traglast: 25 kg
- Düseneinsatz für 81 Düsen und 3 Kleinteileboxen
- Material: Aluminium eloxiert



Abmessungen B x T x H mm	Innenabmessungen B x T x H mm	Artikel-Nr.	Preis €
454 x 317 x 84	425 x 275 x 75	62511151.97V	97,50

varioCase Rastereinlage

- für Systemtiefe 440 mm
- bestehend aus Grundmatte 12 mm und Rastermatte 60 mm
- Schaumstoff vorgeschlitzt zum individuellen Ausbrechen

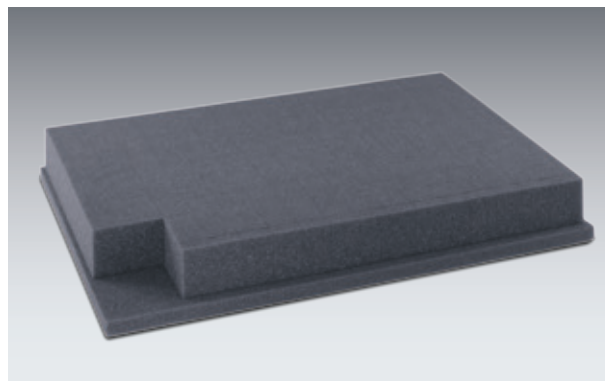

Grundmatte B x T x H mm	Rastermatten B x T x H mm	Artikel-Nr.	Preis €
437 x 350 x 12	424 x 278 x 60	61301145.19V	24,90

Kofferhalter für varioSort und varioCase M

- Stahlblech lackiert
- Farbe: anthrazitgrau (RAL 7016)



Artikel-Nr.	Preis €
62103052.19V	40,00





perfo Das Original

Ordnung am Arbeitsplatz | schneller Zugriff auf Werkzeug und Kleinteile |
ein System für jeden Arbeitsplatz



Verwendung

- Wandmontage
- Werkbankmontage
- perfo Racks
- perfo Mobile
- perfo Hängeschränke
- cubio Schränke
- Fahrzeuginnenwandverkleidung
- bott vario Seitenteile
- Fahrzeugtrennwände

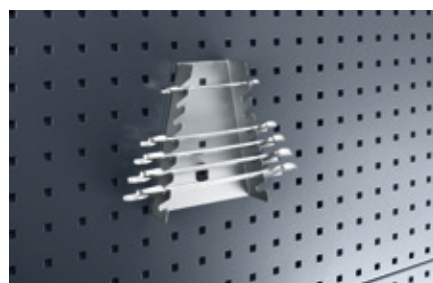

Bestückungselemente

- verzinkte Oberflächen, für langlebigen Schutz und robusten Einsatz
- zusätzlicher Schweißpunkt an der Halterrückseite für hohe Stabilität und Tragfähigkeit
- spezieller Befestigungsclip vermeidet das ungewollte Lösen des Hakens

perfo Loch- / Schlitzplatten

- stabil und verwindungsfrei, mit Hutprofil auf der Rückseite
- zahlreiche Halterungen für jegliche Werkzeuge und Teile
- Lochplatten mit Lochung 9,2 x 9,2 mm im fortlaufenden 38,1-mm-Rastermaß – dieses Rastermaß bleibt auch über den Plattenstoß hinweg erhalten



individuelle
Planung

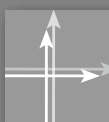

Fertigung von
Sonderlösungen



ISO-Zertifiziert
9001:2008
14001:2009



kurze und verbindliche
Lieferzeiten



Nachliefergarantie



internationale
Verfügbarkeit

3

Jahre Garantie*

* bott gewährt dem Enderwerber (Endverbraucher) zusätzlich zu den gesetzlichen Gewährleistungsansprüchen eine Produktgarantie von 3 Jahren gemäß den bott Garantiebedingungen. bott garantiert für einen Zeitraum von 3 Jahren, ab Lieferdatum, dass die gelieferten Artikel frei von Fehlern in Material und Verarbeitung sind. Ausgenommen von der Garantie sind elektronische Bauteile und Baugruppen.



umweltfreundliche, dauerhafte Feinstruktur-Pulverbeschichtung der Stahlteile

Die perfo Farbpalette für Loch- und Schlitzplatten besteht aus den vier rechts aufgeführten Farben. perfo Racks und Mobile sind immer in lichtgrau gehalten.

Alle Artikelnummern im Katalog, die mit **.**** versehen sind, werden mit einem der aufgeführten Farbcodes ergänzt.

Bitte ersetzen Sie nach Ihrer Farbwahl bei der Bestellung ganz einfach **.**** mit einem dieser Farbcodes, z.B. 140 25 139.**11**V für ein Produkt mit der Farbe **enzianblau**.



Betriebseinrichtungen in ESD-Ausführung lieferbar

Optional gibt es perfo Loch- und Schlitzplatten als in lichtgrau gehaltene ESD-Version mit leitfähigen Oberflächen. Ihr bott Ansprechpartner berät Sie zu den Themen ESD-Schutz zonen und ESD-Arbeitsplätze gerne.



Sonderfarben auf Wunsch lieferbar.

Die Farbflächen können aus drucktechnischen Gründen von den Originalfarben abweichen.

Farbauswahl:

enzianblau
RAL-Farbe: 5010

anthrazitgrau
RAL-Farbe: 7016

lichtgrau
RAL-Farbe: 7035

purpurrot
RAL-Farbe: 3004

ESD lichtgrau
RAL-Farbe: 7035

perfo Platten mit Haltersortiment

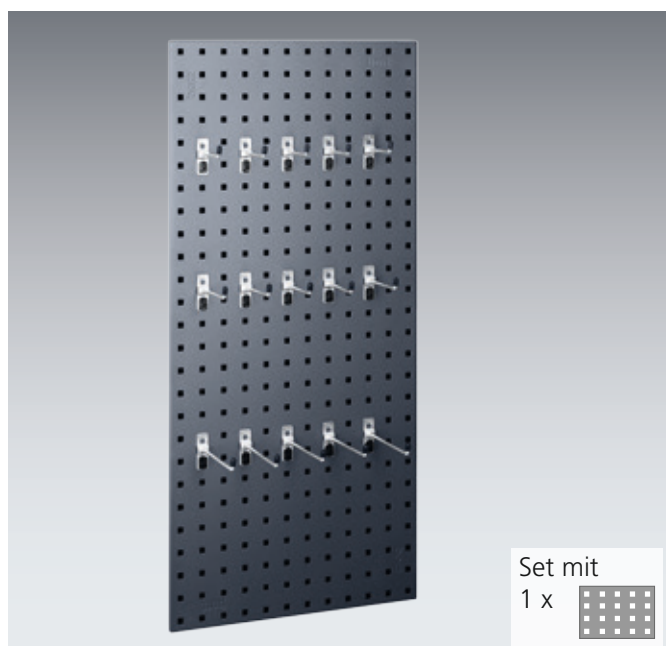

Artikel-Nr.	Preis €
14030154.**V	70,50

Inhalt	
16-teilig	
	Sortiment
1	perfo Lochplatte Breite 457 x Höhe 991 mm
5	Haken T 75 mm
5	Haken T 100 mm
5	Haken T 150 mm
1	Montageschlüssel

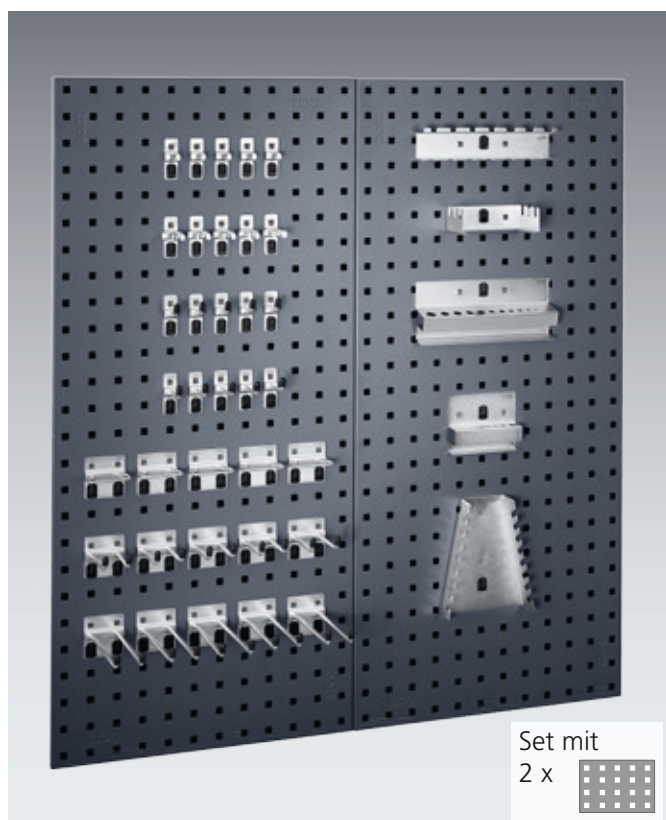

Artikel-Nr.	Preis €
14030155.**V	193,00

Inhalt	
42-teilig	
	Sortiment
2	perfo Lochplatten Breite 457 x Höhe 991 mm
5	Haken T 25 mm
5	Haken T 50 mm
5	Doppelhaken T 75 mm
5	Doppelhaken T 150 mm
5	U-Halter 60 x 20 mm
5	Werkzeugklemme Ø 13 mm
5	Werkzeugklemme Ø 25 mm
1	Schraubenschlüsselhalter
1	Sägenhalter
1	Schraubendreherhalter
1	Inbusschlüsselhalter
1	Bohrerhalter
1	Montageschlüssel



perfo Platten: **Genauere Infos Seite 205**

.11	.16	.24	.19
RAL 5010 – enzianblau	RAL 7035 – lichtgrau	RAL 3004 – purpurrot	RAL 7016 – anthrazitgrau

perfo Schlitzplatten mit 54 bottBoxen

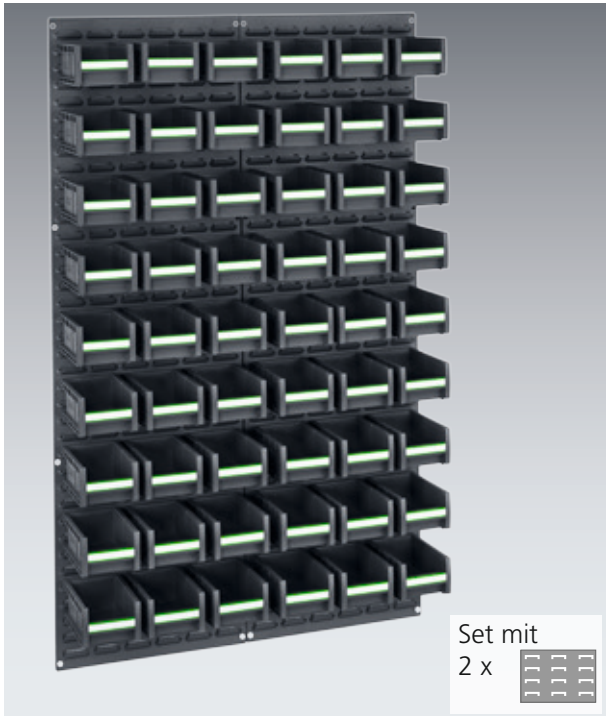

- perfo Schlitzplatten-Set bestehend aus:
2 Platten und 54 bottBoxen

Info weitere Informationen zu den bottBoxen finden Sie ab S. 168

Abmessungen B x T x H mm	Anzahl bottBoxen	Artikel-Nr.	Preis €
914 x 213 x 1486	54 x M2 (B 130 x T 198 x H 90 mm)	14030199.**	254,00



perfo Schlitzplatten mit 24 bottBoxen

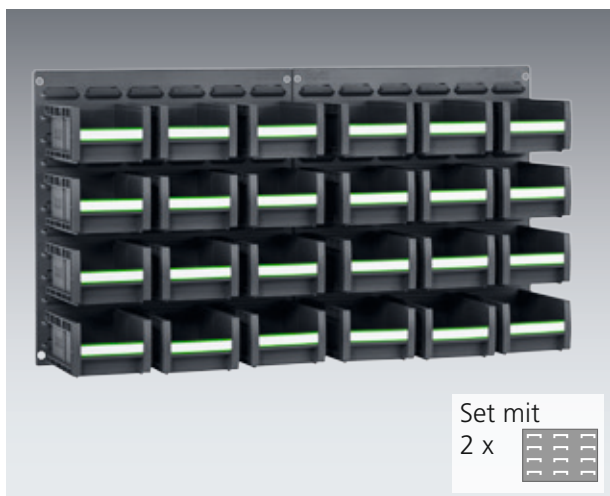

- perfo Schlitzplatten-Set bestehend aus:
2 Platten und 24 bottBoxen

Info weitere Informationen zu den bottBoxen finden Sie ab S. 168

Abmessungen B x T x H mm	Anzahl bottBoxen	Artikel-Nr.	Preis €
914 x 213 x 495	24 x M2 (B 130 x T 198 x H 90 mm)	14030200.**	111,00

perfo Schlitzplatten mit 51 bottBoxen

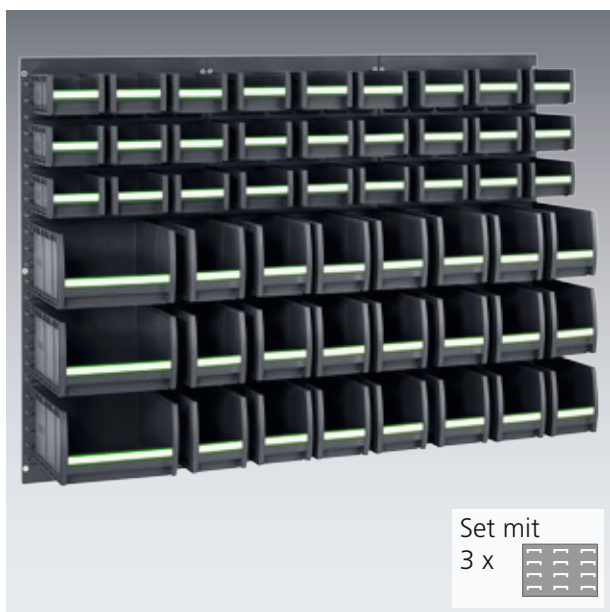

- perfo Schlitzplatten-Set bestehend aus:
3 Platten und 51 bottBoxen

Info weitere Informationen zu den bottBoxen finden Sie ab S. 168

Abmessungen B x T x H mm	Anzahl bottBoxen	Artikel-Nr.	Preis €
1371 x 313 x 991	27 x M2 (B 130 x T 198 x H 90 mm)	14030201.**	325,00
	21 x M3 (B 130 x T 298 x H 165 mm)		
	3 x L3 (B 264 x T 298 x H 165 mm)		

perfo | Loch- und Schlitzplatten

perfo Lochplatten

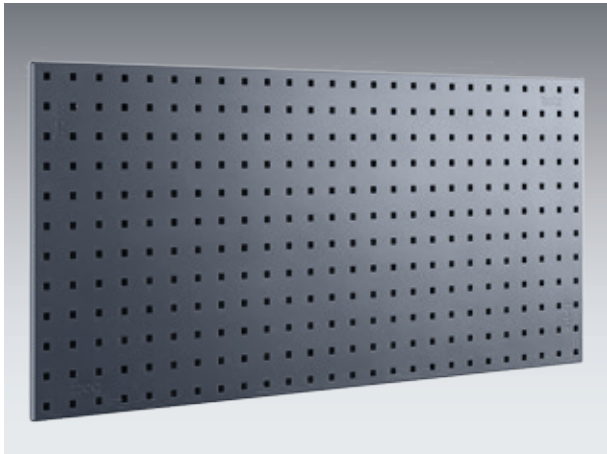

- hohe Stabilität durch seitliche Umkantung
- zusätzliche Verstärkungsprofile an der Rückseite
- Lochung: 9,2 x 9,2 mm, Lochabstand: 38,1 mm
- formschlüssige Verbindung vom Werkzeugträger zur Trägerplatte
- Rastermaß bleibt über den Plattenstoß bei mehreren Platten erhalten

Abmessungen B x H mm	Artikel-Nr.	Preis €
495 x 457	14025115.**	31,50
991 x 457	14025117.**	52,00
1486 x 457	14025118.**	68,00
1981 x 457	14025119.**	86,00

perfo Schlitzplatten



- geprägte Stahlblechplatten zur Aufnahme von Sichtlagerkästen und Werkzeugträgern
- hohe Stabilität durch seitliche Umkantung
- Typ horizontal:
zusätzliche Verstärkungsprofile an der Rückseite

Horizontale Ausführung

Abmessungen B x H mm	Artikel-Nr.	Preis €
495 x 457	14025137.**	35,60
991 x 457	14025139.**	52,50
1486 x 457	14025140.**	86,00
1981 x 457	14025141.**	113,00

Vertikale Ausführung

Abmessungen B x H mm	Artikel-Nr.	Preis €
457 x 495	14025147.**	24,20
457 x 991	14025148.**	39,90
457 x 1486	14025149.**	60,00
457 x 1981	14025240.**	84,00



horizontale Ausführung



vertikale Ausführung

Info weitere Informationen zu den bottBoxen finden Sie ab S. 168

perfo Schienen

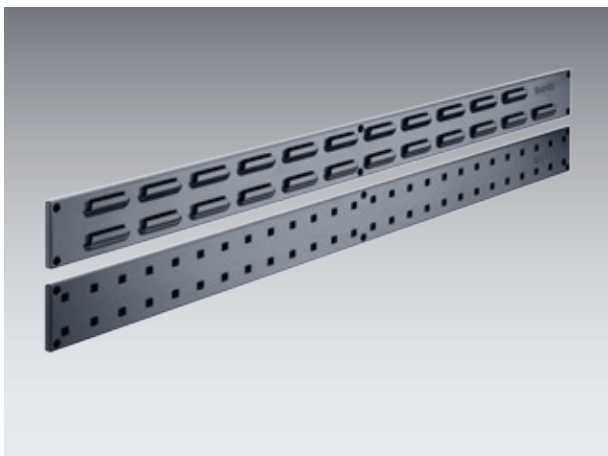

- symmetrisch geprägte Stahlblechleisten zur Aufnahme von perfo Haltern und Sichtlagerkästen
- Breite 650 mm auch zur seitlichen Montage an den Werkbankfuß oder die Werkbankplatte geeignet

Ausführung	Abmessungen B x H mm	Artikel-Nr.	Preis €
Schlitzprägung	650 x 76	14025285.**V	17,80
	991 x 76	14025283.**V	19,90

Ausführung	Abmessungen B x H mm	Artikel-Nr.	Preis €
Lochung	650 x 76	14025284.**V	16,70
	991 x 76	14025282.**V	18,90

Info weitere Informationen zu den bottBoxen finden Sie ab S. 168

perfo Zubehör



- A: perfo Ersatzschlüssel
 - zum Verriegeln und Lösen der perfo Clips
 - Material: Kunststoff
- B: perfo Ersatzclip
 - zum Sichern der perfo Haken und anderer perfo Artikel
 - Material: Kunststoff
- C: perfo Clipmutter
 - zum Anschrauben von Zubehörteilen im vorhandenen perfo Lochraster
 - inkl. 12x 16 mm Schraube und 13x 25 mm Schraube
- D: perfo Endkappe
 - passend für perfo Haken

Abb.	VE	Abmessungen B x T x H mm	Artikel-Nr.	Preis €	Stück / Preis €
A	5	15 x 115 x 8	14030206	12,50	2,50
B	50	11 x 15 x 22	14030207	14,50	0,29
C	25	–	90099048	9,75	0,39
D	50	Ø 4	14030211	16,50	0,33
		Ø 6	14030212	16,50	0,33

perfo Haltersortimente



11-teilig	
Artikel-Nr.	Preis €
14030064	30,50
Inhalt	
5	Haken T 75 mm
5	Doppelhaken T 75 mm
1	Schraubenschlüsselhalter
1	Montageschlüssel

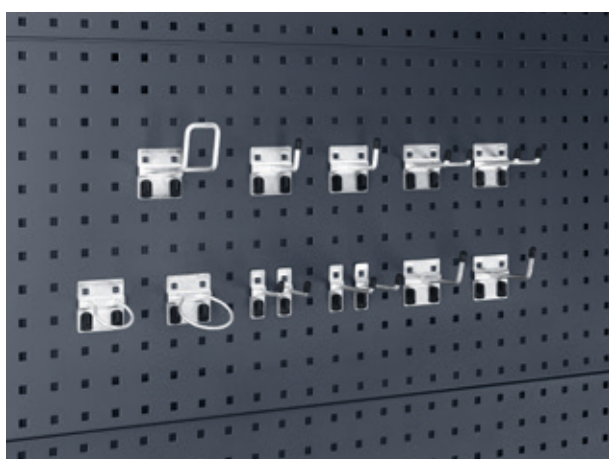

13-teilig	
Artikel-Nr.	Preis €
14030215	37,60
Inhalt	
2	Haken T 50 mm
2	Haken T 75 mm
2	Haken plus T 50 mm
2	Haken plus T 75 mm
2	Doppelhaken 75 mm
1	Bügelhaken 100 mm
1	Rundhalter 40 mm
1	Rundhalter 60 mm
1	Montageschlüssel



15-teilig	
Artikel-Nr.	Preis €
14031427	23,30
Inhalt	
5	Haken T 75 mm
5	Haken T 100 mm
5	Haken T 150 mm
1	Montageschlüssel

perfo Haltersortimente



20-teilig	
Artikel-Nr.	Preis €
14031412	79,50
Inhalt	
5	Haken T 25 mm
5	Doppelhaken T 75 mm
5	Werkzeugklemme Ø 13 mm
1	Schraubenschlüsselhalter
1	Sägenhalter
1	Schraubendreherhalter
1	Inbusschlüsselhalter
1	Bohrerhalter
1	Montageschlüssel

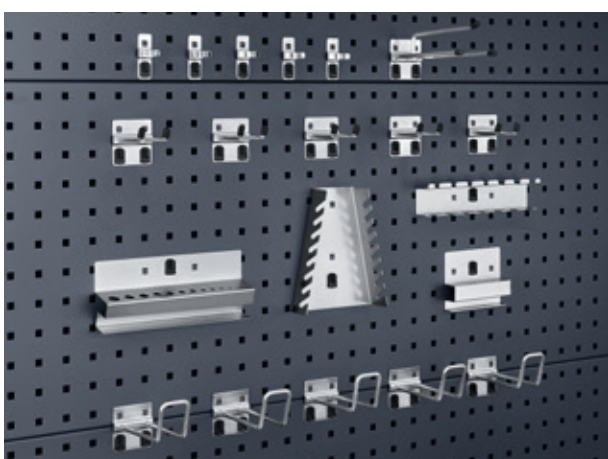

20-teilig	
Artikel-Nr.	Preis €
14030209	98,00
Inhalt	
5	Doppelhaken T 50 mm
1	Zangenhalter
5	Werkzeugklemmen Ø 16 mm
1	Schraubenschlüsselhalter
5	Bügelhaken 100 mm
1	Bohrerhalter
1	Schraubendreherhalter
1	Inbusschlüsselhalter
1	Montageschlüssel



25-teilig	
Artikel-Nr.	Preis €
14030101	66,50
Inhalt	
5	Haken plus T 25 mm
5	Haken plus T 50 mm
5	Haken plus T 75 mm
5	Doppelhaken T 50 mm
5	Werkzeugklemmen Ø 19 mm
1	Montageschlüssel

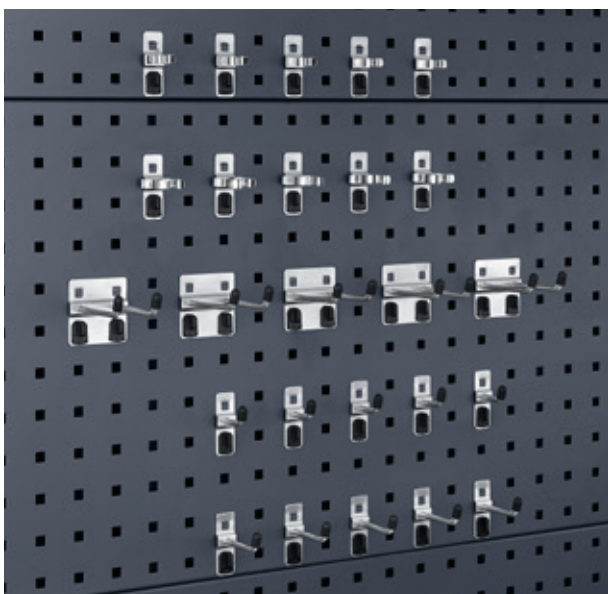

perfo Haltersortimente

25-teilig

Artikel-Nr.	Preis €
14030210	47,70

Inhalt

5	Haken T 25 mm
5	Haken T 50 mm
5	Doppelhaken T 75 mm
5	Werkzeugklemmen Ø 16 mm
5	Werkzeugklemmen Ø 25 mm
1	Montageschlüssel



30-teilig

Artikel-Nr.	Preis €
14031413	51,00

Inhalt

5	Haken T 25 mm
5	Haken T 50 mm
5	Doppelhaken T 25 mm
5	Werkzeugklemmen Ø 6 mm
5	Werkzeugklemmen Ø 13 mm
5	Werkzeugklemmen Ø 25 mm
1	Montageschlüssel

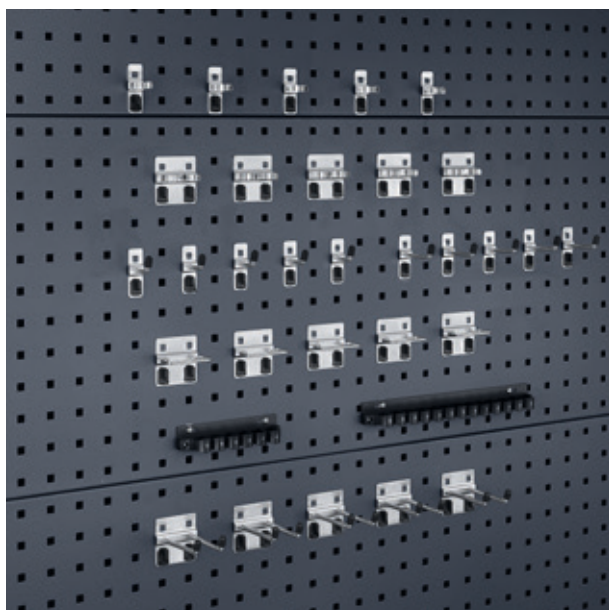
perfo Haltersortimente



32-teilig

Artikel-Nr.	Preis €
14030208	127,00

Inhalt

5	Haken T 25 mm
5	Haken T 50 mm
5	Doppelhaken T 75 mm
5	Doppelte Werkzeugklemme Ø 13 mm
5	Werkzeugklemme Ø 16 mm
1	Klemmhalter L 150 mm
1	Klemmhalter L 300 mm
5	U-Halter 60 x 20
1	Montageschlüssel



40-teilig

Artikel-Nr.	Preis €
14031414	122,00

Inhalt

5	Haken T 25 mm
5	Haken T 50 mm
5	Doppelhaken T 75 mm
5	Doppelhaken T 150 mm
5	U-Halter 60 x 20 mm
5	Werkzeugklemme Ø 13 mm
5	Werkzeugklemme Ø 25 mm
1	Schraubenschlüsselhalter
1	Sägenhalter
1	Schraubendreherhalter
1	Inbusschlüsselhalter
1	Bohrerhalter
1	Montageschlüssel

perfo Haltersortimente

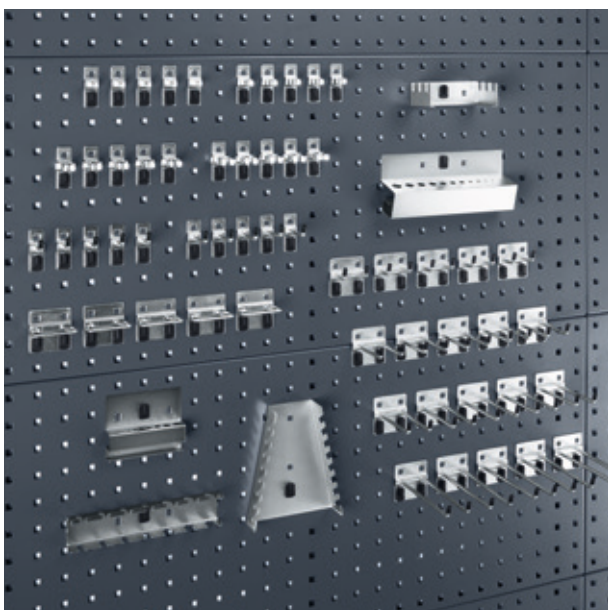

60-teilig

Artikel-Nr.	Preis €
14031415	173,00

Inhalt

5	Haken T 25 mm
5	Haken T 50 mm
5	Doppelhaken T 25 mm
5	Doppelhaken T 75 mm
5	Doppelhaken T 100 mm
5	Doppelhaken T 150 mm
5	U-Halter 60 x 20 mm
5	Werkzeugklemmen Ø 6 mm
5	Werkzeugklemmen Ø 13 mm
5	Werkzeugklemmen Ø 19 mm
5	Werkzeugklemmen Ø 25 mm
1	Schraubenschlüsselhalter
1	Sägenhalter
1	Schraubendreherhalter
1	Inbusschlüsselhalter
1	Bohrerhalter
1	Montageschlüssel

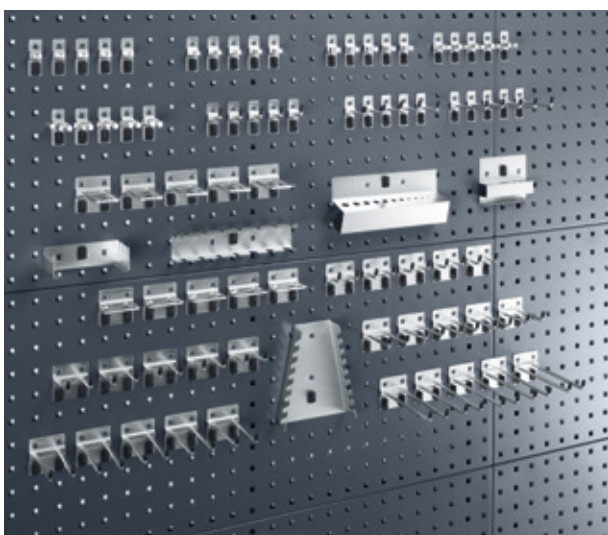

80-teilig

Artikel-Nr.	Preis €
14031416	202,00

Inhalt

5	Haken T 25 mm
5	Haken T 50 mm
5	Haken T 100 mm
5	Doppelhaken T 25 mm
5	Doppelhaken T 50 mm
5	Doppelhaken T 75 mm
5	Doppelhaken T 100 mm
5	Doppelhaken T 150 mm
5	U-Halter 60 x 20 mm
5	U-Halter 40 x 75 mm
5	Werkzeugklemmen Ø 6 mm
5	Werkzeugklemmen Ø 10 mm
5	Werkzeugklemmen Ø 13 mm
5	Werkzeugklemmen Ø 19 mm
5	Werkzeugklemmen Ø 25 mm
1	Schraubenschlüsselhalter
1	Sägenhalter
1	Schraubendreherhalter
1	Inbusschlüsselhalter
1	Bohrerhalter
1	Montageschlüssel

perfo | Halter für Lochplatten

perfo Haltestifte

- mit schmaler Grundplatte
- schräger Dorn

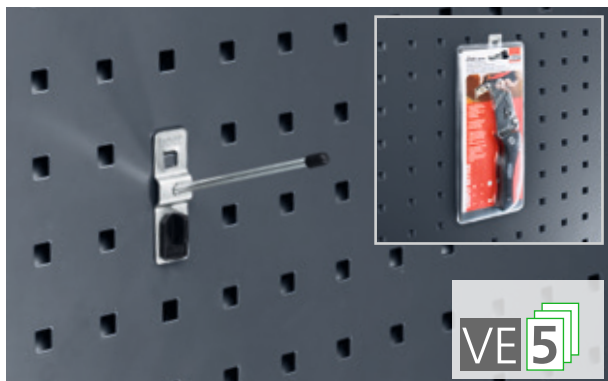

Abmessungen B x T x H x Ø mm	VE	Artikel-Nr.	Preis / VE €	Stück / Preis €
20 x 25 x 60 x 4	5	14001110	5,50	1,10
20 x 50 x 60 x 4	5	14001164	6,00	1,20
20 x 75 x 60 x 4	5	14001165	6,50	1,30
20 x 100 x 60 x 4	5	14001108	7,00	1,40

perfo Haken

- mit schmaler Grundplatte
- senkrechtes Hakenende

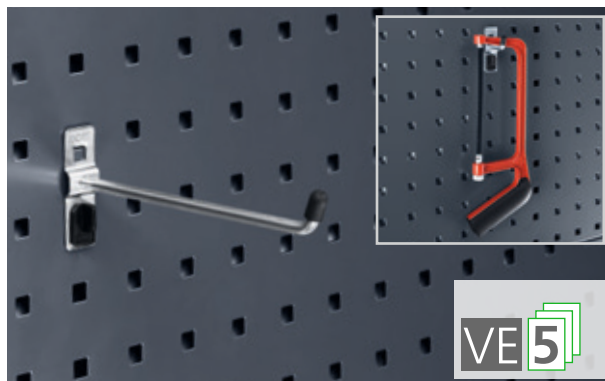

Abmessungen B x T x H x Ø mm	VE	Artikel-Nr.	Preis / VE €	Stück / Preis €
20 x 25 x 60 x 6	5	14001102	5,75	1,15
20 x 50 x 60 x 6	5	14001098	6,25	1,25
20 x 75 x 60 x 6	5	14001104	6,75	1,35
20 x 100 x 60 x 6	5	14001147	7,25	1,45
20 x 150 x 60 x 6	5	14001148	9,25	1,85

perfo Doppelhaken

- mit breiter Grundplatte
- senkrechtes Hakenende / Abstand 32 mm

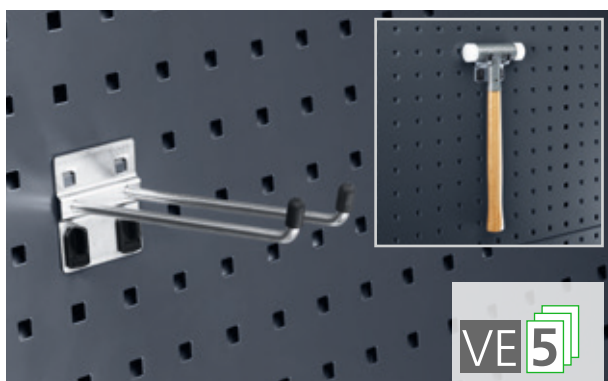

Abmessungen B x T x H x Ø mm	VE	Artikel-Nr.	Preis / VE €	Stück / Preis €
60 x 25 x 60 x 6	5	14002037	10,50	2,10
60 x 50 x 60 x 6	5	14002039	11,50	2,30
60 x 75 x 60 x 6	5	14002041	12,50	2,50
60 x 100 x 60 x 6	5	14002064	13,50	2,70
60 x 150 x 60 x 6	5	14002043	18,00	3,60

perfo Haken plus

- mit breiter Grundplatte
- erhöhtes Hakenende (35 mm)



Abmessungen B x T x H x Ø mm	VE	Artikel-Nr.	Preis / VE €	Stück / Preis €
60 x 25 x 60 x 6	5	14001117	12,00	2,40
60 x 50 x 60 x 6	5	14001119	13,00	2,60
60 x 75 x 60 x 6	5	14001121	14,00	2,80

perfo | Halter für Lochplatten

perfo Bügelhaken

- mit breiter Grundplatte
- senkrecht, geschlossenes hohes Hakenende (50 mm)



Länge mm	VE	Artikel-Nr.	Preis / VE €	Stück / Preis €
100	5	14010023	23,50	4,70
150	5	14010025	28,50	5,70
200	5	14010027	33,50	6,70

perfo Rundhalter

- mit breiter Grundplatte



Ø mm	VE	Artikel-Nr.	Preis / VE €	Stück / Preis €
40	5	14011016	17,50	3,50
60	5	14011018	19,50	3,90
80	5	14011020	22,50	4,50

perfo U-Halter

- mit breiter Grundplatte

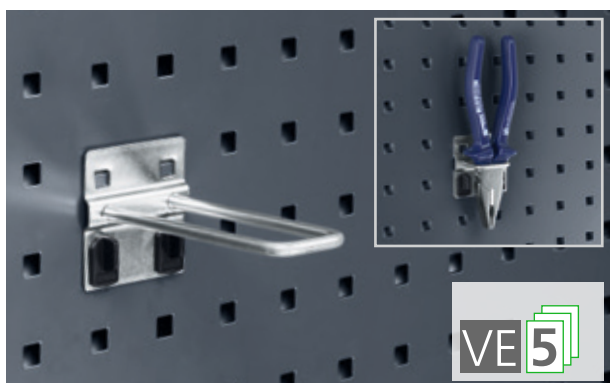

Abmessungen B x T x H mm	VE	Artikel-Nr.	Preis / VE €	Stück / Preis €
40 x 20 x 6	5	14010015	13,00	2,60
60 x 20 x 6	5	14010017	14,50	2,90
75 x 20 x 6	5	14010019	18,00	3,60
40 x 50 x 6	5	14010032	16,50	3,30
40 x 75 x 6	5	14010033	19,50	3,90
40 x 100 x 6	5	14010034	21,00	4,20

perfo Klemmhalter

- mit Kunststoffflaschen



Abmessungen B x Ø mm	VE	Artikel-Nr.	Preis / VE €	Stück / Preis €
150 / 5	3	13008008	54,60	18,20
300 / 13	3	13008009	79,50	26,50

perfo | Halter für Lochplatten

perfo Werkzeugklemme

- mit schmaler Grundplatte (*mit breiter Grundplatte); Klemme drehbar



Abmessungen B x T x H x Ø mm	VE	Artikel-Nr.	Preis / VE €	Stück / Preis €
20 x 60 x 6	5	14013059	6,50	1,30
20 x 60 x 10	5	14013061	7,50	1,50
20 x 60 x 13	5	14013063	8,50	1,70
20 x 60 x 16	5	14013065	8,50	1,90
20 x 60 x 19	5	14013067	9,50	1,90
20 x 60 x 25	5	14013069	10,50	2,10
20 x 60 x 28	5	14013071	11,50	2,30
20 x 60 x 32	5	14013073	12,50	2,50
*60 x 60 x 38	5	14013055	14,50	2,90
*60 x 60 x 51	5	14013057	15,50	3,10

perfo Werkzeugklemme 2-fach

- mit breiter Grundplatte; Klemmen drehbar

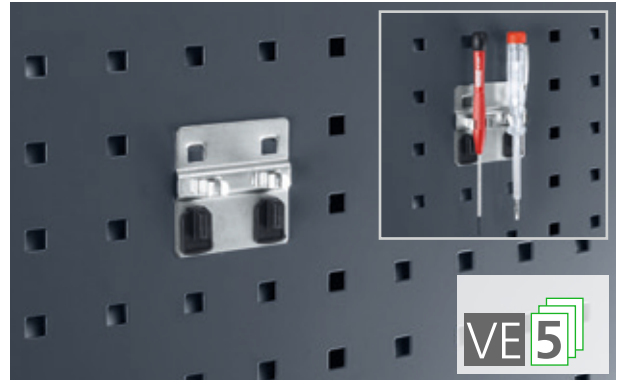

Abmessungen B x T x H x Ø mm	VE	Artikel-Nr.	Preis / VE €	Stück / Preis €
60 x 60 x (2 x 6)	5	14013075	13,00	2,60
60 x 60 x (2 x 10)	5	14013077	14,50	2,90
60 x 60 x (2 x 13)	5	14013079	16,00	3,20
60 x 60 x (2 x 16)	5	14013081	17,50	3,50
60 x 60 x (2 x 19)	5	14013083	19,00	3,80

perfo Zangenhalter

- mit breiter Grundplatte

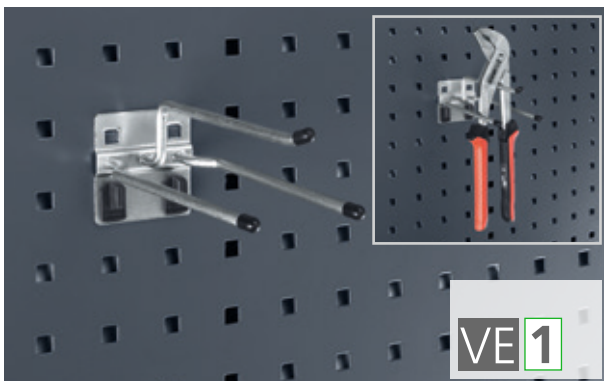

Länge L x Ø mm	VE	Artikel-Nr.	Preis / VE €
150 x 6	1	14006003	8,90

perfo Kombihalter

- mit breiter Grundplatte; 2-teilig oder Einzelteile; 3 Aufnahmen

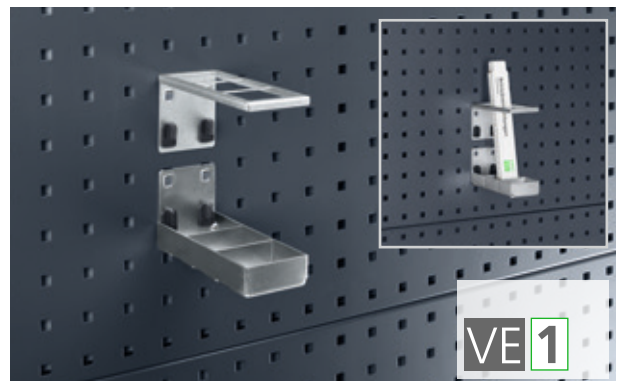

Abmessungen B x T mm	Aufnahme B x T mm	Artikel-Nr.	Stück / Preis €
60 x 150 - oberer Teil	44 x 47	14022009	9,10
60 x 150 - unterer Teil	49 x 57	14022010	15,20
60 x 150 - komplett	44 x 47	14022011	23,30

perfo | Halter für Lochplatten

perfo Magnethalter

- mit starkem Neodym-Magnet
- rutschhemmende Gummioberfläche

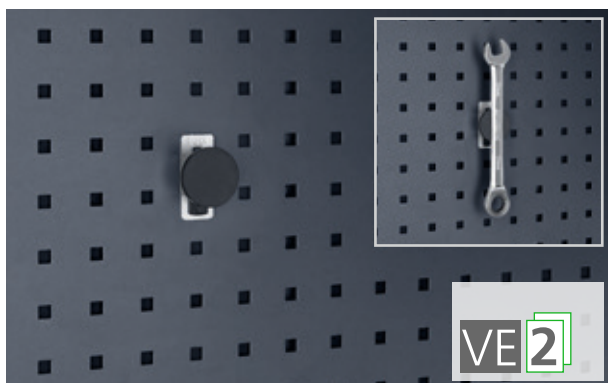

Abmessungen Ø mm	VE	Artikel-Nr.	Preis / VE €	Stück / Preis €
40	2	14022035	25,50	12,75

perfo Haltemagnet

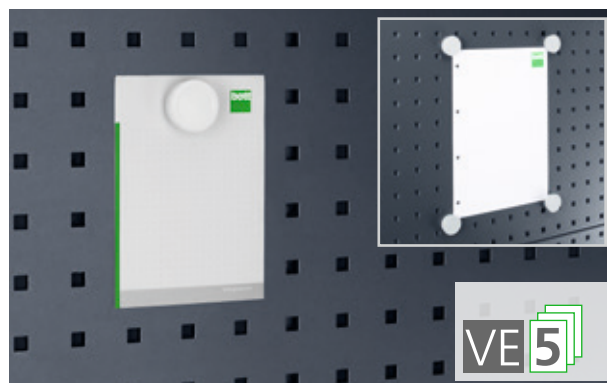

Abmessungen Ø mm	VE	Artikel-Nr.	Preis / VE €	Stück / Preis €
35	5	80501002	12,00	2,40

perfo Rohrhalter

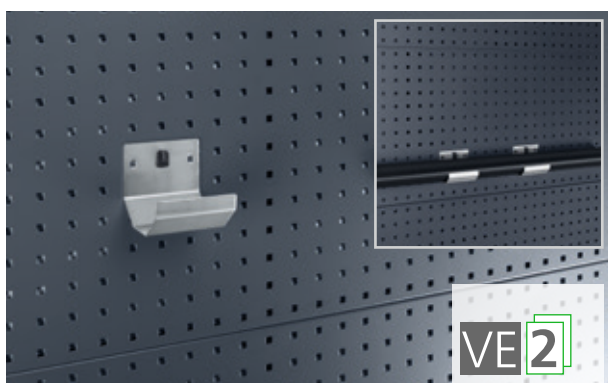

Abmessungen B x Ø mm	VE	Artikel-Nr.	Preis / VE €	Stück / Preis €
35 x 60	2	14015041	11,80	5,90
35 x 100	2	14015042	15,00	7,50
100 x 60	2	14015043	17,80	8,90
100 x 100	2	14015044	23,80	11,90

perfo Kletthalter

- Leitungen, Kabel oder Schläuche sicher, einfach transportieren
- 360° drehbar, dadurch viele Einsatzmöglichkeiten

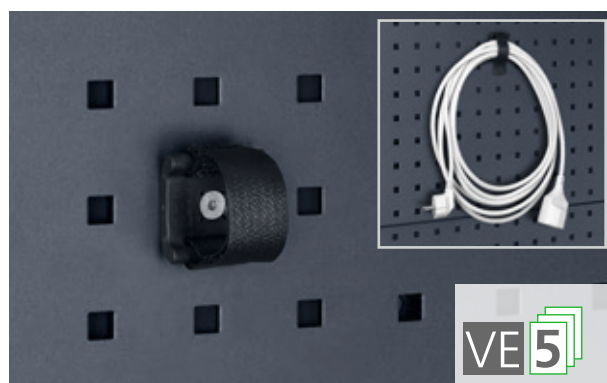

Abmessungen B x T x H mm	VE	Artikel-Nr.	Preis / VE €	Stück / Preis €
34 x 37 x 12	5	14013103.90	39,50	7,90

perfo | Halter für Lochplatten

perfo Siebenfachhalter

- mit breiter Grundplatte; 7 Halter 80 mm / Abstand 44 mm

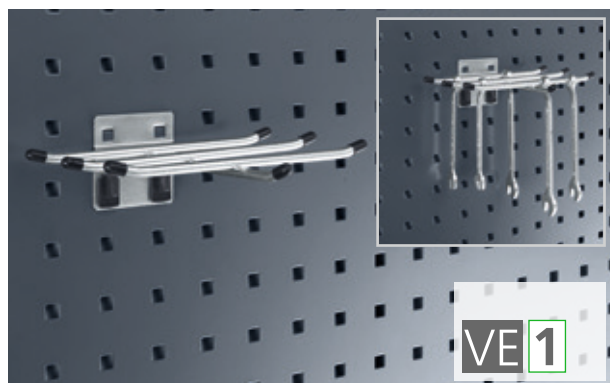

Abmessungen B x T x H x Ø mm	VE	Artikel-Nr.	Preis / VE €
170 x 150 x 6	1	14006002	13,90

perfo Schlüsselhalter

- 8 Aufnahmen

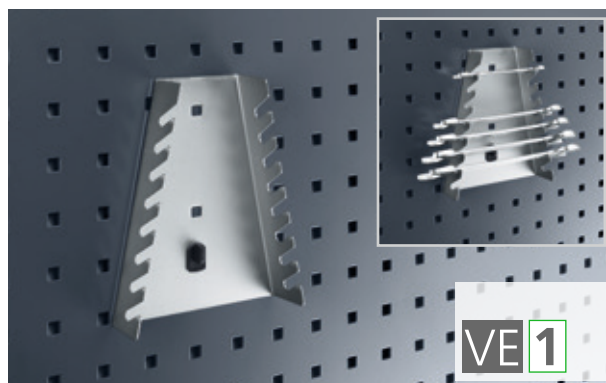

Abmessungen B x T x Ø mm	VE	Artikel-Nr.	Preis / VE €
75-145 x 40 x 180	1	14017002	11,10

perfo Schraubendreherhalter

- 7 Aufnahmen

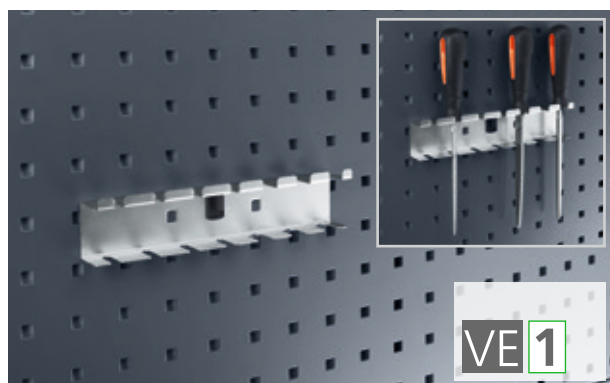

Abmessungen B x Ø mm	VE	Artikel-Nr.	Preis / VE €
225 x 7 (4 x Ø7 / 3 x Ø13)	1	14019007	10,10

perfo Sägenhalter

- 3 Aufnahmen

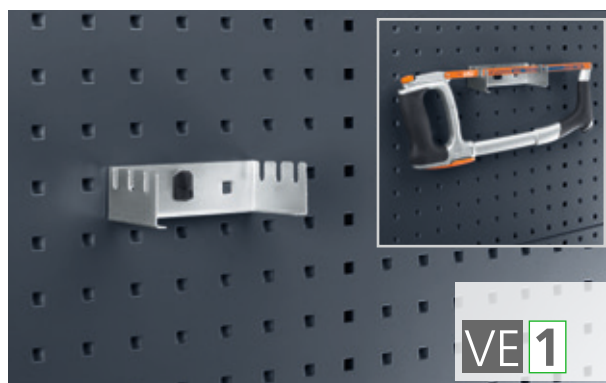

Abmessungen B x T x H mm	VE	Artikel-Nr.	Preis / VE €
125 x 70 x 38	1	14019003	9,10

perfo | Halter für Lochplatten

perfo flexible Werkzeugklemme

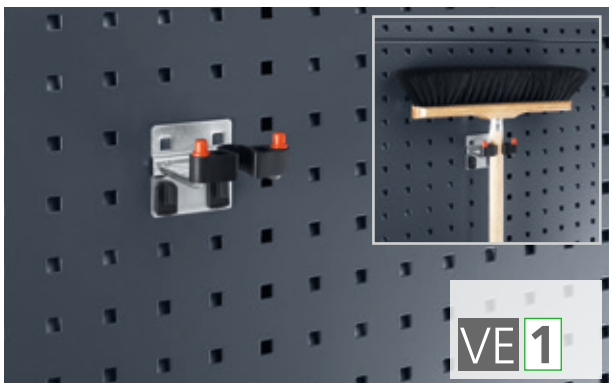

Abmessungen B x T x Ø mm	VE	Artikel-Nr.	Preis / VE €
60 x 60 x (15-25)	1	12626025	10,10
60 x 60 x (25-40)	1	12626026	11,10

perfo Steckschlüsselhalter

■ für Einsätze 1/2"

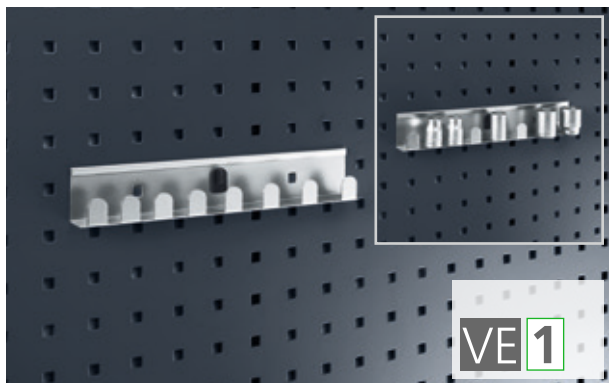

Abmessungen B mm-/Aufnahmen	VE	Artikel-Nr.	Preis / VE €
270 / 8	1	14018004	10,10



perfo | Halter für Lochplatten

perfo Werkzeugblock

- Kunststoffblock zum Selbstbohren



Abmessungen Breite mm	VE	Artikel-Nr.	Preis / VE €
115	1	14021017	50,50
450	1	14021040	75,50

perfo Bohrerhalter / Inbushalter

- 13 Aufnahmen / 10 Aufnahmen

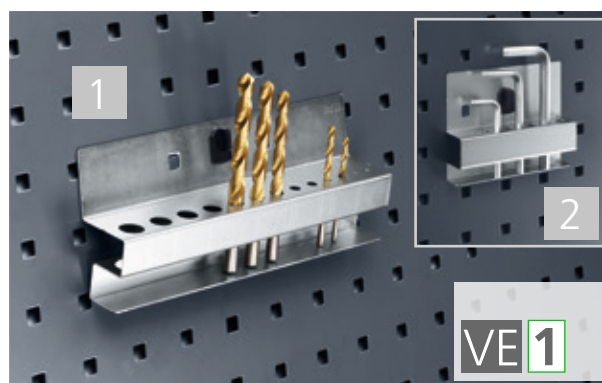

Nr.	Abmessungen B mm/Aufnahmen (Ø mm)	VE	Artikel-Nr.	Preis / VE €
1	225 / 13 (2-15)	1	14020036	17,20
2	115 / 10 (2-12)	1	14020002	9,10

perfo Haltedorn für Lochplatten

- Dorn Ø 16 mm
- Farbe: lichtgrau (RAL 7035)

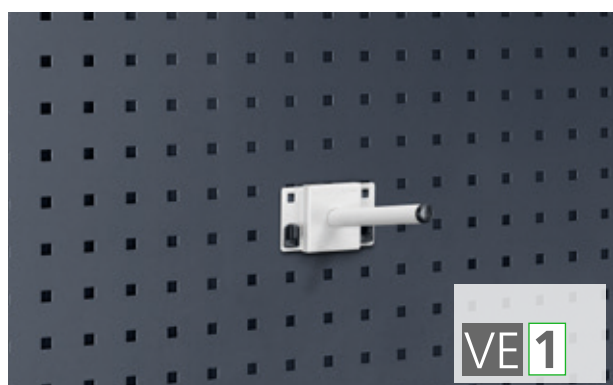

Abmessungen T mm	VE	Artikel-Nr.	Preis / VE €
150	1	14022049.16	7,90
200	1	14022050.16	8,90
300	1	14022051.16	9,90

perfo Tablet-Halter

- für Tablets von 7-10 Zoll
- inkl. perfo Monitorhalter kurz



Abmessungen B x T x H mm	Artikel-Nr.	Preis €
153 x 92 x 175-320	14022048	142,00

perfo | Halter für Lochplatten

TiltBox

- zur Montage an perfo Lochplatten und bott vario Seitenteil
- inkl. 1 Trennwand, Belastbarkeit bis 4 kg

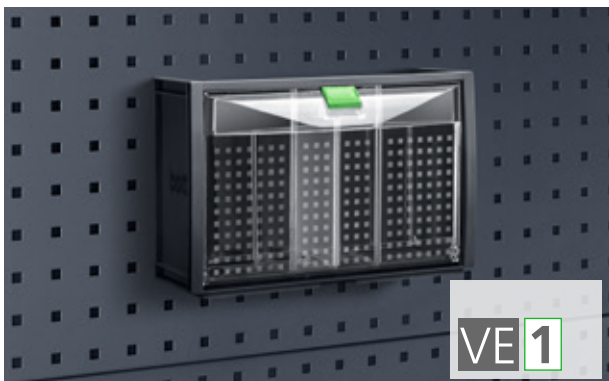

Abmessungen B x T x H mm	VE	Artikel-Nr.	Preis / VE €
304 x 147 x 196	1	14014060.19V	32,90
304 x 147 x 196	8	14014063.19V	248,00
Trennwand für TiltBox			
2,5 x 106 x 171	1	14014065	2,90

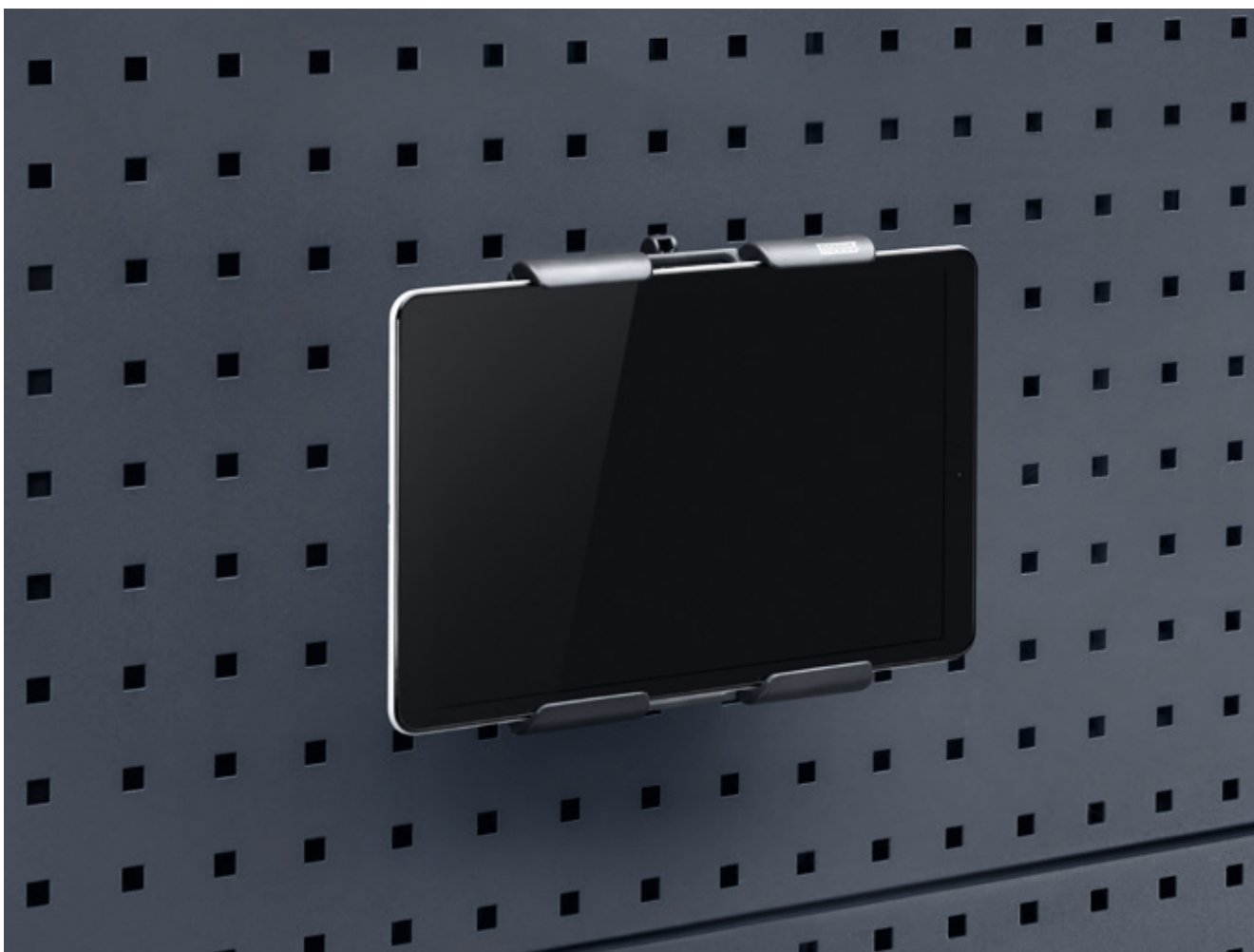

perfo | Halter für Lochplatten

perfo Halteschiene für bottBoxen

■ Farbe: lichtgrau (RAL 7035)



Abmessungen B x H mm	VE	Artikel-Nr.	Preis / VE €
100 x 75	1	14014043.16	6,70
450 x 75	1	14014044.16	12,20
900 x 75	1	14014045.16	19,30

perfo Ablageschale

■ Farbe: lichtgrau (RAL 7035)



Abmessungen B x T x H mm	VE	Artikel-Nr.	Preis / VE €
450 x 170 x 105/30	1	14014034.16	23,30
900 x 170 x 105/30	1	14014006.16	37,60
450 x 250 x 105/30	1	14014031.16	30,50
900 x 250 x 105/30	1	14014007.16	39,60

perfo Ablagebox

■ Farbe: lichtgrau (RAL 7035)



Abmessungen B x T x H mm	VE	Artikel-Nr.	Preis / VE €
225 x 175 x 65	1	14014037.16	18,30
440 x 175 x 65	1	14014038.16	22,30

perfo Ablageschale S

■ Farbe: lichtgrau (RAL 7035)



Abmessungen B x T x H mm	VE	Artikel-Nr.	Preis / VE €
154 x 89 x 39	1	14008066.16	14,90
154 x 164 x 39	1	14008065.16	15,90
Kleinteilekästen passend für Ablageschale S			
75 x 75 x 27	10	13003197	14,50

perfo | Halter für Lochplatten

perfo Zurrgurt mit Kunststoffhaken

- mit Klemmschloss
- Farbe: anthrazitgrau (RAL 7016)



Abmessungen B x H mm	VE	Artikel-Nr.	Preis / VE €
2500 x 25	1	62626043.19V	19,50

perfo Gummispannset

- variabel ablängbar, zum Befestigen von Teilen an der Lochplatte



Abmessungen B x T x H mm	VE	Artikel-Nr.	Preis / VE €
2000 x 10 x 30	1	63003045.90V	37,90



perfo | Halter für Lochplatten

perfo Schrägablage DIN A3

- Farbe: lichtgrau (RAL 7035)



Abmessungen B x T mm	VE	Artikel-Nr.	Preis / VE €
450 x 360	1	14014008.16	36,60

perfo Prospekthalter DIN A4

- Farbe: lichtgrau (RAL 7035)



Abmessungen B x T x H mm	VE	Artikel-Nr.	Preis / VE €
220 x 20 x 300	1	14014009.16	17,20

perfo Einstecktasche

- mit Klarsichtabdeckung, für DIN A4 und A3 Formate



Abmessungen B x T x H mm	DIN Format	VE	Artikel-Nr.	Preis / VE €
215 x 4 x 300	A4 hoch	1	14014024.16	22,30
300 x 4 x 215	A4 quer	1	14014025.16	22,30
300 x 4 x 423	A3 hoch	1	14014026.16	28,40
423 x 4 x 300	A3 quer	1	14014027.16	29,40

perfo Präsentationsschiene

- zum Aufhängen von Zeichnungen, Dokumenten usw.

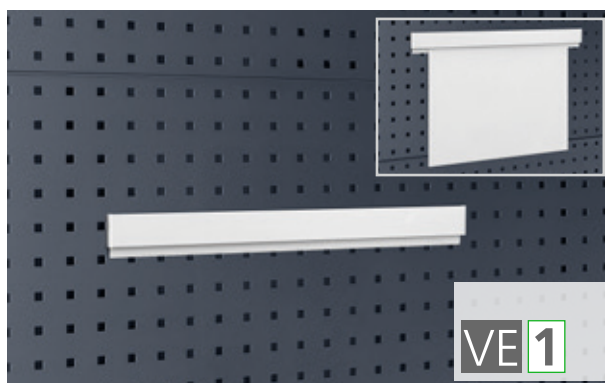

Abmessungen B x T x H mm	VE	Artikel-Nr.	Preis / VE €
500 x 10 x 50	1	14022042	34,50
1000 x 10 x 50	1	14022043	61,00

perfo | Halter für Lochplatten

perfo Drahtkorb

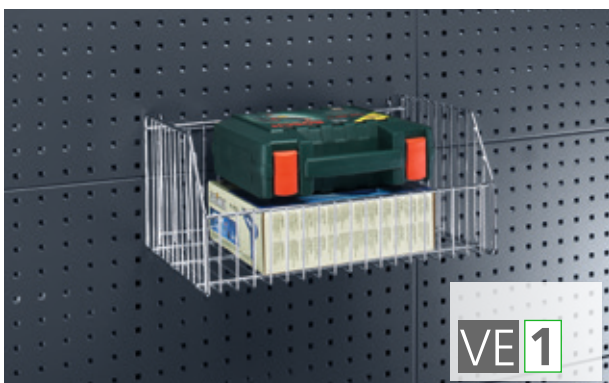

Abmessungen B x T x H mm	VE	Artikel-Nr.	Preis / VE €
470 x 300 x 220	1	02508001	66,50
470 x 400 x 220	1	02508002	71,50

perfo Klarsichtmagazine

■ mit Halterungspaar / Ausführung mit Fahrsicherungsbügel



Abmessungen B x T x H mm	Anzahl Fächer	VE	Artikel-Nr.	Preis / VE €
600 x 68 x 78	9	1	02513016.19	27,40
600 x 96 x 112	6	1	02513017.19	35,50
600 x 142 x 168	5	1	02513018.19	53,00
Ausführung mit Fahrsicherungsbügel:				
600 x 68 x 78	9	1	02513006.19	36,60
600 x 96 x 112	6	1	02513007.19	44,70
600 x 142 x 168	5	1	02513008.19	61,00

perfo Dokumentenhalter

- leichter Einsteckhalter aus Kunststoff im DIN A4 Querformat
- inkl. Beschriftungsclip zur Farbcodierung, Befestigungsmaterial

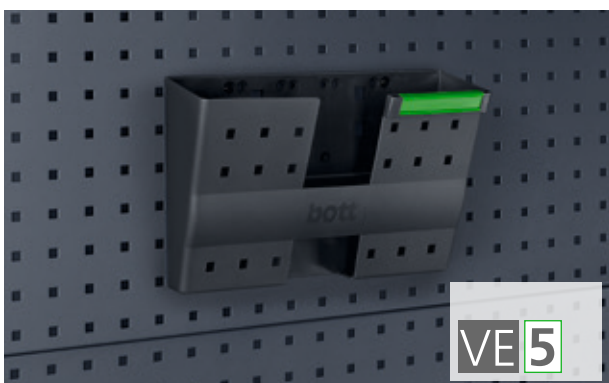

Abmessungen B x T x H mm	DIN Format	VE	Artikel-Nr.	Preis / VE €	Stück- preis €
340 x 100 x 213	A4 quer	5	14014029.19	64,50	12,90



perfo | Halter für Lochplatten

perfo Müllbeutelhalter 60 - 120 Liter

- für handelsübliche 60 - 120 l Müllbeutel
- Farbe: lichtgrau (RAL 7035)



Abmessungen B x T x H mm	VE	Artikel-Nr.	Preis / VE €
345 x 340 x 175	1	14022036.16V	69,50

perfo Müllbeutelhalter 1 - 16 Liter

- aus eloxiertem Aluminium
- inkl. 1 Rolle Müllbeutel 16 l (50 Stück)



Abmessungen B x T x H mm	Ausführung	VE	Artikel-Nr.	Preis / VE €
187 x 103 x 275	Abfallbehälter	1	63003105.97	39,90
-	Müllbeutel	2	63003106	8,90

perfo Müllbeutelhalter - Stützboden

- zur Unterstützung schwerer Abfallbeutel, Tragkraft 10 kg
- Farbe: lichtgrau (RAL 7035)

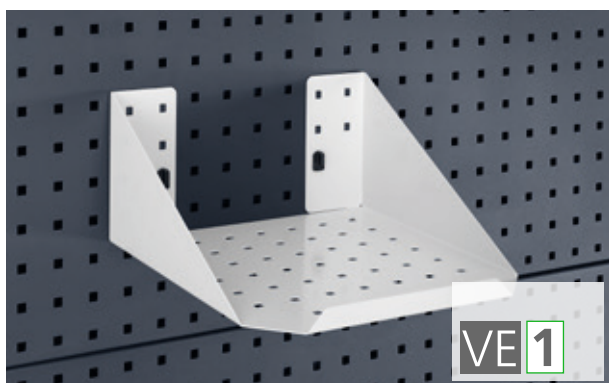

Abmessungen B x T x H mm	VE	Artikel-Nr.	Preis / VE €
310 x 310 x 150	1	14022037.16V	38,60

perfo Schleifpapierrollenhalter

- max. Rollendurchmesser 260 mm
- Achsdurchmesser 15 mm

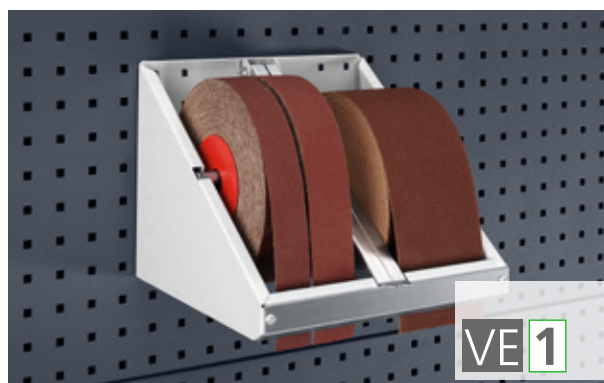

Abmessungen B x T x H mm	max. Rollenbreite mm	Artikel-Nr.	Preis / VE €
310 x 300 x 250	120	14022040.16V	77,50

perfo | Halter für Lochplatten

perfo Papierrollenhalter mit Abreißkante

- für Papierrollen Ø bis 220 mm
- gezahnte Abreißkante für Papier ohne Perforation

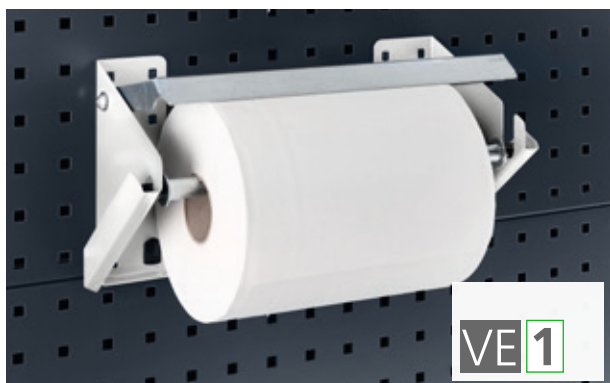

Abmessungen B x T x H mm	max. Rollenbreite mm	Artikel-Nr.	Preis / VE €
360 x 145 x 190	300	14022038.16V	60,00
750 x 145 x 190	700	14022039.16V	71,50

perfo Papierrollenhalter

- für Papierrollen max. 380 mm breit, Ø bis 390 mm inkl. 1 Papierrolle
- freilaufend und mit Bremsfunktion, lichtgrau (RAL 7035)



Abmessungen B x T x H mm	VE	Artikel-Nr.	Preis / VE €
424 x 231 x 226	1	14022045.16	38,90
Papierrolle	12	63003074.90V	47,40

perfo Klebebandabroller

- für Klebe- und Paketbänder bis max. 50 mm Breite
- mit gehärteter und geschliffener Klinge



Bezeichnung	Abmessungen B x T x H mm	Artikel-Nr.	Preis / VE €
perfo Abroller	82 x 181 x 140	14022052.19	48,80
Ersatzklingen VE 5	54 x 0,4 x 25	14022053	30,70

perfo Papierrollenhalter selbst sichernd

- für Papierrollen max. 260 mm breit, Ø 280 mm
- inklusive 1 Papierrolle



Abmessungen B x T x H mm	VE	Artikel-Nr.	Preis / VE €
315 x 185 x 180	1	63003058.19V	33,90
Papierrolle	12	63003074.90V	47,40

perfo | Halter für Lochplatten

perfo Kabelhalter

- inkl. Gurt

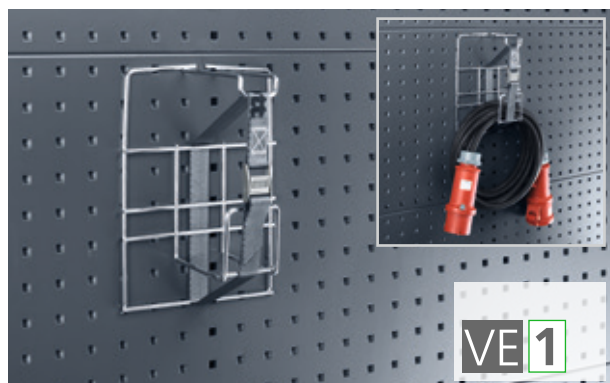

VE 1

Abmessungen B x T x H mm	VE	Artikel-Nr.	Preis / VE €
195 x 130 x 300	1	14022003	35,50

perfo Schlauchhalter

- zur Aufbewahrung von Schläuchen und Kabeln
- aus Aluminium-Druckguss



VE 1

Abmessungen B x T mm	VE	Artikel-Nr.	Preis / VE €
190 x 70	1	14050001	20,90
250 x 100	1	14050002	32,90
350 x 140	1	14050003	47,90
420 x 190	1	14050004	69,90

perfo Rundhalter schräg

- für Kartuschen bis max. Ø 50 mm
- Farbe: lichtgrau (.16V) oder anthrazitgrau (.19V)

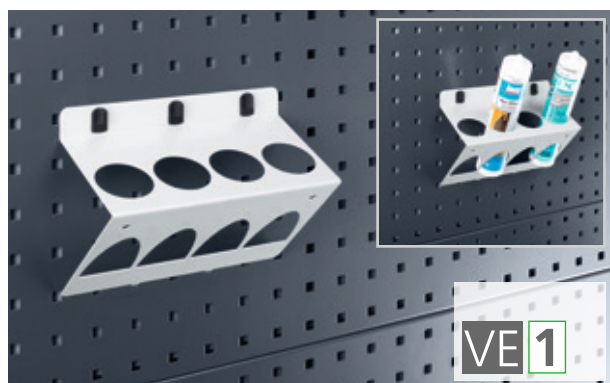

VE 1

Abmessungen B mm / Aufnahmen	VE	Artikel-Nr.	Preis / VE €
225 / 4	1	14021054.16V	18,30
225 / 4	1	14021054.19V	18,30

perfo Rundhalter schräg

- für Dosen bis max. Ø 68 mm
- Farbe: lichtgrau (.16V) oder anthrazitgrau (.19V)



VE 1

Abmessungen B mm / Aufnahmen	VE	Artikel-Nr.	Preis / VE €
225 / 3	1	14021055.16V	16,20
225 / 3	1	14021055.19V	16,20

perfo | Halter für Lochplatten

perfo Rundhalter

- Stahlblech pulverbeschichtet, anthrazitgrau RAL 7016
- mit 2 Aufnahmen, max. Ø 70 mm

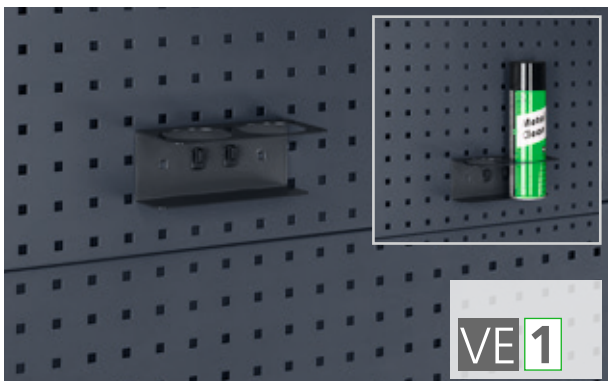

Abmessungen B x T x H mm	VE	Artikel-Nr.	Preis / VE €
175 x 86,5 x 70	1	14021053.19V	14,20

perfo Rundhalter

- mit 2 Aufnahmen, max. Ø 80 mm
- Material: Kunststoff



Abmessungen B x T x H mm	VE	Artikel-Nr.	Preis / VE €
215 x 110 x 115	1	14021056.10V	22,30

perfo Adapter für Schlitzplatten

- zur Verwendung aller Halter für perfo Lochplatten an perfo Platten mit Schlitzprägungen, lichtgrau (RAL 7035)

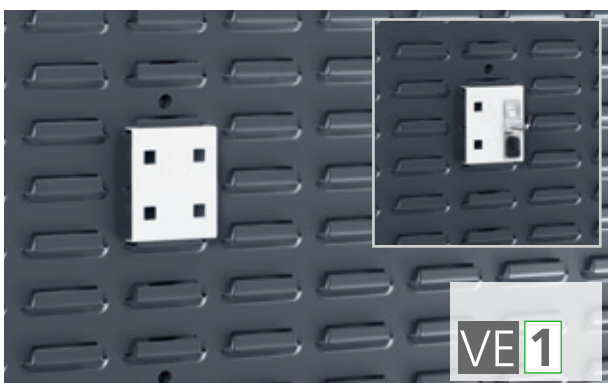

Abmessungen Länge mm	VE	Artikel-Nr.	Preis / VE €
65	1	14005025.16	6,10

perfo Haltedorn für Schlitzplatten

- Dorn Ø 16 mm
- Farbe: lichtgrau (RAL 7035)

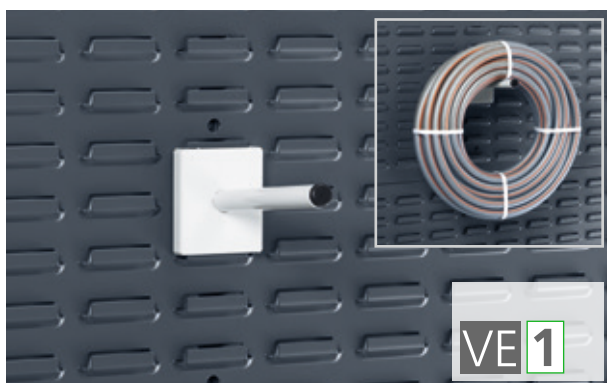

für Schlitzplatten			
Abmessungen T mm	VE	Artikel-Nr.	Preis / VE €
150	1	14022024.16	8,10
200	1	14022022.16	9,10
300	1	14022025.16	10,10

perfo Seifenspender

- aus Kunststoff, inklusive 1 Liter Flüssigseife



Abmessungen B x T x H mm	VE	Artikel-Nr.	Preis / VE €
100 x 115 x 275	1	02509004	91,50
1 Liter Flüssigseife	6	89905002	70,50

perfo Tuchspender

- aus Kunststoff, inklusive 1 Papierrolle



Abmessungen B x T x H mm	VE	Artikel-Nr.	Preis / VE €
185 x 170 x 340	1	02509003	91,50
Papierrolle	12	89905001	84,00

perfo Wasserspendeset

- 10 Liter Fassungsvermögen
- Auslaufhahn unten am Kanister
- mit Aluminiumkonsole und Befestigungsgurt



Abmessungen B x T x H mm	VE	Artikel-Nr.	Preis / VE €
370 x 185 x 375	1	63003059.19V	79,50

Handwaschgerät 12V

- max. Wassertemperatur 60 °C
- mit Überhitzungsschutz
- inkl. Kabelsatz, Kanister mit Ringgurt und Befestigungsmaterial



Abmessungen B x T x H mm	VE	Artikel-Nr.	Preis / VE €
300 x 230 x 525	1	50202002	554,00

Scrubs-Box

- im handlichen Spender



Inhalt	VE	Artikel-Nr.	Preis / VE €
Halter mit 30-Tücher-Box	1	89905005	35,50
Halter einzeln für 30-Tücher-Box	1	14022006	21,30
30-Tücher-Box	1	89905003	17,20
30-Tücher-Box	6	89905004	91,20
Halter mt 72-Tücher-Box	1	89905008	48,80
Halter einzeln für 72-Tücher-Box	1	14022008	23,30
72-Tücher-Box	1	89905007	25,40
72-Tücher-Box	6	89905009	139,80

Scrubs-Einzeltücher

Hochwirksame Reinigungslösung für schwere Fette, Schmiere, Kleber, Öl, Teer, Asphalt, Tinte, Wachs, Kohlenstoff, Grasflecken, Harz usw.



Scrubs Reinigungstücher wirken antibakteriell, sind frei von Schadstoffen, nicht giftig, nicht reizend, mit pflegenden Substanzen, die der Austrocknung der Haut entgegenwirken und sie brennen nicht auf verletzter Haut.

Inhalt	VE	Artikel-Nr.	Preis / VE €
Einzeltücher	50	89905026	30,50
Einzeltücher	200	89905014	101,00



mit perfo Schlitzplatten und bottBoxen

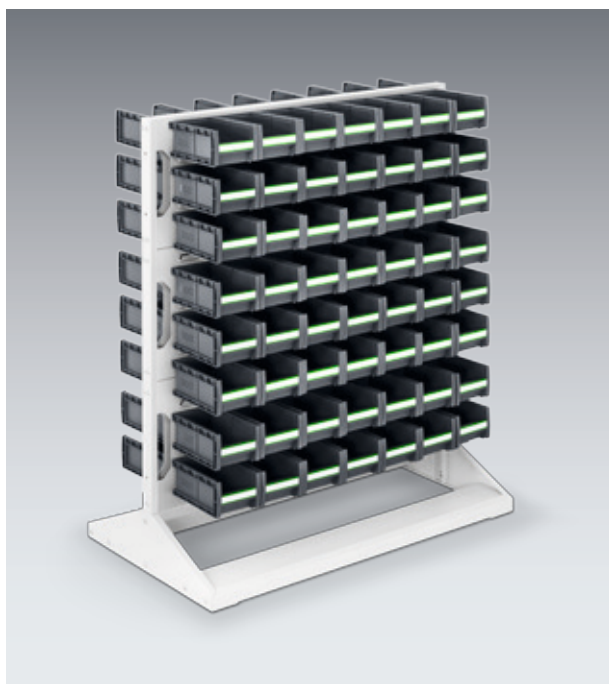

Ausführung	Abmessungen B x T x H mm	Artikel-Nr.	Preis €
unbestückt	1000 x 550 x 1125	16917120.16V	376,00
mit bottBoxen	1000 x 550 x 1125	16917350.16V	671,00
Beschriftungsstreifen		43020001	14,90

Inhalt	
112-teilig	
	Sortiment
112	bottBox M2 (130 x 198 x 90)

Info weitere Informationen zu den bottBoxen finden Sie ab S. 168

mit perfo Schlitzplatten und bottBoxen

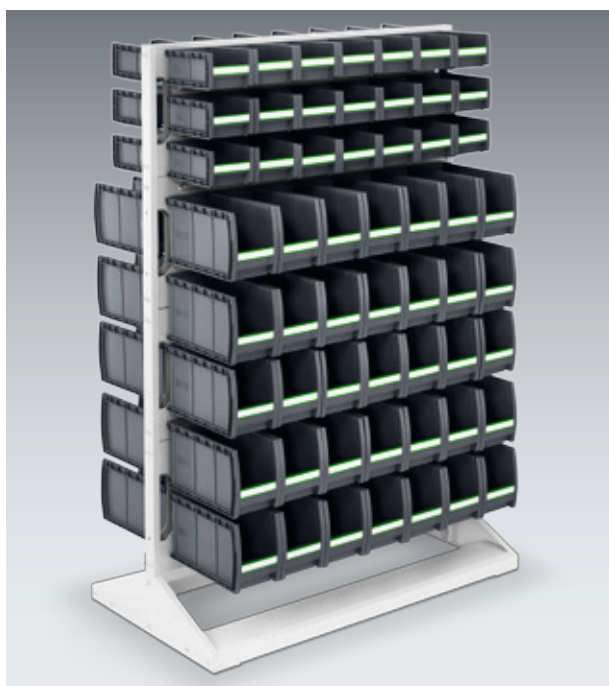

Ausführung	Abmessungen B x T x H mm	Artikel-Nr.	Preis €
unbestückt	1000 x 550 x 1450	16917121.16V	467,00
mit bottBoxen	1000 x 550 x 1450	16917360.16V	986,00
Beschriftungsstreifen		43020001	14,90

Inhalt	
112-teilig	
	Sortiment
42	bottBox M2 (130 x 298 x 90 mm)
70	bottBox M3 (130 x 298 x 165 mm)

Info weitere Informationen zu den bottBoxen finden Sie ab S. 168

mit perfo Schlitzplatten und bottBoxen

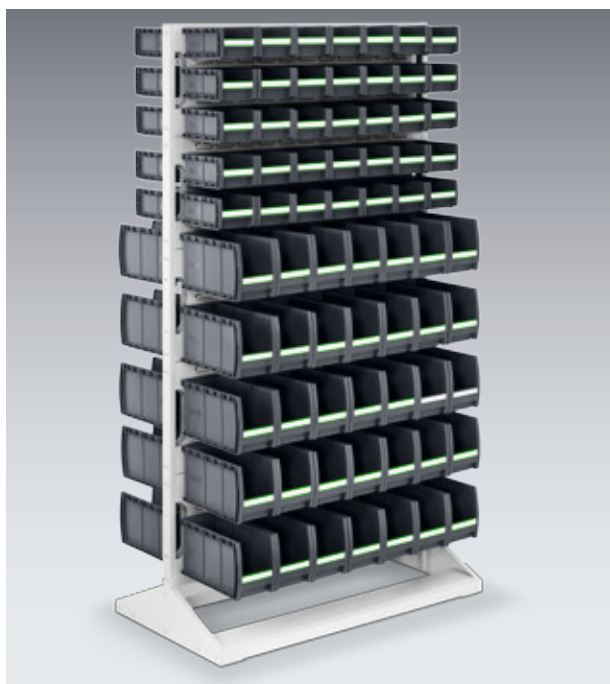

Ausführung	Abmessungen B x T x H mm	Artikel-Nr.	Preis €
unbestückt	1000 x 550 x 1775	16917122.16V	559,00
mit bottBoxen	1000 x 550 x 1775	16917370.16V	1.129,00
Beschriftungsstreifen		43020001	14,90

Inhalt	
140-teilig	
Sortiment	
70	bottBox M2 (130 x 298 x 90 mm)
70	bottBox M3 (130 x 298 x 165 mm)

Info weitere Informationen zu den bottBoxen finden Sie ab S. 168

fahrbar mit perfo Schlitzplatten und bottBoxen



Ausführung	Abmessungen B x T x H mm	Artikel-Nr.	Preis €
unbestückt	1000 x 550 x 1250	16917170.16V	484,00
mit bottBoxen	1000 x 550 x 1250	16917390.16V	819,00
Beschriftungsstreifen		43020001	14,90

Inhalt	
84-teilig	
Sortiment	
42	bottBox M2 (130 x 198 x 90 mm)
42	bottBox M3 (130 x 298 x 165 mm)
2	Bockrollen
2	Lenkrollen mit Feststellern

Info weitere Informationen zu den bottBoxen finden Sie ab S. 168

mit perfo Lochplatten und Hakensortiment



Ausführung	Abmessungen B x T x H mm	Artikel-Nr.	Preis €
unbestückt	1000 x 550 x 1775	16917102.**V	467,00
bestückt mit 80 Haken	1000 x 550 x 1775	16917202.**V	606,00

Inhalt			
80-teilig			
Sortiment			
10	perfo Lochplatten	5	Werkzeugklemmen Ø 6 mm
5	Haken T 25 mm	5	Werkzeugklemmen Ø 10 mm
5	Haken T 50 mm	5	Werkzeugklemmen Ø 13 mm
5	Haken T 100 mm	5	Werkzeugklemmen Ø 19 mm
5	Doppelhaken T 25 mm	5	Werkzeugklemmen Ø 25 mm
5	Doppelhaken T 50 mm	1	Schraubenschlüsselhalter
5	Doppelhaken T 75 mm	1	Sägenhalter
5	Doppelhaken T 100 mm	1	Schraubendreherhalter
5	Doppelhaken T 150 mm	1	Inbusschlüsselhalter
5	U-Halter 60 x 20 mm	1	Bohrerhalter
5	U-Halter 40 x 75 mm	1	Montageschlüssel

mit perfo Lochplatten und Hakensortiment

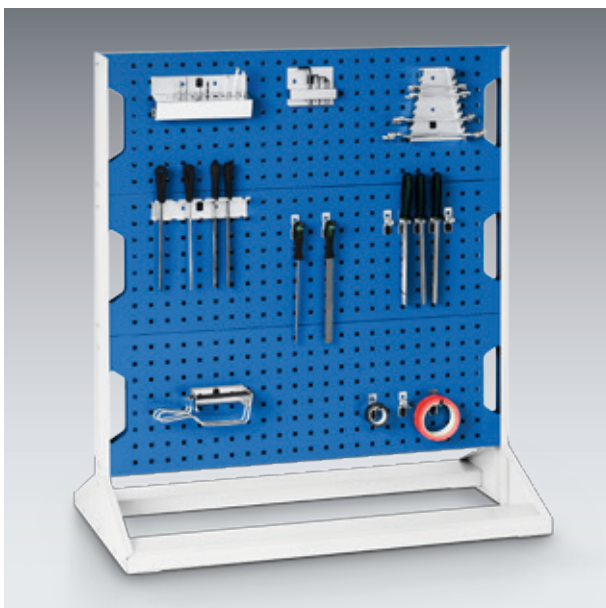

Ausführung	Abmessungen B x T x H mm	Artikel-Nr.	Preis €
unbestückt	1000 x 550 x 1125	16917100.**V	314,00
bestückt mit 40 Haken	1000 x 550 x 1125	16917200.**V	386,00

Inhalt			
40-teilig			
Sortiment			
10	Haken		
10	Doppelhaken		
5	U-Halter		
10	Werkzeugklemme		
1	Schraubenschlüsselhalter		
1	Sägenhalter		
1	Schraubendreherhalter		
1	Inbusschlüsselhalter		
1	Bohrerhalter		
1	Montageschlüssel		



perfo Platten: Genaue Infos Seite 205

.11	.16	.24	.19
RAL 5010 – enzianblau	RAL 7035 – lichtgrau	RAL 3004 – purpurrot	RAL 7016 – anthrazitgrau

mit perfo Lochplatten und Hakensortiment



Ausführung	Abmessungen B x T x H mm	Artikel-Nr.	Preis €
unbestückt	1000 x 550 x 1450	16917101.**V	366,00
bestückt mit 60 Haken	1000 x 550 x 1450	16917201.**V	477,00

Inhalt	
60-teilig	
Sortiment	
10	Haken
20	Doppelhaken
5	U-Halter
20	Werkzeugklemmen
1	Schraubenschlüsselhalter
1	Sägenhalter
1	Schraubendreherhalter
1	Inbusschlüsselhalter
1	Bohrerhalter
1	Montageschlüssel

fahrbar mit perfo Lochplatten und Hakensortiment

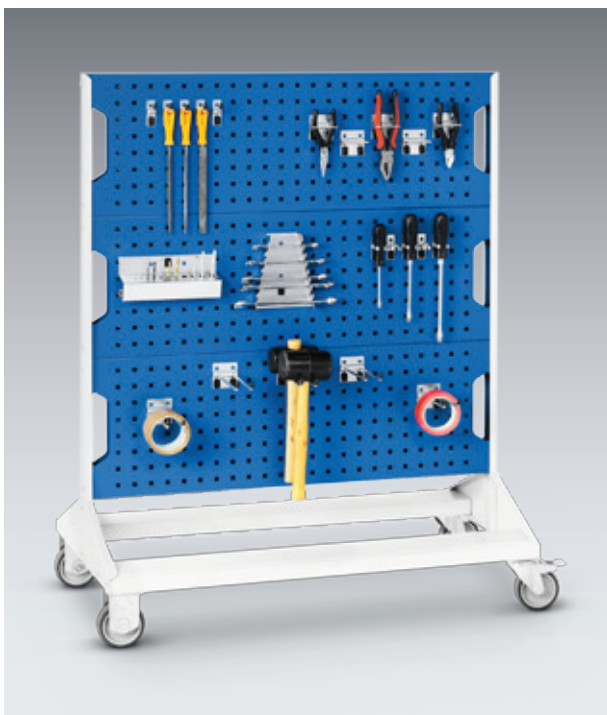

Ausführung	Abmessungen B x T x H mm	Artikel-Nr.	Preis €
unbestückt	1000 x 550 x 1250	16917160.**V	415,00
bestückt mit 40 Haken	1000 x 550 x 1250	16917260.**V	498,00

Inhalt	
40-teilig	
Sortiment	
10	Haken
10	Doppelhaken
5	U-Halter
10	Werkzeugklemmen
1	Schraubenschlüsselhalter
1	Sägenhalter
1	Schraubendreherhalter
1	Inbusschlüsselhalter
1	Bohrerhalter
1	Montageschlüssel
2	Bockrollen
2	Lenkrollen mit Feststellern

perfo | Rack plus mobil

mit perfo Schlitzplatten und bottBoxen



- 2 Lenkrollen mit Feststellern und 2 Bockrollen
- 1 Schiebegriff
- 6 perfo Schlitzplatten, senkrecht oder geneigt montierbar
- Farbe des Grundgestells: lichtgrau (RAL 7035)

Info weitere Informationen zu den bottBoxen finden Sie ab S. 168

Abmessungen B x T x H mm	Anzahl bottBox	Artikel-Nr.	Preis €
1000 x 650 x 1600	98 x M3	14026043.16	1.019,00
1000 x 650 x 1600	unbestückt	14026028.16	721,00
Beschriftungsstreifen für bottBoxen		43020001	14,90

mit perfo Schlitzplatten, bottBoxen und Euroboxen



- 2 Lenkrollen mit Feststellern und 2 Bockrollen
- 1 Schiebegriff
- 4 perfo Schlitzplatten, senkrecht oder geneigt montierbar
- Bodenwanne als zusätzlicher Stauraum für Werkzeugkoffer oder Euroboxen geeignet
- Farbe des Grundgestells: lichtgrau (RAL 7035)

Info weitere Informationen zu den bottBoxen finden Sie ab S. 168

Abmessungen B x T x H mm	Anzahl Boxen	Artikel-Nr.	Preis €
1000 x 650 x 1600	70 x M3 / 2 Euroboxen	14026044.16	924,00
Beschriftungsstreifen für bottBoxen		43020001	14,90

perfo Platten: Genaue Infos Seite 205

.11	.16	.24	.19
RAL 5010 – enzianblau	RAL 7035 – lichtgrau	RAL 3004 – purpurrot	RAL 7016 – anthrazitgrau

perfo | Racks plus mobil

mit 6 perfo Lochplatten

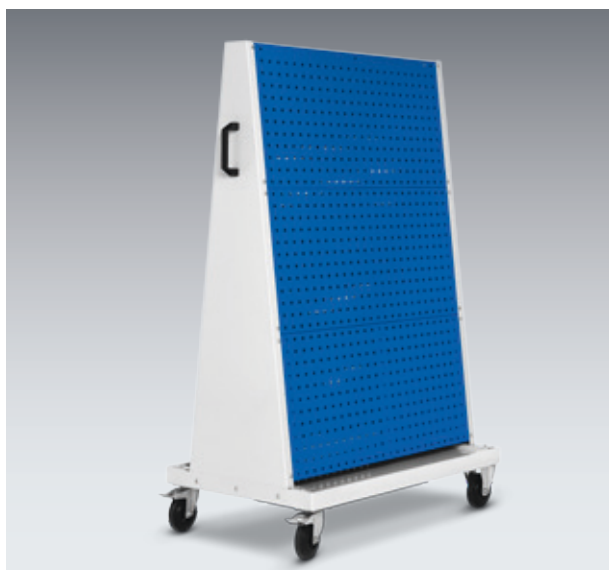

- 2 Lenkrollen mit Feststellern und 2 Bockrollen
- 1 Schiebegriff
- perfo Platten, senkrecht oder geneigt montierbar
- Farbe des Grundgestells: lichtgrau (RAL 7035)

Abmessungen
B x T x H mm

1000 x 650 x 1600

Artikel-Nr.

14026026.**

Preis
€

711,00

mit 4 perfo Lochplatten

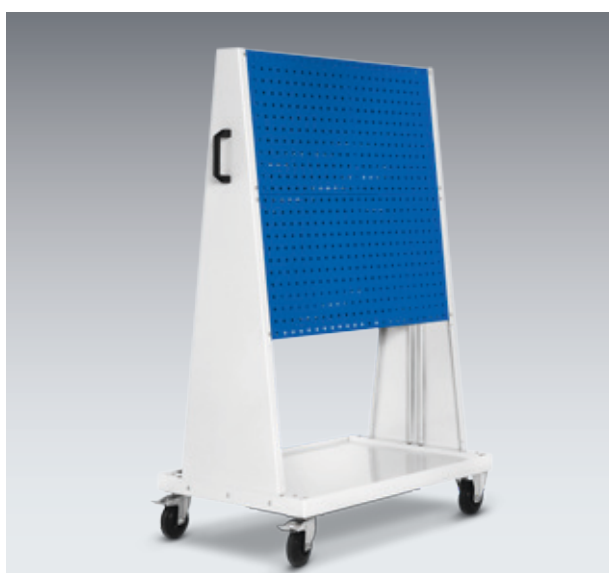

- 2 Lenkrollen mit Feststellern und 2 Bockrollen
- 1 Schiebegriff
- perfo Platten, senkrecht oder geneigt montierbar
- Bodenwanne als zusätzlicher Stauraum für Werkzeugkoffer oder Boxen geeignet
- Farbe des Grundgestells: lichtgrau (RAL 7035)

Abmessungen
B x T x H mm

1000 x 650 x 1600

Artikel-Nr.

14026025.**

Preis
€

619,00

perfo Platten: Genaue Infos Seite 205

.11	.16	.24	.19
RAL 5010 – enzianblau	RAL 7035 – lichtgrau	RAL 3004 – purpurrot	RAL 7016 – anthrazitgrau

perfo | Zubehör Rack plus mobil

Gummimatte für Bodenwanne



- passend für Bodenwanne von perfo Rack plus mobil

Abmessungen B x T mm	Artikel-Nr.	Preis €
1000 x 650	11301169	17,20



perfo | Stellwände

perfo Stellwände

- perfo Stellwände, als Raumteiler oder zur Abgrenzung einzelner Arbeitsbereiche
- Bestückung der Stellwände mit max. 8 Platten, wobei wahlweise perfo Lochplatten und perfo Schlitzplatten eingesetzt werden können (max. 4 Platten je Seite)
- Montage der Platten erfolgt direkt an die Stellwandstütze
- Anfangsmodule und Erweiterungsmodule sind auch für 90°-Winkel-Aufstellungen geeignet
- sollen Aufstellungen mit variablem Winkel errichtet werden, wird zusätzlich ein Drehgelenk benötigt
- Tiefe im Fußbereich: 650 mm
- Farbe der Stellwandstütze: lichtgrau

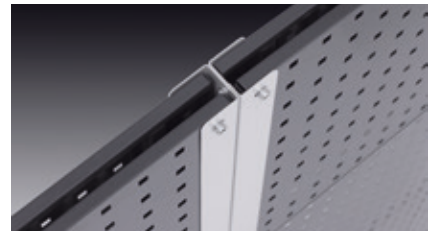
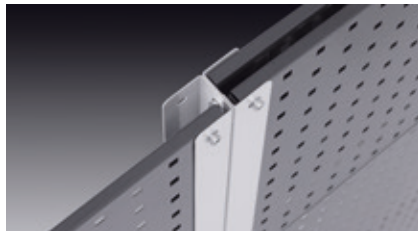
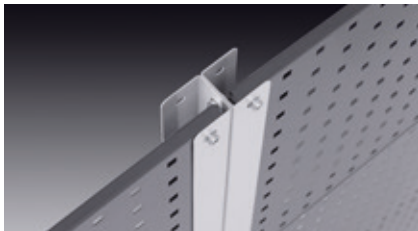
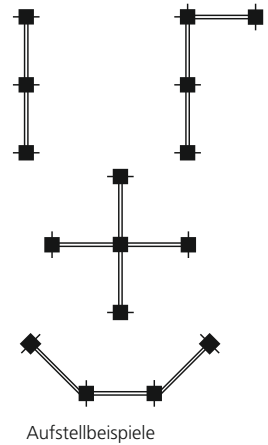

perfo Stellwände mit perfo Lochung und perfo Schlitzprägung



Abb. zeigt Bestückung: Anfangsmodul und Erweiterungsmodul mit jeweils 4 perfo Lochplatten beidseitig



Abb. zeigt Bestückung: Anfangsmodul und Erweiterungsmodul mit jeweils 4 perfo Schlitzplatten beidseitig

Einzelelemente	Abmessungen B x T x H mm	Artikel-Nr.	Preis €
Stellwandstütze (1 Paar = 2 Stück)	43 x 43 x 1845	08003189.16	17,20
Stellwandfuß (1 Paar = 2 Stück)	35 x 300 x 275	08010068.16	76,00
Drehgelenk (1 Paar = 2 Stück)	-	88501018	42,70
perfo Lochplatte	991 x 457	14025117.**	42,80
perfo Schlitzplatte	991 x 457	14025139.**	52,00

perfo Recyclingstation



- Recyclingstation zum einfachen Trennen von unterschiedlichem Müll im Betrieb
- Aufklebersatz besteht aus 7 Stück
- Farbe: lichtgrau (RAL 7035)



Ausführung	Abmessungen B x T x H mm	Artikel-Nr.	Preis €
Recyclingstation	335 x 325 x 360-815	14030198.16	96,00
Beklebung deutsch	150 x 150	81020011	10,10

bott, stellt sich vor	2-9	LZ*
Inhaltsverzeichnis, Qualität und Standards, bott stellt sich vor und bott Regional		
bott vario die Fahrzeugeinrichtung	10-257	
Vorstellung der einzelnen Bauteile	-21	
3D Planung und Crashtest	22-24	
Basisausbau	32-39	
Module	40-43	
Unterflurmodule	44-45	
bott vario Ladungssicherung	48-75	
varioCar - Einlegeböden für PKW-Kombis	48-59	5
Ladungsschott	50	5
Ladungssicherungsschienen	52-53	5
Zurrgurte und Fittings	54-61	5
Ladungssicherungsgewebe und -netze	62-63	5
Spannstangen und Halter verschiedene Ausführungen	66-67	5
Stampferhalter	69	5
Ladungssicherungskoffer	70	5
bott vario Schubladeneinteilungsmaterial	76-95	
Sortimente Kleinteileboxen	78-86	5
Sortimente Trenn- und Steckwände	87-91	5
weiteres Einteilungsmaterial	92-95	5
bott vario Zubehör	96-135	
Schwerlastauszüge	98-99	5
Mobiler Arbeitsplatz und Langguttransport	100-105	5
Gasflaschentransport / Be- und Entlüftung	106-109	5
Zubehör	110-127	5
Dachträgersysteme	128-135	5
Licht und Energie	136-155	5
bottTainer - Boxen für Pritschenfahrzeuge	156-167	
bottTainer mit Klappdeckel	159-161	12
bottTainer mit Rollladen	163	12
bottTainer Zubehör	165-167	12
Koffersysteme und Boxen für bott vario	168-201	
bottBoxen - der neue Standard	168-177	5
Euroboxen und Aluminiumboxen	178-180	5
Servicekoffer und Trageboxen aus Kunststoff	181-196	5
Servicekoffer aus Aluminium und Stahl	197-201	5
perfo Lochplattensysteme	202-245	
Loch- und Schlitzplatten, Sortimente mit Haltern und Boxen	206-211	5
Haltersortimente	212-217	5
Haken, Halter und Zubehör	218-235	5
perfo Racks und perfo Rack plus mobil	236-243	5
perfo Stellwände	244-245	5
Lieferzeiten	246	
Stichwortverzeichnis	247	

LZ*: Lieferzeiten in Arbeitstagen, abgehend ab Werk

bott | Stichwortverzeichnis

Stichwort	Katalogseite	Stichwort	Katalogseite	Stichwort	Katalogseite
ABC-Pulverlöscher	120	Kanisterfach	111	Schraubenschlüsselhalter	222
Ablagebox für Seitenteil	114	Kantenschutzpad mit Halter	51	Schraubfitting	56
Ablageboxen verschiedene Varianten	226	Kartuscheneinsatz für Schubladen	95	Schräghalter	228
Ablagewanne für Schubladen	95	Kartuschenhalter	95	Schreibplatte für Schubladen	93
Aluminium Klappleiter	122	Klarsichtmagazine	125/229	Schubladeneinteilung Fahrzeugeinrichtungen	76-95
Aluminium Rampen	123	Klappsitz	118	Scrubs-Box	235
Aluminium Zurrplatte	57	Klappstischbeschlag	110	Siebenfachhalter	222
Aluminiumboxen	179	Klebebandabroller	231	Seifenspender	126/234
Antirutschmatte für Langgutwannen	104	Kleiderhaken	112	Servicekoffer varioCase	197-201
Arbeitsscheinwerfer mit Magnetfuß	144	Kleiderstange	112	Servicekoffer varioSort	194-196
Arbeitsscheinwerfer LED	144	Kleinteileboxen	78-86	Servicekoffer varioSafe	168-191
Aufklappbare Arbeitsplatte	100	Klemmhalter	218	Servicekoffer varioStore	192-193
Aufklappbare Schwerlastarbeitsplatte	102	Klemmschloßgurt mit Kunststoffhaken	227	Sortimente Kleinteileboxen vario	78-86
Ausziehbare Arbeitsplatte	100	Kletthalter	221	Spannstangen	66
Auszug mit Schraubstock	102	Koffersysteme varioCase	197-201	Spannstangenhalter	66
Batterie zu Batterielader	152	Koffersysteme varioSafe	168-191	Spanneinheit	71
Basisausbau	32-39	Koffersysteme varioSort	194-196	Spannverschluss	68
Be- und Entlüftungselemente	108-109	Koffersysteme varioStore	192-193	Stamperhalter	69
Beschriftungsset Kleinteileboxen	86	Ladeboden mit Vollauszug	98-99	Steckdose 12 V	149
Boardnetzverteiler	148	Ladegerät mit 7-Ladestufen	153	Steckschlüsselhalter	223
Bohrerhalter	224	Ladungsschott	50	Stützfuß mit Spannverschluss	100
bottBox Beschriftungsstreifen	176	Ladungssicherungsmatte mit Halter	51	Stellwände	244-245
bottBox Farbclip	177	Ladungssicherungsgewebe	62	Radkastenverkleidung	118
bottBox Klappdeckel	176	Ladungssicherungsgewebe für Pritschenfahrzeuge	167	Tablet-Halter	224
bottBox Sortimente	174	Ladungssicherungsnetze	62	TiltBox	115/225
bottBox mit Sichtfenster	175	Ladungssicherungskoffer	70	Transportwagen und Halter	113
bottBox ohne Sichtfenster	175	Ladungssicherungspad	51	Trenn- und Steckwand Fahrzeugeinrichtungen	87-91
bottBox Sichtfenster	176	Ladungssicherungsschiene	52-54	Trenn- und Steckwände für bottBox	176
bottBox Trenn- und Steckwände	176	Langgutwanne	104	Trennwände für Klappenboden	92
bott Pritschenstaufach	168	Langteile-Rohrhalter	64	Trennwände für Wannen	92
bottTainer - Boxen für Pritschenfahrzeuge	156-167	Lastöse	58	Tuchspender	126/224
bott vario CarOffice	117	LED Akku Handlampe	144	Universalhalter für Helme	122
bott vario Module	40-43	LED Arbeitsleuchte 12/24/230 V	144	U-Halter	219
bott Verbinder	57	LED Arbeitsleuchte Ex geschützt	145	Unterflurmodule	44-45
Boxenwannen für Fahrzeugwand	65	LED Arbeitscheinwerfer 12/24 V	145	varioCase Aluminiumkoffer	197-201
Bügelhaken	219	LED Frontblitzer	143	vario Modulpakete	40-43
CarOffice	116-117	LED Stableuchte 12 V	140-141	varioSafe Tragebox	168-191
Dachträger und Zubehör	128-135	LED Stripes 12 V	138	varioCar	48-49
Doppelhaken	218	LED Umfeldleuchte	142	Verstellbare Spannstangen	67
Dokumentenhalter	114/229	Leiterhalter 3-teilig.	64	Wandkonsole für Klappsitz	118
Drahtkorb	229	Lichtwarnbalken	143	Wandkonsole für Langgutwanne	105
Drehsteller für Schraubstock	100	Magnethalter	221	Wasserspender	127
Düsenersatz für Schubladen	95	Müllbeutelhalter	126/230	Wasserwaagenhalter	116
Einlegeboden varioCar	48	Ordnerfach	111	Wechselrichter 12/230 V	150-152
Einsätze für Schubladen	95	Pallettenstop	66	Werkzeugblock	224
Einsteckhalterung	110	Papierrollenhalter	126/231	Werkzeugklemme	220
Einsteckhalter für Pylonen	121	perfo Adapter	233	Wertschutzschrank	112
Energieleiste	146	perfo Haltedorn	233	Zangenhalter	220
Energieleiste mit Außeneinspeisung	147	perfo Haltesortimente	212-217	Zubehör perfo Mobile	243
Entlüftungselement Dach	108-109	perfo Klarsichtmagazin	229	Zurrgurt mit Anschraubplatte	60
Euroboxen	178	perfo Lochplatte für Fahrzeugtrennwand	124	Zurrgurte mit breitem Gurtband	59
Faltwanne	121	perfo Lochplatten	210	Zurrgurt mit Haken	125
Feuerlöscher	120	perfo Platten mit Haltesortiment	206	Zurrgurt mit Fitting	54-55
Fitting einzeln	56	perfo Racks	236-241	Zurrgurte mit Karabinerhaken	59
Flexible Werkzeugklemme	223	perfo Schienen	211	Zurrgurttasche	70
Gasflaschenhalter/Gasflaschenset	106	perfo Schlitzplatten	210	Zurmulden	58
Gasflaschenschrank	107	perfo Schlitzplatten mit bottBoxen	208-209	Zurrschienen mit LED Strips	138
Gateway	149	perfo Zubehör	211		
Gummispannset	227	Präsentationsschiene	228		
Haken	218	Prospekthalter DIN A4	228		
Haken plus	218	Pylone mit Standfuß	120		
Haltegriff vario	119	Ringgurte	60		
Haltemagnet	221	Rohrhalter	221		
Halteschiene	226	Rundhalter	124-125/219/232		
Halter für Aluminium Rampen	123	Rundschlinge	61		
Haltedorn	224	Rundumkennleuchte 12/24 V	143		
Halter für Stampfer	69	Sägenhalter	222		
Halter für varioSort	196	Schaukel-, Werkzeughalter für Hecktüre	68		
Haltestifte	218	Schaumstoffeinlage für manuellen Zuschnitt	94		
Handwaschgerät 12V	12/234	Schlauchhalter	119/222		
Hängeregistratur für Schubladen	93	Schleifpapierrollenhalter	230		
Inbusschlüsselhalter	224	Schlüsselhalter	222		
Kabelhalter	232	Schneideset für manuellen Zuschnitt	94		
Kältemittelregal	107	Schraubendrehalter	222		



Herausgeber:

Bott GmbH & Co. KG
Bahnstraße 17
74405 Gaildorf
Deutschland

email info@bott.de
web www.bott.de

Telefon +49 (0) 7971 / 251-251
Telefax +49 (0) 7971 / 251-229

Die Haftung für Druckfehler und -mängel sowie fehlerhafte technische Angaben und Abbildungen ist ausgeschlossen.

Die Farbflächen können aus drucktechnischen Gründen von den Originalfarben abweichen.

Alle Preise zzgl. MwSt.
Preisänderungen vorbehalten



www.bott.si
MESTODELA D.O.O., Poslovna cona A 49, 4208 Šenčur,
dialog-aktiv: Telefon: +386 (0) 4 27 90 800, GSM: +386 41 621 222