

bott vario
Oprema vozila
za vaš Fiat

bott



Fullback



Doblò



Talento



Ducato

Ove blagovni znamki – en sistem



bott vario | **Doma v vašem vozilu Fiat**

Podjetje bott opremo konfigurira po meri glede na vaše želje.

Odločili ste se za vozilo Fiat. Ta izbor je odlična osnova za vgradnjo opreme za vozilo bott vario. Sestavni deli znamke bott vario so po svojih dimenzijah in pritrdilnih točkah natančno usklajeni z danostmi vozil Fiat. Posledično je mogoče optimalno izkoristiti prostore za shranjevanje ter zagotoviti varno montažo in demontažo opreme, po kateri ni nobenih sledi. To velja tako za tovarniško konfigurirane module, kot tudi za opremo po meri, ki jo podjetje bott načrtuje natanko po vaših potrebah. Tako je kombinacija vašega vozila Fiat in opreme za vozilo bott vario sistem, ki sovpada eden z drugim.



bott vario | Oprema za vozilo –
tako individualna kot vaša panoga

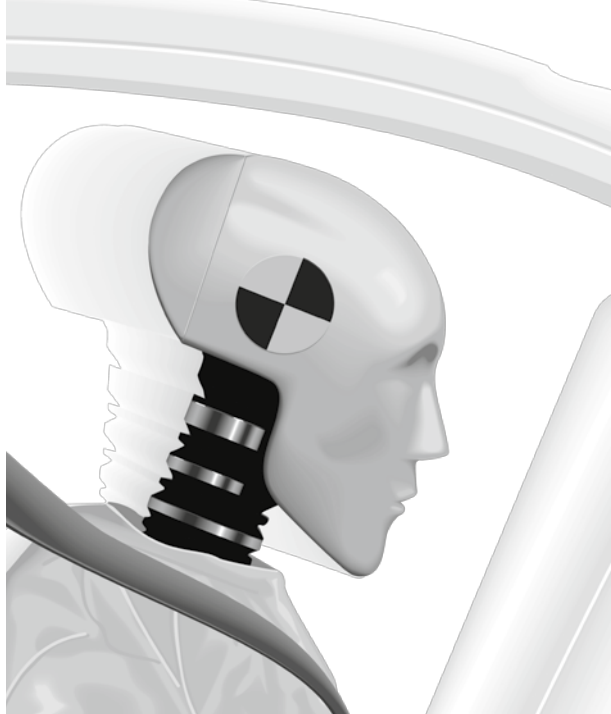

Dokazana varnost.

Kako varna je oprema za vozila bott vario za potnike v vozilu, inženirji pri podjetju bott redno preverjajo in dokazujejo s preizkusnimi trčenji. Neodvisni strokovnjaki so preizkuse opravili pri povsem natovorjenem vozilu, tako da so obremenitve na sestavne dele ustrezale pogojem v primeru nesreče v cestnem prometu. Preizkusna trčenja simulirajo trčenje vozila v oviro s hitrostjo 50 km/h, kar je v skladu z Direktivo ECE R44. Pri tem preizkuševalci stremijo predvsem k naslednjim zadevam:

- Ali oprema za vozilo bott vario dinamično prestreže energijo?
- Ali tovor ostane na mestu, kamor sodi?
- Ali se ekstremne sile uspešno absorbirajo?

Oprema za vozila bott vario vedno ustreza najvišjim zahtevam preizkusov. Rezultati so pokazali, da se lahko vozniki in sovozniki zanesejo na bott vario, ko gre zares.

Video preizkusnega trčenja:



J0791SF002

0.080 mS



3 leta garancije*

*Podjetje bott končnemu kupcu (končnemu uporabniku) poleg zakonskih garancijskih pravic dodatno nudi še 3-letno garancijo na izdelek v skladu z garancijskimi pogoji podjetja bott. Podjetje bott za obdobje 3 let od datuma vgradnje jamči, da izdelek ne bo imel materialnih in proizvodnih napak. Iz garancije so izvzeti elektronski sestavni deli in sklopi.

bott vario | Prilagojeno za vaš uspeh

Presenečenja so pri servisnih in montažnih dejavnostih na dnevnem redu. Zahtevajo najvišjo stopnjo kreativnosti in profesionalnosti pri izpolnjevanju vsakega naročila. Biti najboljše pripravljen na vsako priložnost pomeni, pri roki vedno imeti pravo orodje, ustrezen material in potrebne nadomestne dele. Na kratko povedano - oprema mora ustrezati!

Tako je glavna naloga opreme za vozila popolna organizacija uporabnega prostora. Na najožjem prostoru je treba varno prevažati vse najpomembnejše stvari. Na sami lokaciji pri stranki o uspehu odločajo hiter dostop in pregledna razporeditev vseh pripomočkov.



reddot design award
best of the best 2011

■ Varno

Oprema bott vario ima opravljeno preizkusno trčenje v skladu z ECE R44: bočne stene so iz trdega in odpornega jekla in pri trčenju vozila učinkovito prestrežejo še tako ekstremne sile.

■ Lahko

Posamezni sestavni deli so lahki in stabilni. Osnova za to je mešanica materialov iz jekla, aluminija in kakovostne umetne mase. Majhna lastna teža za vas pomeni: več tovora.

■ Kakovostno

Eloksirane aluminijaste površine in prašno lakirani jekleni deli s fino strukturo so odporni proti praskam in robustni. Poleg tega videz in haptika izdelkov ustrezajo vašim željam glede kakovosti.

■ Učinkovito

Oprema za vozila bott vario optimalno izkorišča tovorni prostor, ustvari red in omogoča hiter dostop do vaše opreme.

■ Prepričljivo

Vaš nastop z dobro razvrščeno opremo v vozilu pri strankah ustvari trajno pozitiven vtis, vašo celotno storitev pa prikaže v pozitivni luči.

■ Lepo

Čista in kakovostna oblika opreme za vozila bott vario je bila že večkrat odlikovana.

bott vario Organizacija prostora



bott vario | Red s sistemom

Moduli opreme za vozila bott vario za vaše gospodarsko vozilo Fiat nudijo številne elemente za razdelitev tovornega prostora. Te je mogoče idealno kombinirati glede na vaše individualne potrebe. Pri razvijanju opreme za vozila bott vario so razvijalci bili še posebej pozorni na varnost, funkcionalnost in idealno izkoriščenost razpoložljivega prostora.

Kad za dolgi tovor

Za varno in prostorsko varčno shranjevanje cevi ali podobnih dolgih delov

Funkcijski pladenj s škatlami bottBox

Inteligentna rešitev za skladiščenje in transport majhnih delov

Kadi

Visoka nosilnost zaradi inteligentno vtisnjenih zaobljenih robov in vogalov

Predalniki

Z ročajem, odpiranje mogoče tudi z rokavicami

Obrnjena omara

Enostaven dostop do vsebine skozi stranska vrata



Vpenjalna enota

Udobno, varno vpetje različno velikih kovčkov

Privezni kotnik

Sistemske sestavne deli z integriranimi priveznimi točkami

varioSort in varioSafe

Lahki in trpežni servisni kovčki in prenosni zaboji, praktično integrirani v opremo vozila

Stranski deli

So nosilni elementi opreme za vozilo bott vario

Pritrdilna vodila za tovor

Za prilagodljivo in varno privezovanje tovora

Talni predal z aluminijastim pokrovom

Za lahko dostopen prostor za shranjevanje

Načrtovanje



red dot design award best of the year 2011	ip	Marke	Fiat
		Modell	Talento
		Radeländ	3 008 mm
		Dachhöhe	Normal

Maßstab: 1:25
 Angebots-Nr.: 20040000991-01
 Datum: XX.XX.XXXX
 Zeichnungsnummer: 1.17
 3.45
 Änderungen vorbehalten

Max Mustermann
 + 49 (0) 78 71 / 251-251
 + 49 (0) 78 71 / 251-209
 max.mustermann@bott.de

Bott GmbH & Co. KG
 Bahnhst. 17
 74405 Gaildorf



Rezultat





Analiza

Vaša prtljaga je pripravljena za natovarjanje. O tem, kje bo v prihodnje imela svoj prostor, se boste odločili s pomočjo profesionalnega svetovanja strokovnjaka za načrtovanje bott.



Zasnova in načrtovanje

Vaš servisni partner bott bo na osnovi analize zasnoval zeleno opremo za vozilo in vam idealno organiziral prostor v vašem transportnem vozilu.



Certificirana montaža

Opremo vam v vaše vozilo vgradijo samo usposobljeni zaposleni. Kajti varnost je naša glavna prioriteta.



Predaja

Prvotno uvajanje s podrobnim pregledom navodil za vzdrževanje in uporabo je pri podjetju bott nekaj samoumevnega.



Svetovanje

Vaš certificiran servisni partner bott je vedno v vaši bližini.

Na voljo vam je pri vseh vprašanih glede vaše opreme za vozilo tako pred, med kot tudi po vgradnji.

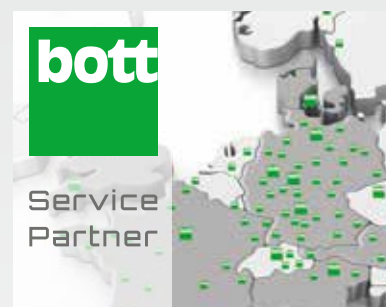

bott vario | Organizacija prostora za shranjevanje za vozilo Fiat Fullback



Podtalni modul proizvajalca bott razdeli tovorni prostor na dve ravni. Na ta način pridobi vaše tovorno vozilo večjo tovarno površino. Povsem izvlečne predale je mogoče obremeniti z največ 70 kg, po potrebi pa jih lahko tudi razdelite. Integrirane privezne točke nudijo prilagodljive možnosti za pritrditev tovora. Podtalni modul bott je na voljo v dveh različno visokih izvedbah.



bott vario | Fiat Fullback pritrditev tovora

Podtalni modul za vozilo Pick-Up z dvojno kabino in trdo streho



- Med podtalnimi moduli je prostor za dolge dele z loputo.
- Na nakladalni površini je obvezna uporaba trde strehe, saj sestavni deli niso odporni proti vremenskim vplivom.
- Vklj. s protizdrsko podlogo za predale

Leto izdelave od	Medosna razdalja mm	Višina mm	Število predalov in zadja mm	Št. art.
2015	3000	260	2x 200	600 10 201.19V

Weitere Varianten auf Anfrage verfügbar.

bottTainer z zložljivim pokrovom



- Pokrov iz protizdrsne narebrane aluminijaste pločevine
- Plinska tlačna vzmet za varno pridržanje pokrova v odprtem položaju
- Varo shranjevanje transportnega tovora s trepnim vrtljivim zapahom
- Zaradi vremensko odporne površine in obdajajočih tesnil je primerno za uporabo na prostem

Zunanje mere Š x G x V mm	Št. art.
1030 x 650 x 600	600 20 009.51M

Mreža za zavarovanje tovora



- Mreža za zavarovanje tovora iz trakov bott v antracitno sivi barvi
- Preverjena v skladu z VDI 2700
- Širina zank 150 x 150 mm
- Nosilnost do 800 daN
- Obdajajoči trak s spono

Izvedba	Dimenzije Š x G mm	Št. art.
4x Haken	3000 x 1900	626 27 005.19V



Nadaljnja dodatna oprema:



Mreža za zavarovanje tovora
Stran 29



Tkanina za zavarovanje tovora
Stran 29



Vaš tovor v tovornem vozilu Pick-up: z izdelki bott dobro organiziran in zavarovan.

bott vario | Osnovna izvedba - zaščita tovornega prostora za majhna transportna vozila in zaprte dostavne avtomobile

Osnovna izvedba bott ščiti tovorni prostor vašega gospodarskega vozila pred obrabo pri vsakodnevni uporabi. Vsebuje dno, stenske obloge in po želji tudi stropno oblogo. Trpežen in trajnostni material dolgoročno ohranja vrednost vašega vozila. Protizdrsne površine in obrobna zaščitna na območju vrat poleg tega skrbijo tudi za varnost.

Privezna vodila, ugreznjena v tla, nudijo številne možnosti za zavarovanje in pritrditev vašega tovora. Privezne točke, ki jih je omogočil proizvajalec, so še naprej dostopne. Po potrebi vam podjetje bott vgradi nadaljnja privezna vodila, svetilke in elemente za prezračevanje in odzračevanje nakladalnega prostora.

bott vario dna



- Lahko dno iz 12-milimetrskega brezovega vezanega lesa, nepropustno za vlago
- Zgornja stran: trpežen in protizdrsen premaz iz umetne smole z vzorcem bott
- Spodnja stran: premaz iz umetne smole z gladko površino
- Robovi: s profilom, odbijajo vodo, sivo pobarvani in na območju vrat z obrobno zaščito iz aluminija
- Razred emisij škodljivih snovi E1 v skladu z EN 717-2
- Protizdrsnost R12, trenje > 500
- Vklj. s pritrdilnim materialom
- Poenostavljena montaža, mogoča z držalom



1A Privezna vodila, prečna



1B Privezna vodila, vzdolžna

Vaš Fiat	Leto izdelave od	Medosna razdalja mm	Dno brez obrobne zaščite stopnice	Dno z obrobno zaščito stopnice	Dno s prečnimi priveznimi vodili ³	1A	Število prečnih priveznih vodil	Dno z vzdolžnimi priveznimi vodili ³	1B
Fullback Doppelkabine	2015	3000		113 10 464					
Fullback Doppelkabine	2015	3000		113 10 464.10					
Fiorino	2008	2513	113 20 128	113 10 128	113 12 128		2		
Talento L1H1	2016	3098	113 20 154 ²	113 10 154 ²	113 12 154 ²		3	113 21 154 ²	
Talento L1-H2	2016	3098	113 20 484 ²	113 10 484 ²	113 12 484 ²		2	113 21 484 ²	
Talento L2H1	2016	3498	113 20 155 ²	113 10 155 ²	113 12 155 ²		4	113 21 155 ²	
Talento L2-H2	2016	3498	113 20 446 ²	113 10 446 ²	113 12 446 ²		4	113 21 446 ²	
Doblò L1	2010	2755	113 20 134	113 10 134	113 12 134 ¹		3		
Doblò L2	2010	3105	113 20 135	113 10 135	113 12 135 ¹		3		
Ducato L1	2006	3000	113 20 120	113 10 120	113 12 120		3	113 21 120	
Ducato L2	2006	3450	113 20 121	113 10 121	113 12 121		3	113 21 121	
Ducato L4	2006	4035	113 20 122	113 10 122	113 12 122		5	113 21 122	
Ducato L5	2006	4035*	113 20 123	113 10 123	113 12 123		6	113 21 123	

*s previsom ¹ samo H1 ² montaža brez držala ³ z obrobno zaščito stopnice .10 (bott vario Fußbodenplatte Kunststoff)

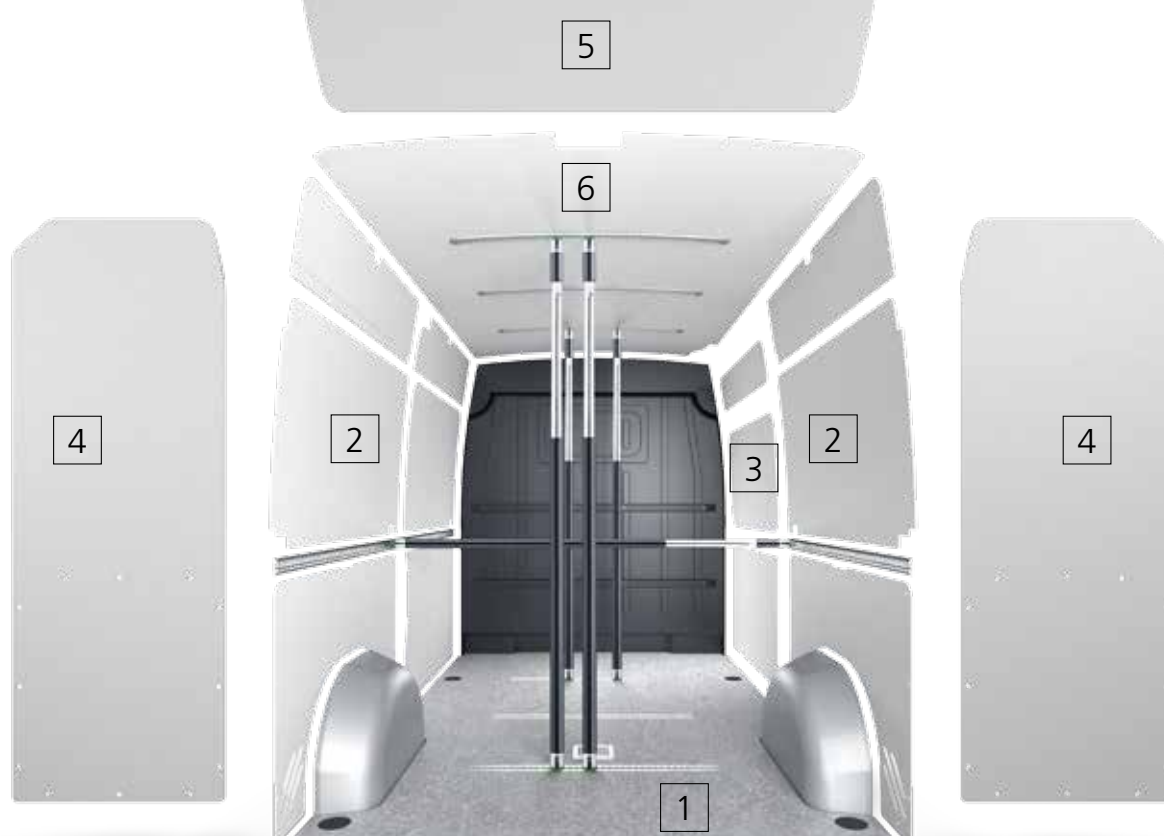

Obloga notranje stene



- Po meri narejena stenska obloga iz polipropilena, ki ga je mogoče reciklirati
- Votle plošče, debele 4 mm z enostransko strukturirano površino
- Barva: svetlo siva (RAL 7035)
- UV-obstojna, lahka, brez korozije in trohnenja, obstojna proti kemikalijam
- Izredno lahka in enostavna za čiščenje
- Vklj. s pritrdilnim materialom



- Po meri narejena stenska obloga iz 1 mm debelega aluminija
- Lahka in izredno odporna proti udarcem
- S perforiranim rasterjem za perfo kavlje in držala
- Vklj. s pritrdilnim materialom

vario protect

za vaš Fiat	Leto izdelave od	Medosna razdalja mm	[2] Osnovni sklop Obloga notranje stene	[2+3+4] Celotni sklop Zadnja vrata + drsna vrata desno	[2+3+5] Celotni sklop Zadnja loputa + drsna vrata desno
Fiorino	2008	2513		122 25 093.95	
Doblò L1-H1	2010	2755		122 25 095.95	
Doblò L2-H1	2010	3105		122 25 097.95	
Doblò L1-H2	2010	2755		122 25 169.95	
Doblò L2-H2	2010	3105		122 25 171.95	
Talento L1-H1	2016	3098	122 25 206.95	122 25 207.95	122 25 208.95
Talento L1-H2	2016	3098	122 25 206.95	122 25 299.95	
Talento L2-H1	2016	3498	122 25 209.95	122 25 210.95	122 25 211.95
Talento L2-H2	2016	3498	122 25 209.95	122 25 300.95	
Ducato L1-H1	2006	3000	122 25 104.95	122 25 105.95	
Ducato L1-H2 T*	2006	3000	122 25 144.95	122 25 145.95	
Ducato L2-H1	2006	3450	122 25 106.95	122 25 107.95	
Ducato L2-H2 T*	2006	3450	122 25 108.95	122 25 109.95	
Ducato L4-H2 T*	2006	4035	122 25 110.95	122 25 111.95	
Ducato L4-H3 T*	2006	4035	122 25 112.95	122 25 113.95	
Ducato L5-H2 T*	2006	4035*	122 25 114.95	122 25 115.95	
Ducato L5-H3 T*	2006	4035*	122 25 116.95	122 25 117.95	

* s previsom T* Izvedba visoke strehe, obložena po celotni višini

vario protect plus

Fiorino	2008	2513		122 25 093.98	
Doblò L1-H1	2010	2755		122 25 095.98	
Doblò L2-H1	2010	3105		122 25 097.98	
Doblò L1-H2	2010	2755		122 25 169.98	
Doblò L2-H2	2010	3105		122 25 171.98	
Talento L1-H1	2016	3098	122 25 206.98	122 25 207.98	122 25 208.98
Talento L1-H2	2016	3098	122 25 206.98	122 25 299.98	
Talento L2-H1	2016	3498	122 25 209.98	122 25 210.98	122 25 211.98
Talento L2-H2	2016	3498	122 25 209.98	122 25 300.98	
Ducato L1-H1	2006	3000	122 25 104.98	122 25 105.98	
Ducato L1-H2 T*	2006	3000	122 25 144.98	122 25 145.98	
Ducato L2-H1	2006	3450	122 25 106.98	122 25 107.98	
Ducato L2-H2 T*	2006	3450	122 25 108.98	122 25 109.98	
Ducato L4-H2 T*	2006	4035	122 25 110.98	122 25 111.98	
Ducato L4-H3 T*	2006	4035	122 25 112.98	122 25 113.98	
Ducato L5-H2 T*	2006	4035*	122 25 114.98	122 25 115.98	
Ducato L5-H3 T*	2006	4035*	122 25 116.98	122 25 117.98	

* s previsom T* Izvedba visoke strehe, obložena po celotni višini

Vpenjalne palice plus



- Za zavarovanje velikega tovora
- Hitro teleskopsko upravljanje brez orodja
- Enostavna uporaba z zapahom na klik pri vstavljanju
- Primerne za vodoravno in navpično uporabo
- Obdajajoča gumijasta obroba za večjo protizdrsnost ter dodatno zaščito tovora

Ø x V mm	Št. art.
47 x 650 - 800	850 01 118
47 x 800 - 1000	850 01 119
47 x 1000 - 1400	850 01 120
47 x 1400 - 2050	850 01 121
47 x 1700 - 2500	850 01 122

bott vario | Moduli za vaše vozilo Fiat Doblò L1 Osnova razdalja 2755 mm



Voznikova stran

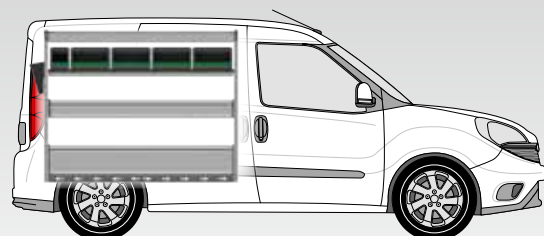

Sovoznikova stran

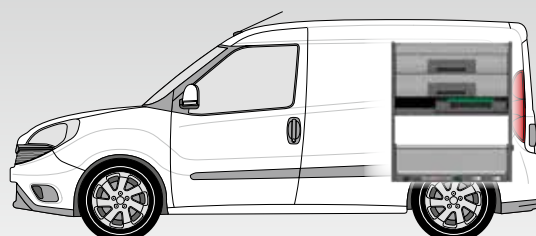

bott vario Silver Package 3053

Modulni paket
Št. art. 600 99 073.19M

Montažni komplet
Št. art. 635 10 100.51V



Leva priprava Š 1275 x G 340 x V 1000 mm

- 2 aluminijasti kadi s pregradnimi stenami in protizdrsni blazinami
- 1 pladenj bottBoxen s 5 škatlami bottBoxen
- 1 polica z vgrajenim varovalom za tovor

Desna priprava Š 775 x G 440 x V 900 mm

- 2 aluminijasti kadi s pregradnimi stenami in protizdrsni blazinami
- 1 pladenj bottBoxen s 5 škatlami bottBoxen
- 1 polica z vgrajenim varovalom za tovor

Dodatna oprema

- 1 držalo za dokumente, 1 privezno vodilo z zaščitnim profilom, 1 privezni trak s fittingom in sponko, profili za obrobno zaščito bott vario

Skupna teža: 40,8 kg

bott vario Green Package 3053

Modulni paket
Št. art. 600 99 074.19M

Montažni komplet
Št. art. 635 10 100.51V



Leva priprava Š 1275 x G 340 x V 1000 mm

- 1 aluminijasta kad s pregradno steno in protizdrsno blazino
- 1 pladenj bottBoxen s 5 skatлами bottBoxen
- 1 zložljivo dno z aluminijasto loputo in protizdrsno blazino
- 1 polica z vgrajenim varovalom za tovor in aluminijasto loputo
- 2 navpični vodili za zavarovanje tovora

Desna priprava Š 775 x G 440 x V 900 mm

- 1 aluminijasta kad s pregradno steno in protizdrsno blazino
- 2 polici s protizdrsnimi blazinama
- 1 sistemski prečnik z varioSort in odlagalnim zabojem
- 1 polica z vgrajenim varovalom za tovor in aluminijasto loputo

Dodatna oprema

- 1 držalo za dokumente, 1 privezno vodilo z zaščitnim profilom, 1 privezni trak s fittingom in sponko, profili za obrobno zaščito bott vario

Skupna teža: 57,8 kg

bott vario Podtalni modul

Modulni paket
Št. art. 600 10 139.19V



V 260 mm (višina fronte predala: 200 mm)

- Prosta nakladalna površina
- Zaščita proti krajji, ker shranjen material od zunaj ni viden
- Udobno upravljanje drsnih in zadnjih vrat

- Velika prostornina za shranjevanje
- Privezne točke na prekrivni plošči
- Predali s popolnim izvlekom
- Nosilnost na predal: 70 kg

Skupna teža: 76,5 kg

Dodatna oprema, priložena paketu



Vse stranice z obrobno zaščito



1 privezni trak s fittingom in sponko



1 držalo za dokumente

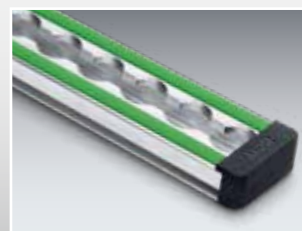

1 privezno vodilo z zaščitnim profilom

bott vario | Moduli za vaše vozilo Fiat Doblò L2 Osna razdalja 3105 mm



Voznikova stran

Sovoznikova stran

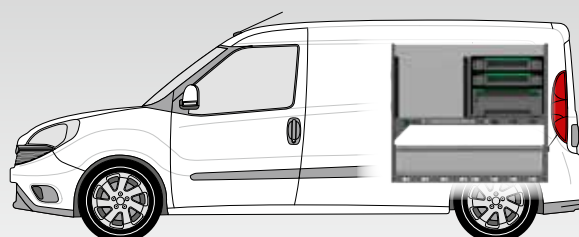
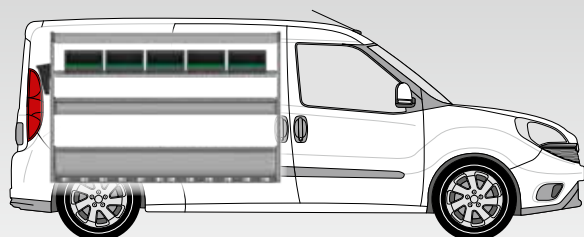

bott vario Silver Package 4062

Modulni paket
Št. art. 600 99 075.19M

Montažni komplet
Št. art. 635 10 100.51V

Leva priprava Š 1525 x G 340 x V 1000 mm

- 2 aluminijasti kadi s pregradnimi stenami in protizdrsni blazinami
- 1 pladenj bottBoxen s 5 škatlami bottBoxen
- 1 polica z vgrajenim varovalom za tovar

Desna priprava Š 1025 x G 440 x V 900 mm

- 2 aluminijasti kadi s pregradnimi stenami in protizdrsni blazinami
- 1 pladenj bottBoxen s 7 škatlami bottBoxen
- 1 polica z vgrajenim varovalom za tovar

Dodatna oprema

- 1 držalo za dokumente, 1 privezno vodilo z zaščitnim profilom, 1 privezni trak s fittingom in sponko, profili za obrobno zaščito bott vario

Skupna teža: 48,2 kg

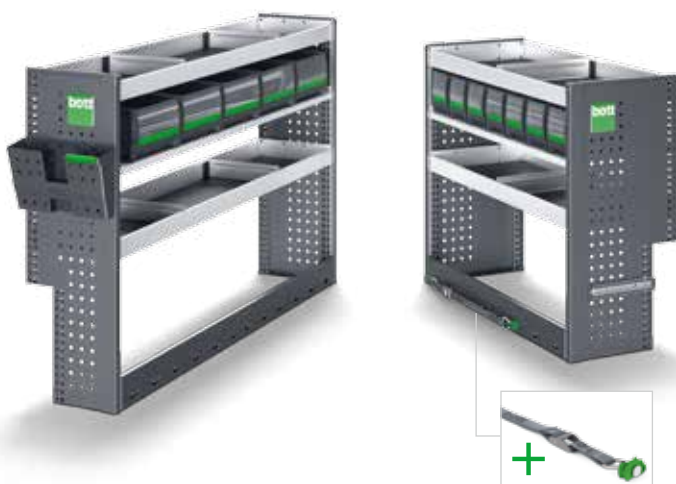

bott vario Green Package 4062

Modulni paket
Št. art. 600 99 076.19M

Montažni komplet
Št. art. 635 10 100.51V

Pogled obrnjene omare
iz smeri stranskih vrat z 2
predaloma



Leva priprava Š 1525 x G 340 x V 1000 mm

- 1 aluminijasta kad s pregradno steno in protizdrsno blazino
- 1 pladenj bottBoxen s 5 škatlami bottBoxen
- 1 zložljivo dno z aluminijasto loputo in protizdrsno blazino
- 1 polica z vgrajenim varovalom za tovor in aluminijasto loputo
- 2 navpični vodili za zavarovanje tovora

Desna priprava Š 1025 x G 440 x V 900 mm

- 1 aluminijasta kad s pregradno steno in protizdrsno blazino
- 2 polici s protizdrsnimi blazinama
- 2 varioSort z 20 škatlami
- 1 varioSafe L
- 1 prečka z vgrajenim varovalom za tovor
- 1 polica z vgrajenim varovalom za tovor in aluminijasto loputo

Dodatna oprema

- 1 držalo za dokumente, 1 privezno vodilo z zaščitnim profilom, 1 privezni trak s fittingom in sponko, profili za obrobno zaščito bott vario

Skupna teža: 72,2 kg

bott vario Podtalni modul

Modulni paket
Št. art. 600 10 141.19V

V 260 mm (višina fronte predala: 200 mm)

- Prosta nakladalna površina
- Zaščita proti krajji, ker shranjen material od zunaj ni viden
- Udobno upravljanje drsnih in zadnjih vrat



- Velika prostornina za shranjevanje
- Privezne točke na prekrivni plošči
- Predali s popolnim izvlekom
- Nosilnost na predal: 70 kg

Skupna teža: 81,4 kg

Dodatna oprema, priložena paketu



Vse stranice z
obrobno zaščito



1 privezni trak
s fittingom in sponko



1 držalo za dokumente

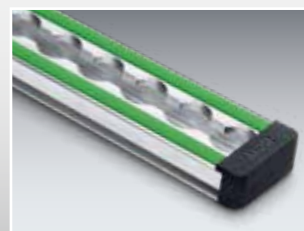

1 privezno vodilo z zaščitnim
profilom

bott vario | Moduli za vaše vozilo Fiat Talento L1 Osnova razdalja 3098 mm



Voznikova stran

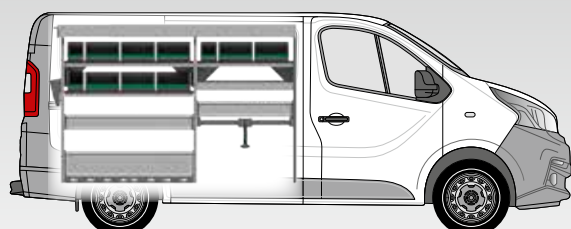

Sovoznikova stran

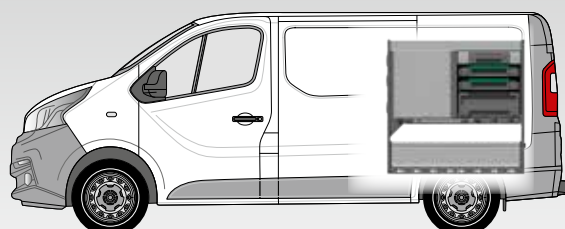

bott vario **Silver Package 4071**

Modulni paket
Št. art. 600 99 089.19M

Montažni komplet
Št. art. 635 10 100.51V

Leva priprava Š 1775 x G 340 x V 1000 mm

- 4 aluminijaste kadi s pregradnimi stenami in protizdrsnimi blazinami
- 2 pladnja bottBoxen s 7 škatlami bottBoxen
- 1 polica z vgrajenim varovalom za tovor
- 1 polica s trakom s privojnim zapahom

Desna priprava Š 1025 x G 440 x V 1000 mm

- 2 aluminijasti kadi s pregradnimi stenami in protizdrsnimi blazinami
- 1 pladenj bottBoxen s 7 škatlami bottBoxen
- 1 polica z vgrajenim varovalom za tovor

Dodatna oprema

- 1 držalo za dokumente, 1 privezno vodilo z zaščitnim profilom, 1 privezni trak s fittingom in sponko, profili za obrobno zaščito bott vario

Skupna teža: 51,7 kg



bott vario **Platin Package 4072**

Modulni paket
Št. art. 600 99 104.19M

Montažni komplet
Št. art. 635 10 100.51V



Leva priprava Š 1775 x G 340 x V 1100 mm

- 3 aluminijaste kadi s pregradnimi stenami in protizdrsnimi blazinami
- 2 pladnja bottBoxen s 7 škatlami bottBoxen
- 1 zložljivo dno z aluminijasto loputo in protizdrsnno blazino
- 1 polica z vgrajenim varovalom za tovor in aluminijasto loputo
- 1 komplet varoval za tovor s priveznim trakom

Desna priprava Š 1025 x G 440 x V 1000 mm

- 1 aluminijasta kad s pregradno steno in protizdrsnno blazino
- 2 polici s protizdrsnimi blazinama
- 1 sistemska prečka z 2 varioSortoma
- 1 polica z vgrajenim varovalom za tovor in aluminijasto loputo

Dodatna oprema

- 1 držalo za dokumente, 1 privezno vodilo z zaščitnim profilom, 1 privezni trak s fittingom in sponko, profili za obrobno zaščito bott vario

Skupna teža: 75,0 kg

bott vario **Green Package 4072**

Modulni paket
Št. art. 600 99 105.19M

Montažni komplet
Št. art. 635 10 100.51V

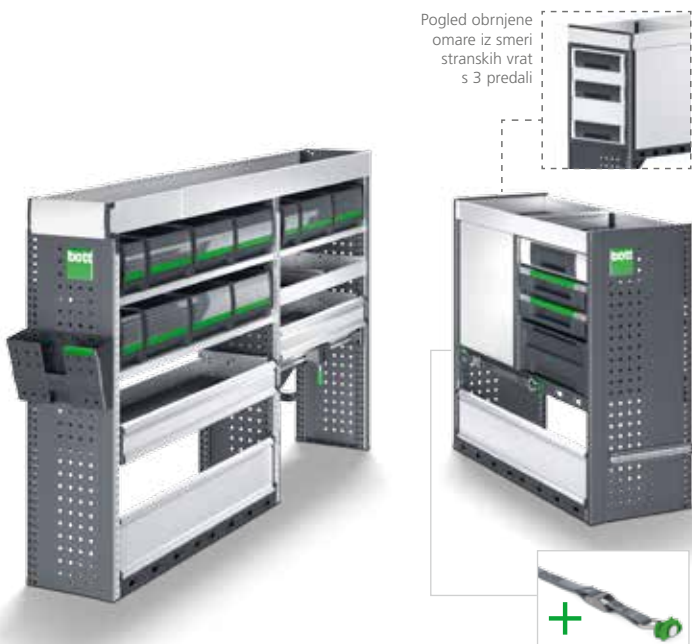

Leva priprava Š 1775 x G 340 x V 1200 mm

- 1 aluminijasta kad za tovor s protizdrsnno blazino
- 3 pladnje bottBoxen s 16 škatlami bottBoxen
- 1 aluminijasta kad s pregradno steno in protizdrsnno blazino
- 2 zložljiva dna z aluminijasto loputo in protizdrsnno blazino
- 1 polica z vgrajenim varovalom za tovor in aluminijasto loputo
- 1 vpenjalna enota za kovček
- 2 navpični vodili za zavarovanje tovora

Desna priprava Š 1025 x G 440 x V 1000 mm

- 1 aluminijasta kad s pregradno steno in protizdrsnno blazino
- 4 police s protizdrsnimi blazinami
- 2 varioSort z 20 škatlami, 1 varioSafe L
- 1 prečka z vgrajenim varovalom za tovor
- 1 polica z vgrajenim varovalom za tovor in aluminijasto loputo

Dodatna oprema

- 1 držalo za dokumente, 1 privezno vodilo z zaščitnim profilom, 1 privezni trak s fittingom in sponko, profili za obrobno zaščito bott vario

Skupna teža: 96,2 kg

Dodatna oprema, priložena paketu



Vse stranice z obrobno zaščito



1 privezni trak s fittingom in sponko



1 držalo za dokumente

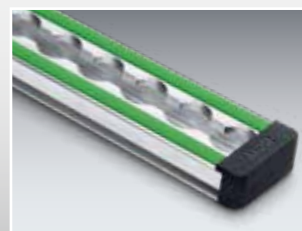

1 privezno vodilo z zaščitnim profilom

bott vario | **Moduli za vaše vozilo Fiat Talento L2** Osnova razdalja 3498 mm



Voznikova stran

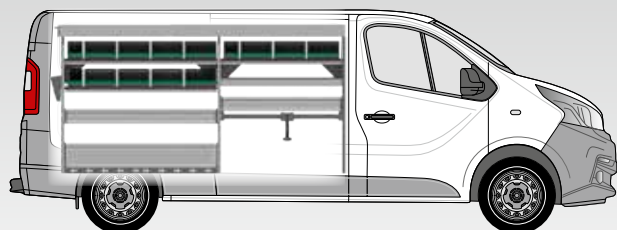

Sovoznikova stran

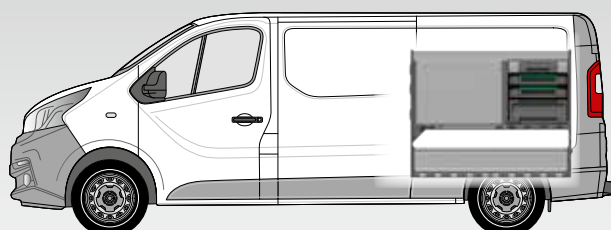

bott vario **Silver Package 5091**

Modulni paket
Št. art. 600 99 098.19M

Montažni komplet
Št. art. 635 10 100.51V

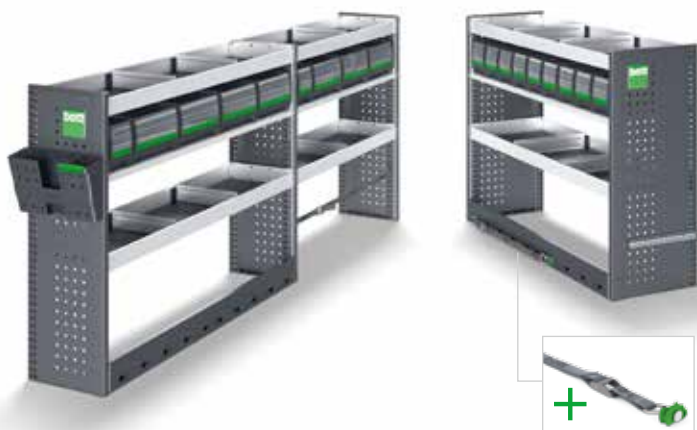

Leva priprava Š 2275 x G 340 x V 1000 mm

- 4 aluminijaste kadi s pregradnimi stenami in protizdrsnimi blazinami
- 2 pladnja bottBoxen z 9 škatlami bottBoxen
- 1 polica z vgrajenim varovalom za tovor
- 1 polica s trakom s privojnim zapahom

Desna priprava Š 1275 x G 440 x V 1000 mm

- 2 aluminijasti kadi s pregradnimi stenami in protizdrsnimi blazinami
- 1 pladenj bottBoxen z 9 škatlami bottBoxen
- 1 polica z vgrajenim varovalom za tovor

Dodatna oprema

- 1 držalo za dokumente, 1 privezno vodilo z zaščitnim profilom, 1 privezni trak s fittingom in sponko, profili za obrobno zaščito bott vario

Skupna teža: 60,6 kg

bott vario **Platin Package** 5092

Modulni paket
Št. art. 600 99 106.19M

Montažni komplet
Št. art. 635 10 100.51V



Leva priprava Š 2275 x G 340 x V 1100 mm

- 4 aluminijaste kadi s pregradnimi stenami in protizdrsnimi blazinami
- 2 pladnja bottBoxen z 9 škatlami bottBoxen
- 1 zložljivo dno z aluminijasto loputo in protizdrsnno blazino
- 1 polica z vgrajenim varovalom za tovor in aluminijasto loputo
- 1 komplet varoval za tovor s priveznim trakom

Desna priprava Š 1275 x G 440 x V 1000 mm

- 1 aluminijasta kad s pregradno steno in protizdrsnno blazino
- 3 police s protizdrsnimi blazinami
- 1 varioSort z 20 škatlami, 1 varioSafe L
- 1 varioSlide s kompletom vodil
- 1 prečka z vgrajenim varovalom za tovor
- 1 polica z vgrajenim varovalom za tovor in aluminijasto loputo

Dodatna oprema

- 1 držalo za dokumente, 1 privezno vodilo z zaščitnim profilom, 1 privezni trak s fittingom in sponko, profili za obrobno zaščito bott vario

Skupna teža: 93,6 kg

bott vario **Green Package** 5092

Modulni paket
Št. art. 600 99 107.19M

Montažni komplet
Št. art. 635 10 100.51V

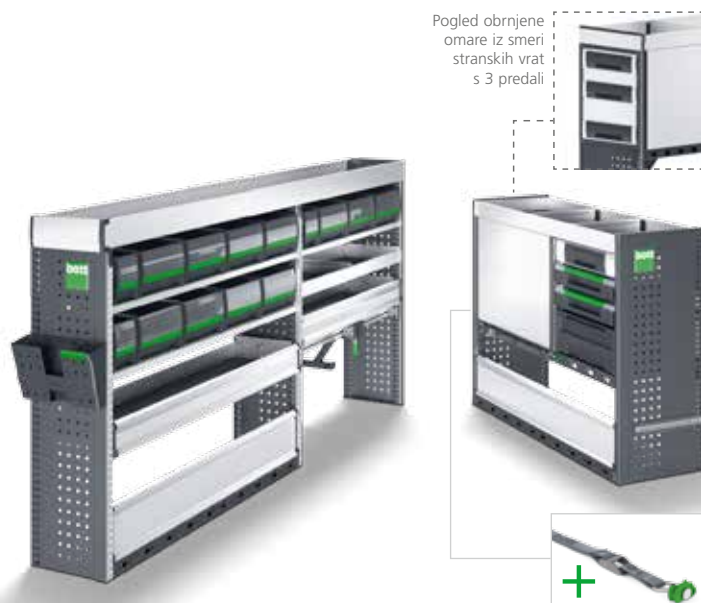

Pogled obrnjene
omare iz smeri
stranskih vrat
s 3 predali

Leva priprava Š 2275 x G 340 x V 1200 mm

- 1 aluminijasta kad za tovor s protizdrsnno blazino
- 3 pladnji bottBoxen s 14 škatlami bottBoxen
- 1 aluminijasta kad s pregradno steno in protizdrsnno blazino
- 2 zložljiva dna z aluminijasto loputo in protizdrsnno blazino
- 1 polica z vgrajenim varovalom za tovor in aluminijasto loputo
- 1 vpenjalna enota za kovček
- 2 navpični vodili za zavarovanje tovora

Desna priprava Š 1275 x G 440 x V 1000 mm

- 1 aluminijasta kad s pregradno steno in protizdrsnno blazino
- 3 težke police s protizdrsnimi blazinami
- 1 predal s protizdrsnno blazino
- 2 varioSort z 20 škatlami, 1 varioSafe L
- 1 prečka z vgrajenim varovalom za tovor
- 1 polica z vgrajenim varovalom za tovor in aluminijasto loputo

Dodatna oprema

- 1 držalo za dokumente, 1 privezno vodilo z zaščitnim profilom, 1 privezni trak s fittingom in sponko, profili za obrobno zaščito bott vario

Skupna teža: 118,3 kg

Dodatna oprema, priložena paketu



Vse stranice z
obrobno zaščito



1 privezni trak
s fittingom in sponko



1 držalo za dokumente

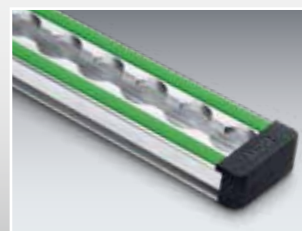

1 privezno vodilo z zaščitnim
profilom

bott vario | Moduli za vaše vozilo Fiat Ducato L1 Osnova razdalja 3000 mm



Voznikova stran

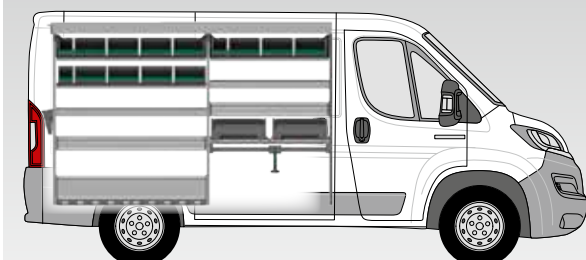

Sovoznikova stran

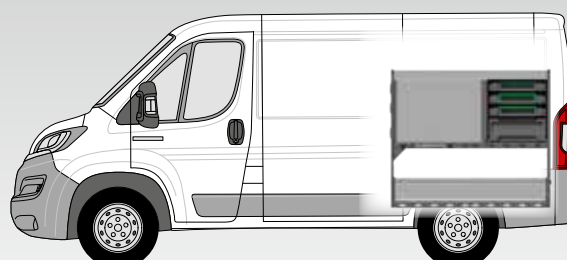

bott vario **Silver Package 5093**

Modulni paket
Št. art. 600 99 115.19M

Montažni komplet
Št. art. 635 10 100.51V

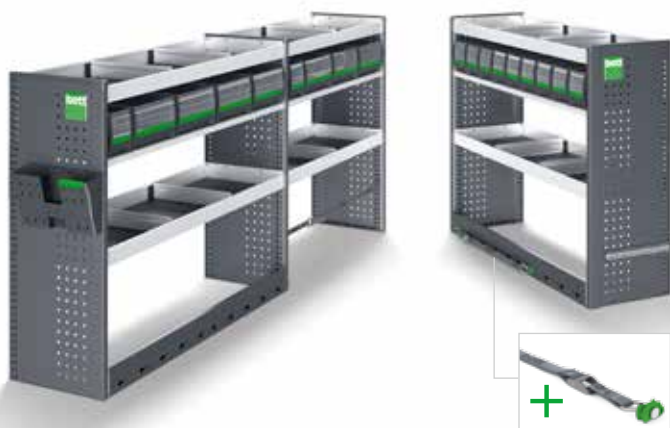

Leva priprava Š 2275 x G 440 x V 1100 mm

- 4 aluminijaste kadi s pregradnimi stenami in protizdrsnimi blazinami
- 2 pladnja bottBoxen z 9 škatlami bottBoxen
- 1 polica z vgrajenim varovalom za tovor
- 1 polica s trakom s privojnim zapahom

Desna priprava Š 1275 x G 440 x V 1100 mm

- 2 aluminijasti kadi s pregradnimi stenami in protizdrsnimi blazinami
- 1 pladenj bottBoxen z 9 škatlami bottBoxen
- 1 polica z vgrajenim varovalom za tovor

Dodatna oprema

- 1 držalo za dokumente, 1 privezno vodilo z zaščitnim profilom, 1 privezni trak s fittingom in sponko, profili za obrobno zaščito bott vario

Skupna teža: 70,7 kg

bott vario **Platin Package** 5093

Modulni paket
Št. art. 600 99 116.19M

Montažni komplet
Št. art. 635 10 100.51V



Leva priprava Š 2275 x G 440 x V 1400 mm

- 5 aluminijastih kadi s pregradnimi stenami in protizdrsnimi blazinami
- 2 pladnja bottBoxen z 9 škatlami bottBoxen
- 1 sistemska prečka z 2 varioSlideoma
- 1 zložljivo dno z aluminijasto loputo in protizdrсно blazino
- 1 polica z vgrajenim varovalom za tovor in aluminijasto loputo
- 1 komplet varoval za tovor s priveznim trakom

Desna priprava Š 1275 x G 440 x V 1100 mm

- 1 aluminijasta kad s pregradno steno in protizdrсно blazino
- 3 police s protizdrsnimi blazinami
- 1 varioSort z 20 škatlami, 1 varioSafe L
- 1 varioSlide s kompletom vodil
- 1 prečka z vgrajenim varovalom za tovor
- 1 polica z vgrajenim varovalom za tovor in aluminijasto loputo

Dodatna oprema

- 1 držalo za dokumente, 1 privezno vodilo z zaščitnim profilom, 1 privezni trak s fittingom in sponko, profili za obrobno zaščito bott vario

Skupna teža: 113,3 kg

bott vario **Green Package** 5093

Modulni paket
Št. art. 600 99 117.19M

Montažni komplet
Št. art. 635 10 100.51V

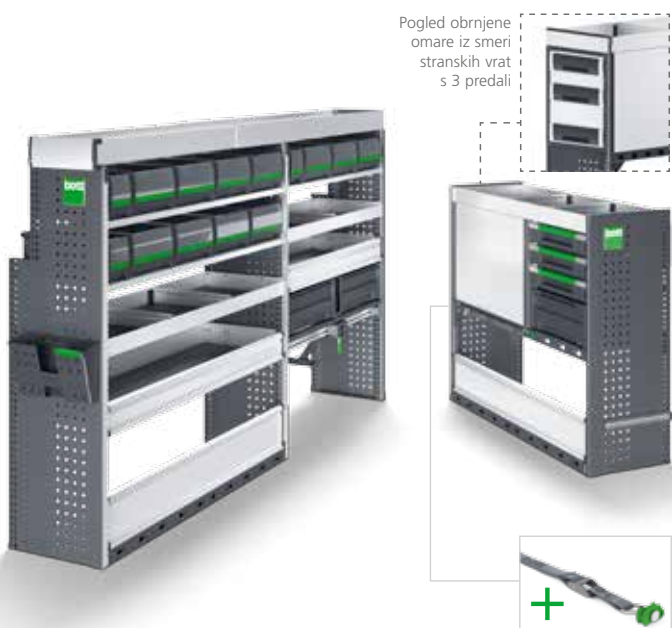

Leva priprava Š 2275 x G 440 x V 1500 mm

- 1 aluminijasta kad za tovor s protizdrсно blazino
- 3 pladnji bottBoxen s 14 škatlami bottBoxen
- 2 aluminijasti kadi s pregradnimi stenami in protizdrsnimi blazinami
- 2 zložljiva dna z aluminijasto loputo in protizdrсно blazino
- 1 sistemska prečka z 2 varioSlideoma
- 1 polica z vgrajenim varovalom za tovor in aluminijasto loputo
- 1 vpenjalna enota za kovček
- 2 navpični vodili za zavarovanje tovora

Desna priprava Š 1275 x G 440 x V 1100 mm

- 1 aluminijasta kad s pregradno steno in protizdrсно blazino
- 3 težke police s protizdrsnimi blazinami
- 3 varioSort, 1 varioSafe L
- 1 prečka z vgrajenim varovalom za tovor
- 1 polica z vgrajenim varovalom za tovor in aluminijasto loputo

Dodatna oprema

- 1 držalo za dokumente, 1 privezno vodilo z zaščitnim profilom, 1 privezni trak s fittingom in sponko, profili za obrobno zaščito bott vario

Skupna teža: 138,6 kg

Dodatna oprema, priložena paketu



Vse stranice z obrobno zaščito



1 privezni trak s fittingom in sponko



1 držalo za dokumente

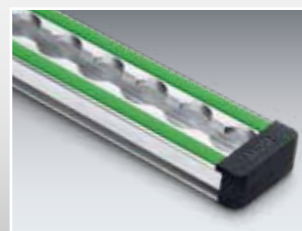

1 privezno vodilo z zaščitnim profilom

bott vario | **Moduli za vaše vozilo Fiat Ducato L2** Oсна razdalja 3450 mm



Voznikova stran

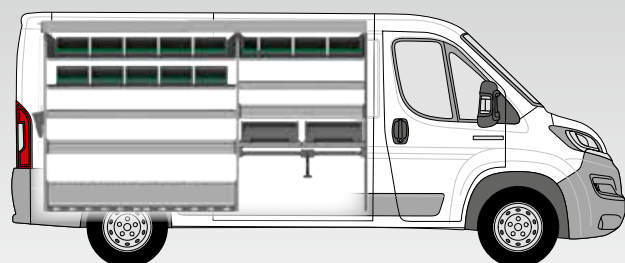

Sovoznikova stran

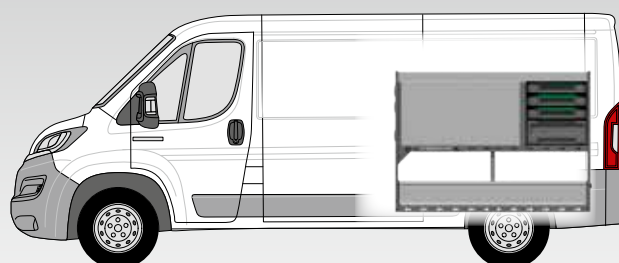

bott vario **Silver Package 6101**

Modulni paket
Št. art. 600 99 108.19M

Montažni komplet
Št. art. 635 10 100.51V

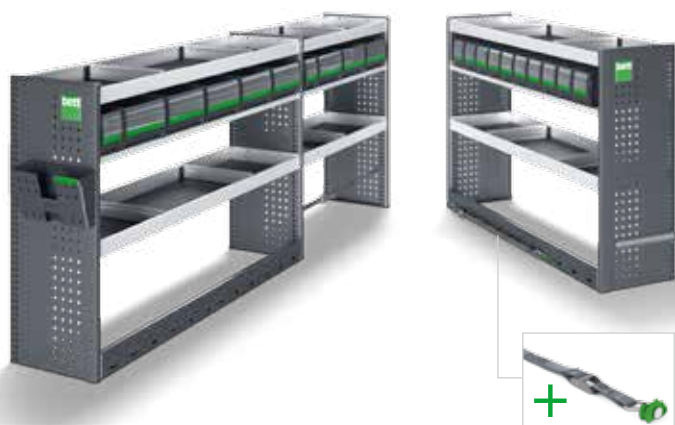

Leva priprava Š 2525 x G 440 x V 1100 mm

- 4 aluminijaste kadi s pregradnimi stenami in protizdrsnimi blazinami
- 2 pladnja bottBoxen z 10 škatlami bottBoxen
- 1 polica z vgrajenim varovalom za tovor
- 1 polica s trakom s privojnim zapahom

Desna priprava Š 1525 x G 440 x V 1100 mm

- 2 aluminijasti kadi s pregradnimi stenami in protizdrsnimi blazinami
- 1 pladenj bottBoxen z 10 škatlami bottBoxen
- 1 polica z vgrajenim varovalom za tovor

Dodatna oprema

- 1 držalo za dokumente, 1 privezno vodilo z zaščitnim profilom, 1 privezni trak s fittingom in sponko, profili za obrobno zaščito bott vario

Skupna teža: 81,1 kg

bott vario **Platin Package 6101**

Modulni paket
Št. art. 600 99 109.19M

Montažni komplet
Št. art. 635 10 100.51V



Leva priprava Š 2525 x G 440 x V 1400 mm

- 5 aluminijastih kadi s pregradnimi stenami in protizdrsnimi blazinami
- 2 pladnja bottBoxen z 10 škatlami bottBoxen
- 1 sistemska prečka z 2 varioSlideoma
- 1 zložljivo dno z aluminijasto loputo in protizdrsnno blazino
- 1 polica z vgrajenim varovalom za tovor in aluminijasto loputo
- 1 komplet varoval za tovor s priveznim trakom

Desna priprava Š 1525 x G 440 x V 1100 mm

- 1 aluminijasta kad s pregradno steno in protizdrsnno blazino
- 3 police s protizdrsnimi blazinami
- 1 varioSort z 20 škatlami, 1 varioSafe L
- 1 varioSlide s kompletom vodil
- 1 prečka z vgrajenim varovalom za tovor
- 1 polica z vgrajenim varovalom za tovor in aluminijasto loputo

Dodatna oprema

- 1 držalo za dokumente, 1 privezno vodilo z zaščitnim profilom, 1 privezni trak s fittingom in sponko, profili za obrobno zaščito bott vario

Skupna teža: 128,7 kg

bott vario **Green Package 6101**

Modulni paket
Št. art. 600 99 110.19M

Montažni komplet
Št. art. 635 10 100.51V

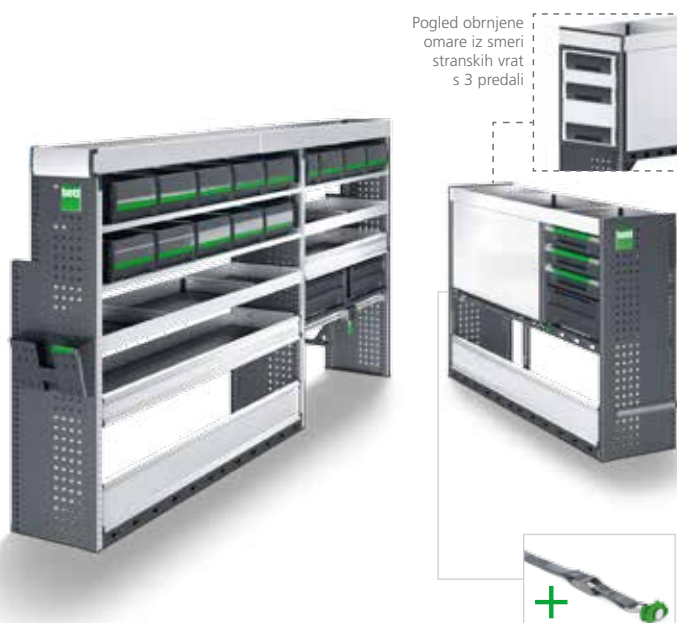

Leva priprava Š 2525 x G 440 x V 1500 mm

- 1 aluminijasta kad za tovor s protizdrsnno blazino
- 3 pladnji bottBoxen s 14 škatlami bottBoxen
- 2 aluminijasti kadi s pregradnimi stenami in protizdrsnimi blazinami
- 2 zložljiva dna z aluminijasto loputo in protizdrsnno blazino
- 1 sistemska prečka z 2 varioSlideoma
- 1 polica z vgrajenim varovalom za tovor in aluminijasto loputo
- 1 vpenjalna enota za kovček
- 2 navpični vodili za zavarovanje tovora

Desna priprava Š 1525 x G 440 x V 1100 mm

- 1 aluminijasta kad s pregradno steno in protizdrsnno blazino
- 3 težke police s protizdrsnimi blazinami
- 3 varioSort, 1 varioSafe L
- 1 prečka z vgrajenim varovalom za tovor
- 1 polica z vgrajenim varovalom za tovor in aluminijasto loputo

Dodatna oprema

- 1 držalo za dokumente, 1 privezno vodilo z zaščitnim profilom, 1 privezni trak s fittingom in sponko, profili za obrobno zaščito bott vario

Skupna teža: 156,8 kg

Dodatna oprema, priložena paketu



Vse stranice z obrobno zaščito



1 privezni trak s fittingom in sponko



1 držalo za dokumente

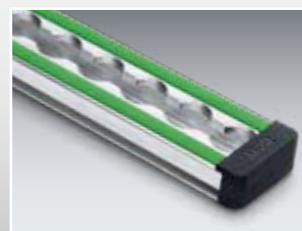

1 privezno vodilo z zaščitnim profilom

bott vario | Sistemi strešnih nosilcev



Sistemi strešnih nosilcev bott so lahki, stabilni in varni. Nudijo maksimalni prostor za shranjevanje na strehi vozila, so ekonomični in trajnostni. Aerodinamično oblikovani sestavni deli so izdelani iz vremensko odpornega, anodiziranega aluminija, kar zagotavlja manjši zračni upor in zvok vetra. Z obsežnimi dodatki je mogoče tovor vedno varno prevažati.

Osnovni nosilec za tovor



Vaš Fiat	Leto izdelave od	Medosna razdalja mm	Vozilo		Število nosilcev	Št. art.
			Dolžina	Višina		
Doblo	2010	2755/3105	Vse	H1	2	350 01 001
Doblo	2010	2755/3105	Vse	H1	3	350 01 002
Talento	2016	3098/3498	Vse	H1	2	350 01 076
Talento	2016	3098/3498	Vse	H1	3	350 01 077
Talento	2016	3098/3498	Vse	H1	4	350 01 078
Talento	2016	3098/3498	Vse	H2	2	350 01 079
Talento	2016	3098/3498	Vse	H2	3	350 01 080
Talento	2016	3098/3498	Vse	H2	4	350 01 081
Ducato	2006	3000/3450/4035/4035L	Vse	H1,H2,H3	2	350 01 017
Ducato	2006	3000/3450/4035/4035L	Vse	H1,H2,H3	3	350 01 018
Ducato	2006	3000/3450/4035/4035L	Vse	H1,H2,H3	4	350 01 019

Stranski oporniki

- Za dodatno montažo na prečko osnovnega nosilca za tovor s 3 ali 4 prečkami



VE	Št. art.
2 kosa	350 02 034

Prekrivni rolo za tovor - primeren za osnovne nosilce za tovor



Vaš Fiat	Leto izdelave od	Medosna razdalja mm	Vozilo		Zadek	Št. art.
			Dolžina	Višina		
Doblo	2010	2755/3105	Vse	H1	Dvojna vrata	350 02 024
Talento	2016	3098/3498	Vse	H1	Dvojna vrata	350 02 028
Talento	2016	3098/3498	Vse	H1	Zadnja loputa	350 02 025
Talento	2016	3098/3498	Vse	H2	Dvojna vrata	350 02 026
Ducato	2006	3000/3450/4035/4035L	Vse	H1,H2,H3	Dvojna vrata	350 02 028

Nosilec za košare



Vaš Fiat	Leto izdelave od	Medosna razdalja mm	Vozilo Dolžina	Višina	Zadek	Nosilec za košare Š x G m	Št. art.
Doblo	2010	2755	L1	H1	Dvojna vrata	1,25 x 2,00	350 01 003
Doblo	2010	3105	L2	H1	Dvojna vrata	1,25 x 2,40	350 01 004
Talento	2016	3098	L1	H1	Dvojna vrata	1,60 x 2,80	350 01 082
Talento	2016	3098	L1	H1	Zadnja loputa	1,60 x 2,60	350 01 083
Talento	2016	3498	L2	H1	Dvojna vrata	1,60 x 3,20	350 01 084
Talento	2016	3498	L2	H1	Zadnja loputa	1,60 x 3,00	350 01 085
Talento	2016	3098	L1	H2	Dvojna vrata	1,40 x 2,20	350 01 086
Talento	2016	3498	L2	H2	Dvojna vrata	1,40 x 2,60	350 01 087
Ducato	2006	3000	L1	H1	Dvojna vrata	1,80 x 3,20	350 01 020
Ducato	2006	3450	L2	H1	Dvojna vrata	1,80 x 3,40	350 01 021
Ducato	2006	3450	L2	H2	Dvojna vrata	1,80 x 3,20	350 01 022
Ducato	2006	4035	L4	H2	Dvojna vrata	1,80 x 3,80	350 01 023
Ducato	2006	4035L	L5	H2	Dvojna vrata	1,80 x 4,20	350 01 024
Ducato	2006	4035L	L5	H3	Dvojna vrata	1,60 x 4,20	350 01 025

Aluminijaste nakladalne cevi za dolge dele



- Jekleni vstavek na obeh koncih, ki ga je mogoče zakleniti in je odporen proti prebojem
- Najv. nosilnost: 50 kg
- Iz aluminija, prašno lakiran

Izvedba za	Št. art.
Cevi do 2 m	350 02 021
Cevi do 3 m	350 02 022

Komplet vpenjal za lestve



- Primeren za največ 4-delne lestve
- Možno zaklepanje
- Patentiran vpenjalni sistem za hitro in varno uporabo
- S sidrnimi kavlji iz legiranega jekla, odpornega proti koroziji

VE	Št. art.
2 kosa	350 02 020

Druga dodatna oprema:



Aluminijasti komplet držal za lestve



Lestev na zadnjih vratih



Dvigala zadnje lestve

Možnosti za vsako potrebo

bott vario nudi še veliko več dodatne opreme za vozila in njihove naprave, kot je artiklov v tem prospektu.

Napisi za vozila, stopnice, nosilci za prtljago, iztegljive klančine, označevalne luči in telekomunikacijske komponente so le nekateri primeri ponudbe, ki jih servisni partner bott nudi za dopolnitev opreme v vozilu.



Razklopna delovna plošča



- Za obdelavo materiala izven vozila
- Cinkana jeklena pločevina
- Delovna plošča bukev-multiplax, naravne barve, večslojna in križno lepljena, oljena

Izvedba	Dimenzije Š x G x V mm	Št. art.
Vklj. z vrtilnim krožnikom in primežem 125 mm širina čeljusti	200 x 300 x 900	612 20 006.51V
Vklj. s primežem 125 mm širina čeljusti	200 x 300 x 900	612 20 007.51V

Držalo za plinsko jeklenko



- Za varen transport največ 2 jeklenk za stisnjen plin
- Izvedba 1:
z 2 držalnimi vodili in 1 zapahom s spono
- Izvedba 2:
z 2 držalnima vodiloma in 2 zapahoma s spono



za globino sistema mm	Izv.	dolžina vodila mm	Št. art.
340	1	270	126 15 007.98V
340	2	270	126 15 008.98V
440	1	370	126 15 009.98V
440	2	370	126 15 010.98V

Odzračevalni elementi

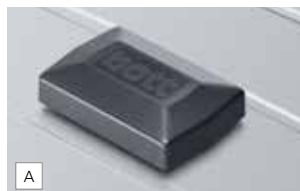

- Za odzračevanje na strešnem in stranskem območju pri transportu jeklenk za stisnjen plin
- Za odzračevanje na predelu tal pri transportu jeklenk za stisnjen plin

Sl.	Izvedba	Dimenzije Š x G x V mm	Št. art.
A	Strešni/stranski zračnik	94 x 140 x 40	635 02 054.19V
B	Talni zračnik	Ø 110 / V 100	635 02 055.19V

Privezni trakovi



- S fittingom in spono
- S fittingom in vpenjalom

Dolžina traku mm	Nepremični konec mm	Nosilnost daN	Št. art.
1000	130	500	626 26 005.19V
A 2500	130	500	626 26 006.19V
3500	500	500	626 26 007.19V

Dolžina traku mm	Nepremični konec mm	Nosilnost daN	Št. art.
1000	130	150	626 26 009.19V
B 2500	130	150	626 26 010.19V
3500	500	150	626 26 011.19V

Okenske rešetke za pregradno steno vozila



- Za zaščito voznika in sovoznika
- Jeklena pločevina, prašno lakirana
- Barva: antracitno siva (RAL 7016)
- Širina zanke 25 mm

Vaš Fiat	Št. art.
Doblò	122 30 017.19V
Talento	122 30 006.19V
Ducato	122 30 057.19V

Komplet držal za vpenjalne palice

- Za varno in prostorsko varčno shranjevanje 2 ali 4 vpenjalnih palic
- Primeren za obe različici vpenjalnih palic
- Za montažo na privezno vodilo na bočni steni vozila ali strehi
- Jeklena pločevina, prašno lakirana, barva: antracitno siva (RAL 7016)

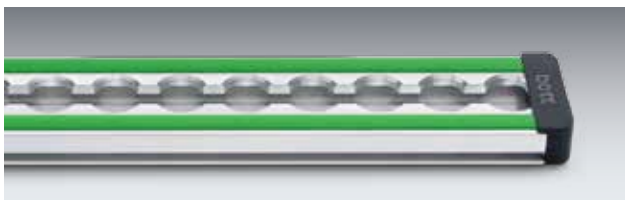
Izvedba	Dimenzije Š x G x V mm	Št. art.
Za 2 vpenjalni palici	85 x 75 x 120	630 03 086.19
Za 4 vpenjalne palice	85 x 75 x 270	630 03 087.19

Vodilo za zavarovanje tovora z zaščitnim profilom

- Naležna površina z zaščito pred drgnjenjem, idealna za tovore z občutljivimi robovi
- Za trakove s fittingom
- Razmik rasterja 25 mm
- Nosilnost do 500 daN
- Vklj. s končnimi kopicami

Dolžina vodila mm	Širina mm	Št. art.
1000	46	679 01 014.98V
1500		679 01 015.98V
2000		679 01 016.98V
3000		679 01 017.98V
lfdm*		679 01 018.98V

*Možno naročiti s 25-milimetrskim rasterjem / najv. dolžina 3000 mm

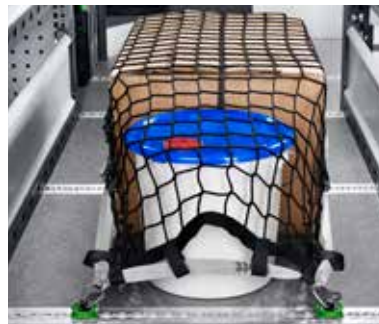
Mreža za zavarovanje tovora

- Z ozkimi zankami, tkana mreža za zavarovanje tovora
- Obdajajoči trak z vpenjalnim zapahom

Dimenzije Š x G mm	Izvedba	Št. art.
1250 x 730	4 kavlji	626 27 006.19V
1250 x 730	4 fittingi	626 27 007.19V
2290 x 1500	4 kavlji	626 27 008.19V
2290 x 1500	4 fittingi	626 27 009.19V

Tkanina za zavarovanje tovora

- Za zavarovanje tovora v vozilu in na kesonu
- Zaščita pred krajo zaradi neprosojne tkanine
- Preverjena v skladu z VDI 2700
- Nosilnost do 200 daN

Izvedba s trakom z vpenjalnim zapahom	Dim. Š x G mm	Št. art.
4x s ploskimi kavlji	1250 x 730	626 27 010.19V
4x s fittingom	1250 x 730	626 27 011.19V
6x s ploskimi kavlji	2290 x 1500	626 27 012.19V
6x s fittingom	2290 x 1500	626 27 013.19V

Kovček za zavarovanje tovora varioSort

- Za vozila z opremo bott s priveznimi elementi in/vali priveznimi vodili
- Komplet, sestavljen iz:** 2x privezni trak 3,5 m s fittingom in vpenjalom
2x privezni trak 3,5 m s fittingom in spono
6x podloga za zavarovanje tovora, 6x podloga za obrobno zaščito
Vklj. s pomembnimi informacijami za zavarovanje tovora

Dimenzije Š x G x V mm	Št. art.
454 x 318 x 88	625 11 146.19V

bott vario | sistemi kovčkov varioSort



varioSort z rastrskim vstavkom



- Sestavljen iz osnovne blazine 12 mm in rastrske blazine 63/69 mm
- Barva pene: antracit (RAL 7016)
- Z vnaprej izdelanimi utori, ki jih lahko poljubno odlomite
- Nosilnost: 15 kg



Dimenzije Š x G x V mm	Notranje dimenzije Š x G x V mm	Št. art.
525 x 340 x 90	400 x 275 x 75	625 11 126.19V

varioSort z 20 škatlami



- Globina sistema 340 mm
- 20 škatel za majhne dele
- Nosilnost: 15 kg

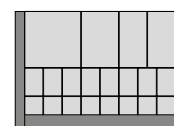

Dimenzije Š x G x V mm	Notranje dimenzije Š x G x V mm	Št. art.
525 x 340 x 90	400 x 275 x 75	625 11 095.19V

varioSort z nastavkom za šobe



- Z 90 vtičnimi mesti v penastem vstavku
- Vklj. s 3 škatlami za majhne dele
- Nosilnost: 15 kg



Dimenzije Š x G x V mm	Notranje dimenzije Š x G x V mm	Št. art.
525 x 340 x 90	400 x 275 x 75	625 11 125.19V

varioSort z 28 škatlami



- Globina sistema 340 mm
- 28 škatel za majhne dele
- Nosilnost: 15 kg

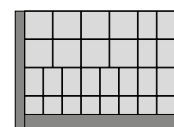

Dimenzije Š x G x V mm	Notranje dimenzije Š x G x V mm	Št. art.
525 x 340 x 90	400 x 275 x 75	625 11 096.19V

varioSort z 11 škatlami



- Globina sistema 340 mm
- 11 škatel za majhne dele
- Nosilnost: 15 kg

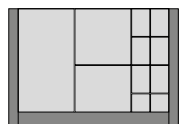

Dimenzije Š x G x V mm	Notranje dimenzije Š x G x V mm	Št. art.
525 x 340 x 90	400 x 275 x 75	625 11 094.19V

varioSort vtično držalo

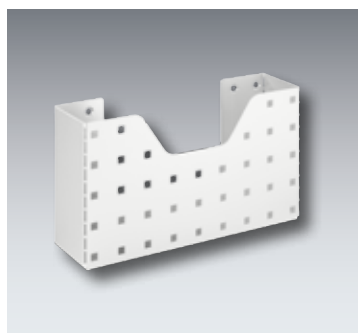

- Držalo iz elokriranega aluminija



Primer uporabe:
Servisni kovček varioSort ni vključen v obseg dobave.

Dimenzije Š x G x V mm	Št. art.
95 x 335 x 315	625 11 128.97V

varioSafe - globina sistema 340 mm

- Nosilna škatla s pokrovom in ročajem
- Samodejno odklepanje in zaklepanje pri odlaganju in prenašanju
- Nosilnost: 15 kg

Vel.	Dimenzije Š x G x V mm	Notranje dimenzije Š x G x V mm	Št. art.
M	525 x 340 x 115	400 x 275 x 78	625 11 097.19V
L	525 x 340 x 190	400 x 275 x 153	625 11 029.19V
X	525 x 340 x 390	400 x 275 x 365	625 11 098.19V

varioSafe - globina sistema 440 mm

Vel.	Dimenzije Š x G x V mm	Notranje dimenzije Š x G x V mm	Št. art.
L	525 x 440 x 190	400 x 375 x 153	625 11 030.19V

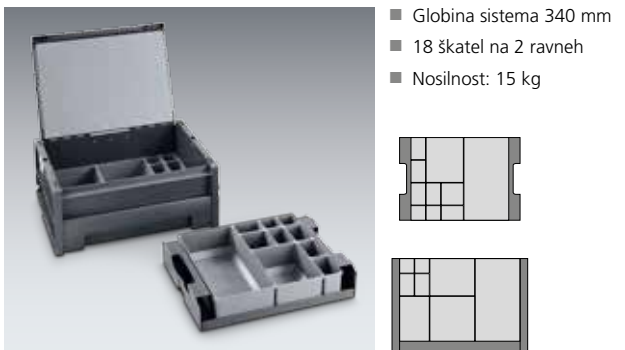
varioSafe L s 18 škatlami

- Globina sistema 340 mm
- 18 škatel na 2 ravneh
- Nosilnost: 15 kg

Dimenzije Š x G x V mm	Notranje dimenzije Š x G x V mm	Št. art.
525 x 340 x 190	400 x 275 x 153	625 11 033.19V

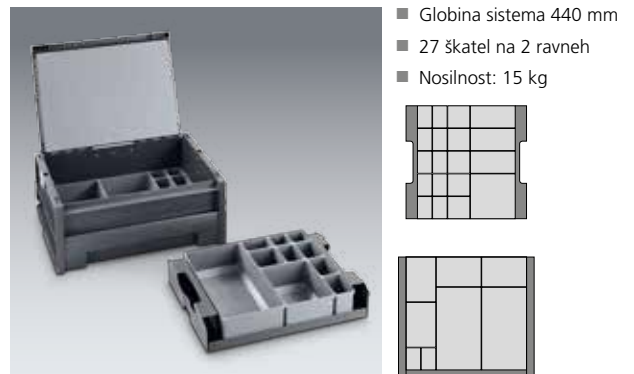
varioSafe L s 27 škatlami

- Globina sistema 440 mm
- 27 škatel na 2 ravneh
- Nosilnost: 15 kg

Dimenzije Š x G x V mm	Notranje dimenzije Š x G x V mm	Št. art.
525 x 440 x 190	400 x 375 x 153	625 11 034.19V

varioSafe M z nastavkom za šobe

- Globina sistema 340 mm
- Z 90 vtičnimi mesti v penastem vstavku
- Vklj. s 3 škatlami za majhne dele
- Nosilnost: 15 kg

Dimenzije Š x G x V mm	Notranje dimenzije Š x G x V mm	Št. art.
525 x 340 x 115	400 x 275 x 78	625 11 118.19V

varioSafe X z nastavkom za razpršilno dozo ali vložek

- Globina sistema 340 mm
- Sl. A: za 13 razpršilnih doz najv. Ø 73 mm
- Sl. B: za 24 vložkov z najv. Ø 53 mm

Sl.	Dimenzije Š x G x V mm	Notranje dimenzije Š x G x V mm	Št. art.
A	525 x 340 x 390	400 x 275 x 365	625 11 131.19V
B	525 x 340 x 390	400 x 275 x 365	625 11 132.19V

Standard pri obratovanju, v vozilu in pri montaži |
Večstranske delitve ...

bott vario | Red, varnost in učinkovitost

bott vario CarOffice



- Poskrbi za red na sovoznikovem sedežu
- Z dvema vtičnima držaloma za prospekte, kataloge in druge dokumente
- Škatla za shranjevanje majhnih delov, ki jo je mogoče hitro sneti



- Enostavna in varna pritrditev na sovoznikovem sedežu z varnostnim pasom in prilagodljivo nastavljenim adapterjem naslona za glavo

Dimenzije Š x G x V mm	Št. art.
340 x 520 x 690	630 03 098.19V

Držalo za dokumente



- Enostavno vtično držalo iz umetne mase za dokumentacijo, prospekte in ozke mape za dokumente
- Prečni format DIN A4
- Vklj. s sponko za napis

Dimenzije Š x G x V mm	Od globine sistema mm	Št. art.
340 x 100 x 213	340	140 14 028.19

Vtična držala



- Elokisiran aluminij

Dimenzije Š x G x V mm	Od globine sistema mm	Uporaba	Št. art.
215 x 85 x 275	340	DIN A4 pokončno	625 30 001.97V
175 x 93 x 230	340	DIN pribor za prvo pomoč	625 30 003.97V
114 x 114 x 500	240	Dolgi deli	625 30 004.97V
76 x 76 x 500	240	Dolgi deli	625 30 005.97V
256 x 82 x 300	340	DIN A4 poševno	625 30 006.97V

3-delno držalo za lestve



- 3-delno, za enojne in dvojne lestve
- Za pritrditev na strešne stebre
- Enostavna, ergonomična pritrditev lestve prek zlozljivega mehanizma
- Barva: antracitno siva (RAL 7016)

Primerno za stebre lestev od - do mm	Št. art.
70 - 100	630 03 083.19V
130 - 160	630 03 084.19V

Predal za kanistre



- Primerno za 10- oz. 20-litrne kanistre iz jeklene pločevine
- Za 10-/20-litrne kanistre: iz jeklene pločevine s, prašno lakirane, RAL 7016
- Vklj. s trakom z vpenjalno zaponko za pritrditev kanistra med vožnjo

Izvedba	Dimenzije Š x G x V mm	Št. art.
Za 1x 10-/20-litrne kanistre	173 x 342 x 243	630 03 008.19V
Za 3x 10-/20-litrne kanistre	518 x 342 x 243	630 03 009.19V

Držalo za lopato in orodje za zadnja vrata



- Uporabno za lahke dele, kot so aluminijaste lestve, metle, lopate in drugo orodje
- Hrbtina stena s perforacijo perfo
- Pritrditev tovora s pomočjo 10 kavljev perfo in 2 gumijastih trakov
- Vklj. z 2 po višini nastavljivima pritrdilnima profiloma za montažo držala za lopato na vrata vozila (samo pri različicah z visoko streho)

Dimenzije Š x G x V mm	Št. art.
500 x 240 x 1500	635 02 048.97V

Samovarovalno držalo za role papirja

- Za role papirja, široke najv. 260 mm, Ø 280 mm

VE1

Dimenzije Š x G x V mm	Št. art.
315 x 185 x 180	630 03 058.19V

Komplet za točenje vode

- Z aluminijasto konzolo, 10 litrov prostornine, izlivna pipa, pritrdilni komplet

VE1

Dimenzije Š x G x V mm	Št. art.
370 x 185 x 375	630 03 059.19V

Kavlji perfo plus

- S široko osnovno ploščo
- Upognjen konec kavlja (35 mm)

VE5

Dimenzije Š x G x V x Ø mm	Št. art.
60 x 75 x 60 x 6	140 01 121

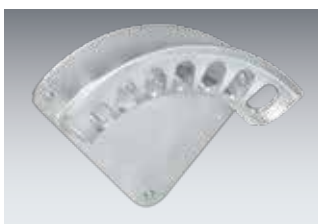
Držalo za gibko cev

- Aluminijasta tlačna litina
- Za varno shranjevanje kablov in gibkih cevi

Dimenzije Š x G x V mm	Št. art.
190 x 70 x 150	140 50 001
270 x 110 x 200	140 50 002
350 x 140 x 260	140 50 003
420 x 190 x 310	140 50 004

LED-palična svetilka 12 V

- Stikalo za vklop/izklop
- Najsodobnejša LED-tehnologija
- Kot sipanja svetlobe 120°
- Barva svetlobe: bela dnevne svetlobe 6000 - 6500 K
- Aluminijasto ohišje
- 2-žilni priključni kabel 1m
- Vklj. s pritrdilnim materialom

lumen	Dimenzije Š x G x V mm	Št. art.
530	500 x 30 x 12	635 01 032.90V
900	900 x 30 x 12	635 01 033.90V

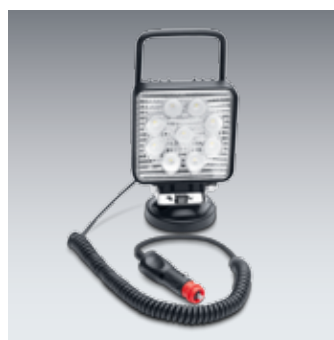
Delovni žaromet z magnetno nogo 12/24 V LED

- Aluminijasto ohišje z nosilnim ročajem
- Vrsta zaščite IP67
- Spiralni kabel z 12-voltnim vtičem, uporabna dolžina 8m
- 1755 Lumen

Vhodna moč	Št. art.
27 W	505 02 095

LED-trak 12 V

- Najsodobnejša LED-tehnologija
- Bela dnevna svetloba 4000-4500 K, IP65
- Z nepremočljivim, prozornim silikonskim plaščem
- Z 2-žilnim priključnim kablom 0,5 m
- Samolepilni z lepilnim trakom 3M

Vhodna moč v W	Dolžina mm	Št. art.
9,1	950	635 01 059.90V
19,2	2000	635 01 060.90V



bott vario | Transportni zaboji za vozila s kesoni



Za organizacijo prostora za shranjevanje in zavarovanje tovora na odprtih nakladalnih površinah.

- Organiziran red in zavarovanje tovora na kesonu, z razdeljenimi območji za shranjevanje.
- Hiter in ergonomičen dostop do najpomembnejše opreme skozi stranska vrata, rolo vrata, notranje predale, brez vstopanja na keson (glede na izvedbo).
- Visoka stabilnost zaradi trpežne konstrukcije okvirja.
- Trpežne površine: stranice in dno iz pocinkane jeklene pločevine, ogrodje z zaščitnimi obrobni profili.
- Orodje in material zatesnjeni in zaščiteni pred brizganjem vode.
- Zaščita proti kraji transportiranega blaga z robustnimi ključavnicami.
- Nosilne noge zagotavljajo zaščito pred vlago iz tal.
- Optimalna organizacija prostora za shranjevanje z dopolnitvijo s sistemskimi deli vario.
- Preverjeno s preizkusnim trčenjem v skladu z ECE R44.
- Možnost individualne konfiguracije kot alternativa za celotne različice.

bottTainer z zložljivim pokrovom



- Pokrov iz protizdrsne narebrane aluminijaste pločevine
- Plinska tlačna vzmet za varno pridrzanje pokrova v odprtem položaju
- Varo shranjevanje tovora z dvojnimi zapahom z robustnimi ključavnicami

Zunanje mere Š x G x V mm	Št. art.
1030 x 650 x 600	600 20 009.51M
1750 x 650 x 760	600 20 001.51M
1930 x 650 x 760	600 20 002.51M

bottTainer odlagalna kad



- Odlagalna kad za obesiti v bottTainer
- Pritrditev s pokrovom
- Pocinkano
- Opcijsko s 13 škatlami za majhne dele

	Zun. mere Š x G x V mm	Št. art.
Odlagalna kad	341 x 583 x 92	600 20 024.51
Ponudba s 13 škatlami za majhne dele	325 x 525	630 20 192.36

bottTainer celotne različice



- Pokrov iz protizdrsne narebrane aluminijaste pločevine
- Plinska tlačna vzmet za varno pridrzanje pokrova v odprtem položaju
- Varo shranjevanje tovora z dvojnimi zapahom z robustnimi ključavnicami
- S kompleti predalov in 2-delnimi vmesnimi policami
- Z različnimi možnostmi opremljanja za krilnimi vrati



	Zun. mere Š x G x V mm	Vrata levo Predalniki	Vrata desno Predalniki	Št. art.
A	1750 x 650 x 755	-	2 x težka obremenitev	600 20 025.51M
B	1750 x 650 x 755	2x normalna obremenitev	2 x težka obremenitev	600 20 026.51M
A	1930 x 650 x 755	-	2 x težka obremenitev	600 20 027.51M
B	1930 x 650 x 755	2x normalna obremenitev	2 x težka obremenitev	600 20 028.51M

bott vario | Zavarovanje tovora na kesonu

bottTainer z vrati in vmesnimi policami



- S fiksno privijačeno vmesno policico med ravnema
- Zgornja vrata se odpirajo prek stenske plošče

Zun. mere Š x G x V mm	S	Št. art.
1750 x 630 x 1130	4 vrata	600 22 001.51M
1930 x 630 x 1130	4 vrata	600 22 002.51M
1750 x 630 x 1130	2 vrata	600 22 003.51M
1930 x 630 x 1130	2 vrata	600 22 004.51M

- Opcijsko možnost vgradnje predalov (predal spodaj)

Komplet predalov	Dimenzije V x G mm	Št. art.
Normalna obremenitev 40 kg	1x 175 x 540 / 1x 300 x 540	600 22 011.19M
Težka obremenitev 50 kg	1x 175 x 795 / 1x 300 x 795	600 22 012.19M

Dodatna oprema



	Št. art.
4 ušesca za žerjav, prašno lakirana	900 99 590.63
Podstavek viličarja za bottTainer z zložljivim pokrovom	600 20 018.51M
Podstavek viličarja za bottTainer z rolo vrati	600 21 006.51M

Tkanina za zavarovanje tovora



- Zaščita pred krajo zaradi neprosojne tkanine
- Preverjena v skladu z VDI 2700
- Nosilnost do 200 daN
- 4 dimenzije tkanine za vse običajne velikosti kesonov
- Vklj. s priveznimi ušesci za stensko ploščo

Dolžina kesona L mm	Velikost	Št. art.
2100 - 2650	S	626 27 015.19V
2650 - 3200	M	626 27 016.19V
3200 - 3750	L	626 27 017.19V
3750 - 4300	XL	626 27 018.19V

bottTainer z rolo vrati



- Š 1365 x G 710 mm
- Proti vremenu odporna rola vrata za zaklepanje iz trpežnega aluminija
- Hiter dostop do celotnega uporabnega prostora
- bottTainer z višino 910 mm, primeren za vozila s ponjavo na višini kabine



Sl.	Višina mm	Oprema	Št. art.
-	910	Brez opreme	600 21 010.51M
A	910	Zložljivo dno, pladenj bottBoxen s škatlami bottBoxen	600 21 011.51M
V	1060	3 predali, 2 kadi, pladenj bottBoxen s škatlami bottBoxen	600 21 008.51M
C	1060	6 predalov, zložljivo dno, pladenj bottBoxen s škatlami bottBoxen	600 21 009.51M
D	1060	Pladenj bottBoxen s škatlami bottBoxen	600 21 007.51M

Predal za shranjevanje na kesonu bott



- Hitro in enostavno zavarovanje tovora na kesonu
- Za transport lopat, metel in drugega orodja
- Poljubno nastavljiva širina od 1700 do 2136mm, zaradi česar je primerna za skoraj vse kesone

Zunanje mere Š x G x V mm	Št. art.
1700 - 2136 x 622 x 382	600 20 029.98V
Pritrdilni material	900 99 667



Če imate vprašanja o izdelkih bott ali jih želite naročiti po telefonu, vam bodo sodelavci telefonske službe bott *dialog-aktiv* z veseljem pomagali:
+386 (0) 4 27 90 800

Lahko pa vaše povpraševanje pošljete po e-pošti na: **info@bott.si**



www.bott.si

MESTODELA D.O.O., Poslovna cona A 49, 4208 Šenčur,
dialog-aktiv: Telefon: +386 (0) 4 27 90 800, faks: +386 (0) 4 27 90 888

