

bott vario
Oprema vozila
za vaš Ford

bott



Ranger | Transit Courier | Transit Connect | Transit Custom | Transit

Ove blagovni znamki – en sistem



bott vario | **Doma v vašem vozilu Ford**

Podjetje bott opremo konfigurira po meri glede na vaše želje.

Odločili ste se za vozilo Ford. Ta izbor je odlična osnova za vgradnjo opreme za vozilo bott vario. Sestavni deli znamke bott vario so po svojih dimenzijah in pritrdilnih točkah natančno usklajeni z danostmi vozil Ford. Posledično je mogoče optimalno izkoristiti prostore za shranjevanje ter zagotoviti varno montažo in demontažo opreme, po kateri ni nobenih sledi. To velja tako za tovarniško konfigurirane module, kot tudi za opremo po meri, ki jo podjetje bott načrtuje natanko po vaših potrebah. Tako je kombinacija vašega vozila Ford in opreme za vozilo bott vario sistem, ki sovpada eden z drugim.



bott vario | Oprema za vozilo –
tako individualna kot vaša panoga

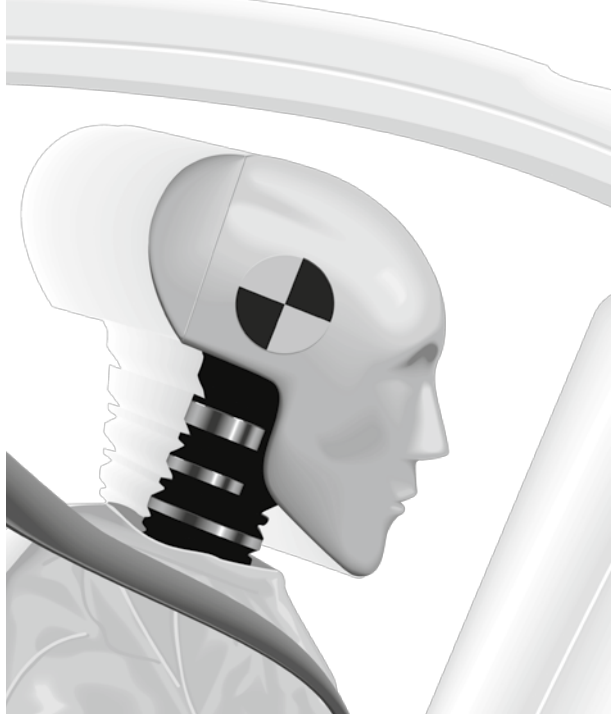

Dokazana varnost.

Kako varna je oprema za vozila bott vario za potnike v vozilu, inženirji pri podjetju bott redno preverjajo in dokazujejo s preizkusnimi trčenji. Neodvisni strokovnjaki so preizkuse opravili pri povsem natovorjenem vozilu, tako da so obremenitve na sestavne dele ustrezale pogojem v primeru nesreče v cestnem prometu. Preizkusna trčenja simulirajo trčenje vozila v oviro s hitrostjo 50 km/h, kar je v skladu z Direktivo ECE R44. Pri tem preizkuševalci stremijo predvsem k naslednjim zadevam:

- Ali oprema za vozilo bott vario dinamično prestreže energijo?
- Ali tovor ostane na mestu, kamor sodi?
- Ali se ekstremne sile uspešno absorbirajo?

Oprema za vozila bott vario vedno ustreza najvišjim zahtevam preizkusov. Rezultati so pokazali, da se lahko vozniki in sovozniki zanesejo na bott vario, ko gre zares.

Video preizkusnega trčenja:



J0791SF002

0.080 mS



3

leta garancije*

*Podjetje bott končnemu kupcu (končnemu uporabniku) poleg zakonskih garancijskih pravic dodatno nudi še 3-letno garancijo na izdelek v skladu z garancijskimi pogoji podjetja bott. Podjetje bott za obdobje 3 let od datuma vgradnje jamči, da izdelek ne bo imel materialnih in proizvodnih napak. Iz garancije so izvzeti elektronski sestavni deli in sklopi.

bott vario | Prilagojeno za vaš uspeh

Presenečenja so pri servisnih in montažnih dejavnostih na dnevnem redu. Zahtevajo najvišjo stopnjo kreativnosti in profesionalnosti pri izpolnjevanju vsakega naročila. Biti najbolje pripravljen na vsako priložnost pomeni, pri roki vedno imeti pravo orodje, ustrezen material in potrebne nadomestne dele. Na kratko povedano - oprema mora ustrezati!

Tako je glavna naloga opreme za vozila popolna organizacija uporabnega prostora. Na najožjem prostoru je treba varno prevažati vse najpomembnejše stvari. Na sami lokaciji pri stranki o uspehu odločajo hiter dostop in pregledna razporeditev vseh pripomočkov.



reddot design award
best of the best 2011

■ Varno

Oprema bott vario ima opravljeno preizkusno trčenje v skladu z ECE R44*: bočne stene so iz trdega in odpornega jekla in pri trčenju vozila učinkovito prestrežejo še tako ekstremne sile.

■ Lahko

Posamezni sestavni deli so lahki in stabilni. Osnova za to je mešanica materialov iz jekla, aluminija in kakovostne umetne mase. Majhna lastna teža za vas pomeni: več tovora.

■ Kakovostno

Eloksirane aluminijaste površine in prašno lakirani jekleni deli s fino strukturo so odporni proti praskam in robustni. Poleg tega videz in haptika izdelkov ustrezajo vašim željam glede kakovosti.

■ Učinkovito

Oprema za vozila bott vario optimalno izkorišča tovorni prostor, ustvari red in omogoča hiter dostop do vaše opreme.

■ Prepričljivo

Vaš nastop z dobro razvrščeno opremo v vozilu pri strankah ustvari trajno pozitiven vtis, vašo celotno storitev pa prikaže v pozitivni luči.

■ Lepo

Čista in kakovostna oblika opreme za vozila bott vario je bila že večkrat odlikovana.

bott vario Organizacija prostora



bott vario | Red s sistemom

Moduli opreme za vozila bott vario za vaše gospodarsko vozilo Ford nudijo številne elemente za razdelitev tovornega prostora. Te je mogoče idealno kombinirati glede na vaše individualne potrebe. Pri razvijanju opreme za vozila bott vario so razvijalci bili še posebej pozorni na varnost, funkcionalnost in idealno izkoriščenost razpoložljivega prostora.

Kad za dolgi tovor

Za varno in prostorsko varčno shranjevanje cevi ali podobnih dolgih delov

Funkcijski pladenj s škatlami bottBox

Inteligentna rešitev za skladiščenje in transport majhnih delov

Kadi

Visoka nosilnost zaradi inteligentno vtisnjenih zaobljenih robov in vogalov

Predalniki

Z ročajem, odpiranje mogoče tudi z rokavicami

Obrnjena omara

Enostaven dostop do vsebine skozi stranska vrata



Vpenjalna enota

Udobno, varno vpetje različno velikih kovčkov

Privezni kotnik

Sistemske sestavne deli z integriranimi priveznimi točkami

varioSort in varioSafe

Lahki in trpežni servisni kovčki in prenosni zaboji, praktično integrirani v opremo vozila

Stranski deli

So nosilni elementi opreme za vozilo bott vario

Pritrdilna vodila za tovor

Za prilagodljivo in varno privezovanje tovora

Talni predal z aluminijastim pokrovom

Za lahko dostopen prostor za shranjevanje

Načrtovanje



| | | | |
|--|--|-------------|---------------------|
| | | Marke | Ford |
| | | Modell | Transit Custom 2933 |
| | | Räderanzahl | 2 653 mm |
| | | Deckhöhe | Normal |

Maßstab: 1:25
 Angebots-Nr.: 20040000991-01
 Datum: XX.XX.XXXX
 Zeichnungsnummer: 1.17
 3.45
 Änderungen vorbehalten

Max Mustermann
 + 49 (0) 78 71 / 251-251
 + 49 (0) 78 71 / 251-209
 max.mustermann@bott.de

Bott GmbH & Co. KG
 Bahrrat: 17
 74405 Gaildorf



Rezultat





Analiza

Vaša prtljaga je pripravljena za natovarjanje. O tem, kje bo v prihodnje imela svoj prostor, se boste odločili s pomočjo profesionalnega svetovanja strokovnjaka za načrtovanje bott.



Zasnova in načrtovanje

Vaš servisni partner bott bo na osnovi analize zasnoval zeleno opremo za vozilo in vam idealno organiziral prostor v vašem transportnem vozilu.



Certificirana montaža

Opremo vam v vaše vozilo vgradijo samo usposobljeni zaposleni. Kajti varnost je naša glavna prioriteta.



Predaja

Prvotno uvajanje s podrobnim pregledom navodil za vzdrževanje in uporabo je pri podjetju bott nekaj samoumevnega.



Svetovanje

Vaš certificiran servisni partner bott je vedno v vaši bližini.

Na voljo vam je pri vseh vprašanih glede vaše opreme za vozilo tako pred, med kot tudi po vgradnji.

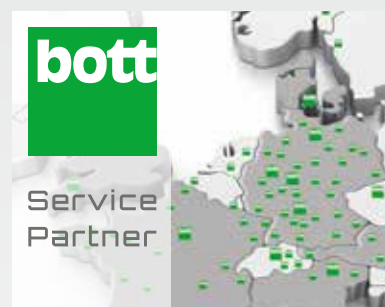

bott vario | Organizacija prostora za shranjevanje za vozilo Ford Ranger



Podtalni modul proizvajalca bott razdeli tovorni prostor na dve ravni. Na ta način pridobi vaše tovorno vozilo večjo tovarno površino. Povsem izvlečne predale je mogoče obremeniti z največ 70 kg, po potrebi pa jih lahko tudi razdelite. Integrirane privezne točke nudijo prilagodljive možnosti za pritrditev tovora. Podtalni modul bott je na voljo v dveh različno visokih izvedbah.



bott vario | Ford Ranger pritrnitev tovora

Podtalni modul za vozilo Pick-Up z dvojno kabino in trdo streho



- Med podtalnimi moduli je prostor za dolge dele z loputo.
- Na nakladalni površini je obvezna uporaba trde strehe, saj sestavni deli niso odporni proti vremenskim vplivom.
- Vklj. s protizdrsno podlogo za predale

| Leto izdelave od | Medosna razdalja mm | Višina mm | Število predalov in zadja mm | Št. art. |
|------------------|---------------------|-----------|------------------------------|----------------|
| 2016 | 3220 | 260 | 2x 200 | 600 10 200.19V |

Weitere Varianten auf Anfrage verfügbar.

bottTainer z zložljivim pokrovom



- Pokrov iz protizdrsnе narebrnane aluminijaste pločevine
- Plinska tlačna vzmet za varno pridržanje pokrova v odprtem položaju
- Varo shranjevanje transportnega tovora s trežnim vrtljivim zapahom
- Zaradi vremensko odporne površine in obdajajočih tesnil je primerno za uporabo na prostem

| Zunanje mere Š x G x V mm | Št. art. |
|---------------------------|----------------|
| 1030 x 650 x 600 | 600 20 009.51M |

Mreža za zavarovanje tovora



- Mreža za zavarovanje tovora iz trakov bott v antracitno sivi barvi
- Preverjena v skladu z VDI 2700
- Širina zank 150 x 150 mm
- Nosilnost do 800 daN
- Obdajajoči trak s spono

| Izvedba | Dimenzije Š x G mm | Št. art. |
|------------|--------------------|----------------|
| 4x kavliji | 3000 x 1900 | 626 27 005.19V |



Nadaljnja dodatna oprema:



Mreža za zavarovanje tovora
Stran 29



Tkanina za zavarovanje tovora
Stran 29



Vaš tovor v tovornem vozilu Pick-up:
z izdelki bott dobro organiziran in zavarovan.

bott vario | Osnovna izvedba - zaščita tovornega prostora za majhna transportna vozila in zaprte dostavne avtomobile

Osnovna izvedba bott štiti tovorni prostor vašega gospodarskega vozila pred obrabo pri vsakodnevni uporabi. Vsebuje dno, stenske obloge in po želji tudi stropno oblogo. Trpežen in trajnostni material dolgoročno ohranja vrednost vašega vozila. Protizdrsne površine in obrobna zaščitna na območju vrat poleg tega skrbijo tudi za varnost.

Privezna vodila, ugreznjena v tla, nudijo številne možnosti za zavarovanje in pritrditev vašega tovora. Privezne točke, ki jih je omogočil proizvajalec, so še naprej dostopne. Po potrebi vam podjetje bott vgradi nadaljnja privezna vodila, svetilke in elemente za prezračevanje in odzračevanje nakladalnega prostora.

bott vario dna



- Lahko dno iz 12-milimetrskega brezovega vezanega lesa, nepropustno za vlago
- Zgornja stran: trpežen in protizdrsen premaz iz umetne smole z vzorcem bott
- Spodnja stran: premaz iz umetne smole z gladko površino
- Robovi: s profilom, odbijajo vodo, sivo pobarvani in na območju vrat z obrobno zaščito iz aluminija
- Razred emisij škodljivih snovi E1 v skladu z EN 717-2
- Protizdrsnost R12, trenje > 500
- Vklj. s pritrdilnim materialom
- Poenostavljena montaža, mogoča z držalom



Montaža z držalom



1A Privezna vodila, prečna



1B Privezna vodila, vzdolžna

| Vaš Ford | Leto izdelave od | Medosna razdalja mm | Dno brez obrobne zaščite stopnice | Dno z obrobno zaščito stopnice | Dno s prečnimi priveznimi vodili ³ | 1A | Število prečnih priveznih vodil | Dno z vzdolžnimi priveznimi vodili ³ | 1B |
|-----------------------------|------------------|---------------------|-----------------------------------|--------------------------------|---|----|---------------------------------|---|----|
| Ranger Doppelkabine | 2016 | 3220 | | 113 10 467 ² | | | | | |
| Ranger Doppelkabine | 2016 | 3220 | | 113 10 467.10 | | | | | |
| Transit Courier | 2014 | 2489 | 113 20 159 ² | 113 10 159 ² | 113 12 159 ² | | 2 | | |
| Transit Connect L1 | 2014 | 2662 | 113 20 147 | 113 10 147 | 113 12 147 | | 2 | | |
| Transit Connect L2 | 2014 | 3062 | 113 20 148 | 113 10 148 | 113 12 148 | | 3 | | |
| Transit Custom L1H1 | 2012 | 2933 | 113 20 144 ² | 113 10 144 ² | 113 12 144 ² | | 3 | 113 21 144 ² | |
| Transit Custom L1H2 | 2012 | 2933 | 113 20 382 ² | 113 10 382 ² | 113 12 382 ² | | 3 | 113 21 382 ² | |
| Transit Custom L2H1 | 2012 | 3300 | 113 20 145 ² | 113 10 145 ² | 113 12 145 ² | | 4 | 113 21 145 ² | |
| Transit Custom L2H2 | 2012 | 3300 | 113 20 383 ² | 113 10 383 ² | 113 12 383 ² | | 4 | 113 21 383 ² | |
| Transit FA L2 | 2014 | 3300 | 113 20 149 ² | 113 10 149 ² | 113 12 149 ² | | 3 | 113 21 149 ² | |
| Transit HA L2 | 2014 | 3300 | 113 20 150 ² | 113 10 150 ² | 113 12 150 ² | | 3 | 113 21 150 ² | |
| Transit FA L3 | 2014 | 3750 | 113 20 151 ² | 113 10 151 ² | 113 12 151 ² | | 4 | 113 21 151 ² | |
| Transit HA L3 | 2014 | 3750 | 113 20 152 ² | 113 10 152 ² | 113 12 152 ² | | 4 | 113 21 152 ² | |
| Transit HA L4 | 2014 | 3750L | 113 20 153 ² | 113 10 153 ² | 113 12 153 ² | | 5 | 113 21 153 ² | |
| Transit HA L4 dvojne pnevm. | 2014 | 3750L | 113 20 173 ² | 113 10 173 ² | 113 12 173 ² | | 5 | 113 21 173 ² | |

² montaža brez držala ³ z obrobno zaščito stopnice FA = sprednji pogon HA = zadnji pogon .10 (bott vario Fußbodenplatte Kunststoff)



Obloga notranje stene vario protect



- Po meri narejena stenska obloga iz polipropilena, ki ga je mogoče reciklirati
- Votle plošče, debele 4 mm z enostransko strukturirano površino
- Barva: svetlo siva (RAL 7035)
- UV-obstojna, lahka, brez korozije in trohnenja, obstojna proti kemikalijam
- Izredno lahka in enostavna za čiščenje
- Vklj. s pritrdilnim materialom

| za vaš Ford | Leto izdelave od | Medosna razdalja mm | [2] Osnovni sklop Obloga notranje stene | [2+3+4] Celotni sklop Zadnja vrata + drsna vrata desno | [2+3+5] Celotni sklop Zadnja loputa + drsna vrata desno |
|-----------------------|------------------|---------------------|---|--|---|
| Transit Courier | 2014 | 2489 | 122 25 221.95 | 122 25 222.95 | |
| Transit Connect L1 | 2014 | 2662 | 122 25 205.95 | 122 25 173.95 | |
| Transit Connect L2 | 2014 | 3062 | 122 25 188.95 | 122 25 172.95 | |
| Transit Custom L1 | 2012 | 2933 | 122 25 155.95 | 122 25 156.95 | 122 25 157.95 |
| Transit Custom L2 | 2012 | 3300 | 122 25 158.95 | 122 25 159.95 | 122 25 160.95 |
| Transit FA / HA L2-H2 | 2014 | 3300 | 122 25 189.95 | 122 25 190.95 | |
| Transit FA / HA L2-H3 | 2014 | 3300 | 122 25 191.95 | 122 25 192.95 | |
| Transit FA / HA L3-H2 | 2014 | 3750 | 122 25 193.95 | 122 25 194.95 | |
| Transit FA / HA L3-H3 | 2014 | 3750 | 122 25 195.95 | 122 25 196.95 | |
| Transit HA L4-H3 | 2014 | 3750L | 122 25 197.95 | 122 25 198.95 | |



- Po meri narejena stenska obloga iz 1 mm debelega aluminija
- Lahka in izredno odporna proti udarcem
- S perforiranim rasterjem za perfo kavlje in držala
- Vklj. s pritrdilnim materialom

vario protect plus

| | | | | | |
|-----------------------|------|-------|---------------|---------------|---------------|
| Transit Courier | 2014 | 2489 | 122 25 221.98 | 122 25 222.98 | |
| Transit Connect L1 | 2014 | 2662 | 122 25 205.98 | 122 25 173.98 | |
| Transit Connect L2 | 2014 | 3062 | 122 25 188.98 | 122 25 172.98 | |
| Transit Custom L1 | 2012 | 2933 | 122 25 155.98 | 122 25 156.98 | 122 25 157.98 |
| Transit Custom L2 | 2012 | 3300 | 122 25 158.98 | 122 25 159.98 | 122 25 160.98 |
| Transit FA / HA L2-H2 | 2014 | 3300 | 122 25 189.98 | 122 25 190.98 | |
| Transit FA / HA L2-H3 | 2014 | 3300 | 122 25 191.98 | 122 25 192.98 | |
| Transit FA / HA L3-H2 | 2014 | 3750 | 122 25 193.98 | 122 25 194.98 | |
| Transit FA / HA L3-H3 | 2014 | 3750 | 122 25 195.98 | 122 25 196.98 | |
| Transit HA L4-H3 | 2014 | 3750L | 122 25 197.98 | 122 25 198.98 | |

Vpenjalne palice plus



- Za zavarovanje velikega tovora
- Hitro teleskopsko upravljanje brez orodja
- Enostavna uporaba z zapahom na klik pri vstavljanju
- Primerne za vodoravno in navpično uporabo
- Obdajajoča gumijasta obroba za večjo protizdrsnost ter dodatno zaščito tovora

| Ø x V mm | Št. art. |
|------------------|------------|
| 47 x 650 - 800 | 850 01 118 |
| 47 x 800 - 1000 | 850 01 119 |
| 47 x 1000 - 1400 | 850 01 120 |
| 47 x 1400 - 2050 | 850 01 121 |
| 47 x 1700 - 2500 | 850 01 122 |

bott vario | **Moduli za vaše vozilo Ford Transit Courier** Osna razdalja 2489 mm



Voznikova stran

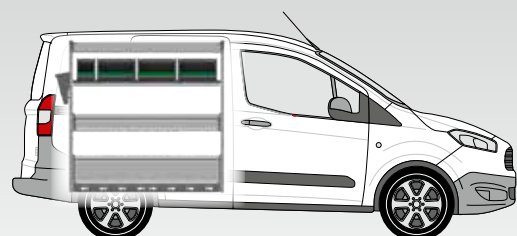

Sovoznikova stran

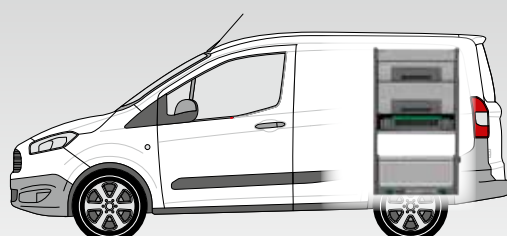

bott vario **Silver Package 2041**

Modulni paket
Št. art. 600 99 079.19M

Montažni komplet
Št. art. 635 10 100.51V

Leva priprava Š 1025 x G 340 x V 1000 mm

- 2 aluminijasti kadi s pregradnimi stenami in protizdrsnimi blazinami
- 1 pladenj bottBoxen s 4 škatlami bottBoxen
- 1 polica z vgrajenim varovalom za tovar

Desna priprava Š 525 x G 440 x V 900 mm

- 2 aluminijasti kadi s pregradnimi stenami in protizdrsnimi blazinami
- 1 pladenj bottBoxen s 3 škatlami bottBoxen
- 1 polica z vgrajenim varovalom za tovar

Dodatna oprema

- 1 držalo za dokumente, 1 privezno vodilo z zaščitnim profilom, 1 privezni trak s fittingom in sponko, profili za obrobno zaščito bott vario

Skupna teža: 33,6 kg



bott vario Green Package 2041

Modulni paket
Št. art. 600 99 080.19M

Montažni komplet
Št. art. 635 10 100.51V



Leva priprava Š 1025 x G 340 x V 1000 mm

- 1 aluminijasta kad s pregradno steno in protizdrsno blazino
- 1 pladenj bottBoxen s 4 škatlami bottBoxen
- 1 zložljivo dno z aluminijasto loputo in protizdrsno blazino
- 1 polica z vgrajenim varovalom za tovor in aluminijasto loputo
- 2 navpični vodili za zavarovanje tovora

Desna priprava Š 525 x G 440 x V 900 mm

- 1 aluminijasta kad s pregradno steno in protizdrsno blazino
- 2 polici s protizdrsnima blazinama
- 1 varioSort z 20 škatlami
- 1 polica z vgrajenim varovalom za tovor in aluminijasto loputo

Dodatna oprema

- 1 držalo za dokumente, 1 privezno vodilo z zaščitnim profilom, 1 privezni trak s fittingom in sponko, profili za obrobno zaščito bott vario

Skupna teža: 46,8 kg

bott vario Podtalni modul

Modulni paket
Št. art. 600 10 163.19V



V 260 mm (višina fronte predala: 200 mm)

- Prosta nakladalna površina
- Zaščita proti krajji, ker shranjen material od zunaj ni viden
- Udobno upravljanje drsnih in zadnjih vrat

- Prostor za shranjevanje za 2 euro zaboja
(2x Š 300 x G 400 x V 120 mm)

- Velika prostornina za shranjevanje
- Privezne točke na prekrivni plošči
- Predali s popolnim izvlekom
- Nosilnost na predal: 70 kg

Skupna teža: 55,40 kg

Dodatna oprema, priložena paketu



Vse stranice z obrobno zaščito



1 privezni trak s fittingom in sponko



1 držalo za dokumente

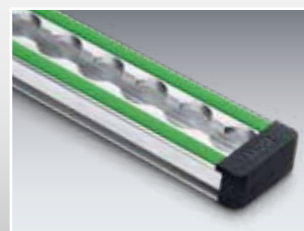

1 privezno vodilo z zaščitnim profilom

bott vario | **Moduli za vaše vozilo Ford Transit Connect L1** Osna razdalja 2662 mm



Voznikova stran

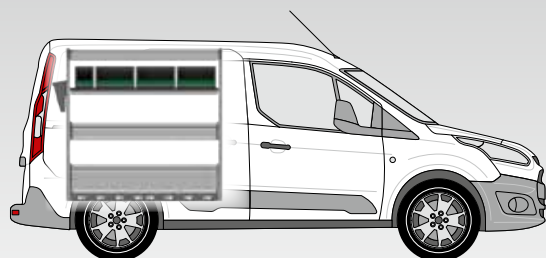

Sovoznikova stran

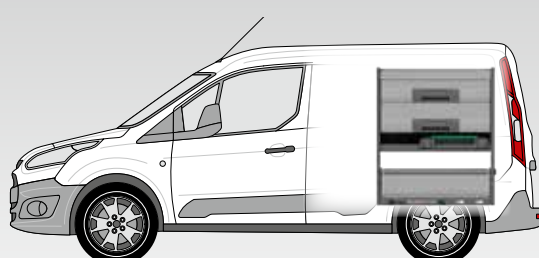

bott vario **Silver Package 3041**

Modulni paket
Št. art. 600 99 077.19M

Montažni komplet
Št. art. 635 10 100.51V

Leva priprava Š 1025 x G 340 x V 1000 mm

- 2 aluminijasti kadi s pregradnimi stenami in protizdrsni blazinami
- 1 pladenj bottBoxen s 4 škatlami bottBoxen
- 1 polica z vgrajenim varovalom za tovar

Desna priprava Š 775 x G 340 x V 900 mm

- 2 aluminijasti kadi s pregradnimi stenami in protizdrsni blazinami
- 1 pladenj bottBoxen s 5 škatlami bottBoxen
- 1 polica z vgrajenim varovalom za tovar

Dodatna oprema

- 1 držalo za dokumente, 1 privezno vodilo z zaščitnim profilom, 1 privezni trak s fittingom in sponko, profili za obrobno zaščito bott vario

Skupna teža: 33,6 kg



bott vario Green Package 3041

Modulni paket
Št. art. 600 99 078.19M

Montažni komplet
Št. art. 635 10 100.51V



Leva priprava Š 1025 x G 340 x V 1000 mm

- 1 aluminijasta kad s pregradno steno in protizdrsno blazino
- 1 pladenj bottBoxen s 4 škatlami bottBoxen
- 1 zložljivo dno z aluminijasto loputo in protizdrsno blazino
- 1 polica z vgrajenim varovalom za tovor in aluminijasto loputo
- 2 navpični vodili za zavarovanje tovora

Desna priprava Š 775 x G 340 x V 900 mm

- 1 aluminijasta kad s pregradno steno in protizdrsno blazino
- 2 polici s protizdrsnimi blazinama
- 1 sistemski prečnik z varioSort in odlagalnim zabojem
- 1 polica z vgrajenim varovalom za tovor in aluminijasto loputo

Dodatna oprema

- 1 držalo za dokumente, 1 privezno vodilo z zaščitnim profilom, 1 privezni trak s fittingom in sponko, profili za obrobno zaščito bott vario

Skupna teža: 50,0 kg

bott vario Podtalni modul

Modulni paket
Št. art. 600 10 159.19V



V 260 mm (višina fronte predala: 200 mm)

- Prosta nakladalna površina
- Zaščita proti kraji, ker shranjen material od zunaj ni viden
- Udobno upravljanje drsnih in zadnjih vrat

- Velika prostornina za shranjevanje
- Privezne točke na prekrivni plošči
- Predali s popolnim izvlekom
- Nosilnost na predal: 70 kg

Skupna teža: 73,0 kg

Dodatna oprema, priložena paketu



Vse stranice z obrobno zaščito



1 privezni trak s fittingom in sponko



1 držalo za dokumente

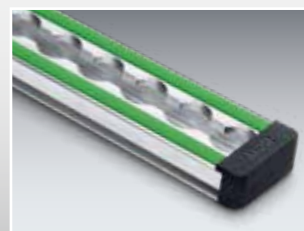

1 privezno vodilo z zaščitnim profilom

bott vario | **Moduli za vaše vozilo Ford Transit Connect L2** Osna razdalja 3062 mm



Voznikova stran

Sovoznikova stran

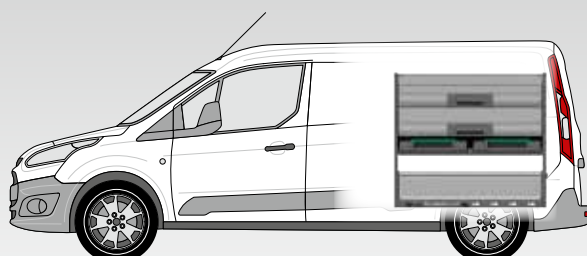
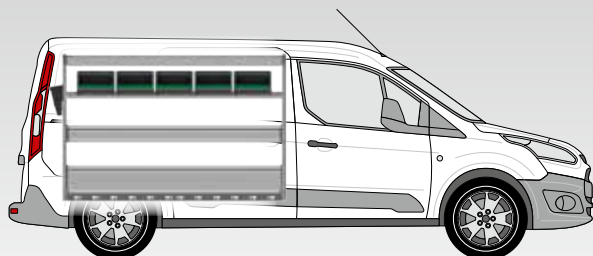

bott vario **Silver Package 4061**

Modulni paket
Št. art. 600 99 067.19M

Montažni komplet
Št. art. 635 10 100.51V

Leva priprava Š 1525 x G 340 x V 1000 mm

- 2 aluminijasti kadi s pregradnimi stenami in protizdrsni blazinami
- 1 pladenj bottBoxen s 5 škatlami bottBoxen
- 1 polica z vgrajenim varovalom za tovar

Desna priprava Š 1025 x G 340 x V 900 mm

- 2 aluminijasti kadi s pregradnimi stenami in protizdrsni blazinami
- 1 pladenj bottBoxen s 7 škatlami bottBoxen
- 1 polica z vgrajenim varovalom za tovar

Dodatna oprema

- 1 držalo za dokumente, 1 privezno vodilo z zaščitnim profilom, 1 privezni trak s fittingom in sponko, profili za obrobno zaščito bott vario

Skupna teža: 43,8 kg



bott vario Green Package 4061

Modulni paket
Št. art. 600 99 068.19M

Montažni komplet
Št. art. 635 10 100.51V



Leva priprava Š 1525 x G 340 x V 1000 mm

- 1 aluminijasta kad s pregradno steno in protizdrsno blazino
- 1 pladenj bottBoxen s 5 skatлами bottBoxen
- 1 zložljivo dno z aluminijasto loputo in protizdrsno blazino
- 1 polica z vgrajenim varovalom za tovor in aluminijasto loputo
- 2 navpični vodili za zavarovanje tovora

Desna priprava Š 1025 x G 340 x V 900 mm

- 1 aluminijasta kad s pregradno steno in protizdrsno blazino
- 2 polici s protizdrsnima blazinama
- 1 sistemska prečka z 2 varioSortoma
- 1 polica z vgrajenim varovalom za tovor in aluminijasto loputo

Dodatna oprema

- 1 držalo za dokumente, 1 privezno vodilo z zaščitnim profilom, 1 privezni trak s fittingom in sponko, profili za obrobno zaščito bott vario

Skupna teža: 65,2 kg

bott vario Podtalni modul

Modulni paket
Št. art. 600 10 161.19V



V 260 mm (višina fronte predala: 200 mm)

- Prosta nakladalna površina
- Zaščita proti kraji, ker shranjen material od zunaj ni viden
- Udobno upravljanje drsnih in zadnjih vrat

- Velika prostornina za shranjevanje
- Privezne točke na prekrivni plošči
- Predali s popolnim izvlekom
- Nosilnost na predal: 70 kg

Skupna teža: 83,0 kg

Dodatna oprema, priložena paketu



Vse stranice z obrobno zaščito



1 privezni trak s fittingom in sponko



1 držalo za dokumente

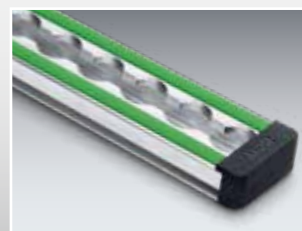

1 privezno vodilo z zaščitnim profilom

bott vario | **Moduli za vaše vozilo Ford Transit Custom L1** Osna razdalja 2933 mm



Voznikova stran

Sovoznikova stran

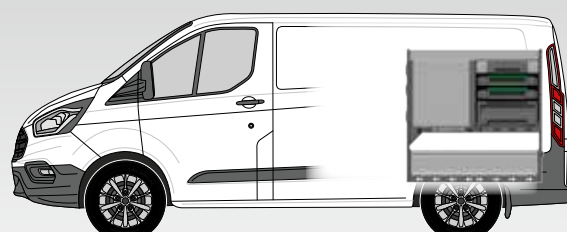
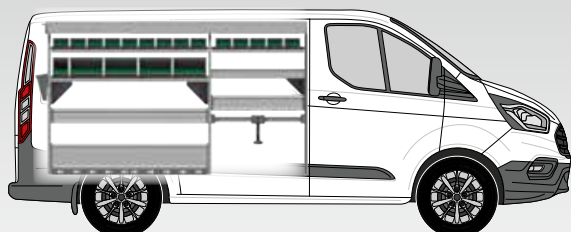

bott vario **Silver Package 4081**

Modulni paket
Št. art. 600 99 095.19M

Montažni komplet
Št. art. 635 10 100.51V

Leva priprava Š 2025 x G 340 x V 1000 mm

- 3 aluminijaste kadi s pregradnimi stenami in protizdrsnimi blazinami
- 2 pladnja bottBoxen z 8 škatlami bottBoxen
- 1 polica z vgrajenim varovalom za tovor
- 1 polica s trakom s privojnim zapahom

Desna priprava Š 1025 x G 440 x V 1000 mm

- 2 aluminijasti kadi s pregradnimi stenami in protizdrsnimi blazinami
- 1 pladenj bottBoxen s 7 škatlami bottBoxen
- 1 polica z vgrajenim varovalom za tovor

Dodatna oprema

- 1 držalo za dokumente, 1 privezno vodilo z zaščitnim profilom, 1 privezni trak s fittingom in sponko, profili za obrobno zaščito bott vario

Skupna teža: 55,4 kg

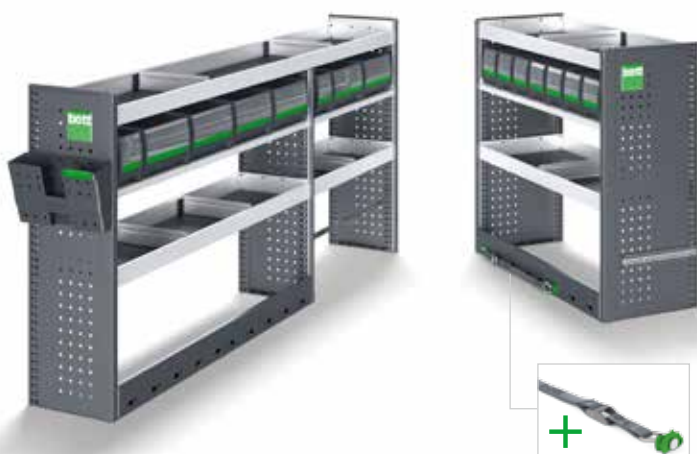

bott vario **Platin Package 4081**

Modulni paket
Št. art. 600 99 096.19M

Montažni komplet
Št. art. 635 10 100.51V



Leva priprava Š 2025 x G 340 x V 1100 mm

- 4 aluminijaste kadi s pregradnimi stenami in protizdrsnimi blazinami
- 2 pladnja bottBoxen z 8 škatlami bottBoxen
- 1 zložljivo dno z aluminijasto loputo in protizdrsnno blazino
- 1 polica z vgrajenim varovalom za tovor in aluminijasto loputo
- 1 komplet varoval za tovor s priveznim trakom

Desna priprava Š 1025 x G 440 x V 1000 mm

- 1 aluminijasta kad s pregradno steno in protizdrsnno blazino
- 2 polici s protizdrsnimi blazinama
- 1 sistemska prečka z 2 varioSortoma
- 1 polica z vgrajenim varovalom za tovor in aluminijasto loputo

Dodatna oprema

- 1 držalo za dokumente, 1 privezno vodilo z zaščitnim profilom, 1 privezni trak s fittingom in sponko, profili za obrobno zaščito bott vario

Skupna teža: 78,1 kg

bott vario **Green Package 4081**

Modulni paket
Št. art. 600 99 097.19M

Montažni komplet
Št. art. 635 10 100.51V

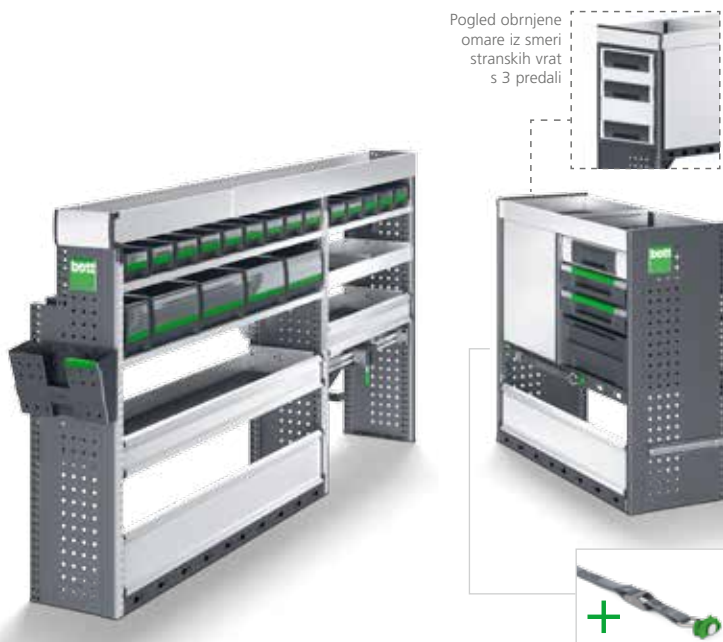

Leva priprava Š 2025 x G 340 x V 1200 mm

- 1 aluminijasta kad za tovor s protizdrsnno blazino
- 3 pladnji bottBoxen z 19 škatlami bottBoxen
- 1 aluminijasta kad s pregradno steno in protizdrsnno blazino
- 2 zložljiva dna z aluminijasto loputo in protizdrsnno blazino
- 1 polica z vgrajenim varovalom za tovor in aluminijasto loputo
- 1 vpenjalna enota za kovček
- 2 navpični vodili za zavarovanje tovora

Desna priprava Š 1025 x G 440 x V 1000 mm

- 1 aluminijasta kad s pregradno steno in protizdrsnno blazino
- 4 police s protizdrsnimi blazinami
- 2 varioSort z 20 škatlami, 1 varioSafe L
- 1 prečka z vgrajenim varovalom za tovor
- 1 polica z vgrajenim varovalom za tovor in aluminijasto loputo

Dodatna oprema

- 1 držalo za dokumente, 1 privezno vodilo z zaščitnim profilom, 1 privezni trak s fittingom in sponko, profili za obrobno zaščito bott vario

Skupna teža: 97,0 kg

Dodatna oprema, priložena paketu



Vse stranice z obrobno zaščito



1 privezni trak s fittingom in sponko



1 držalo za dokumente

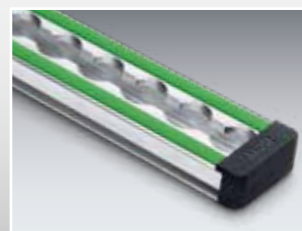

1 privezno vodilo z zaščitnim profilom

bott vario | **Moduli za vaše vozilo Ford Transit Custom L2** Osna razdalja 3300 mm



Voznikova stran

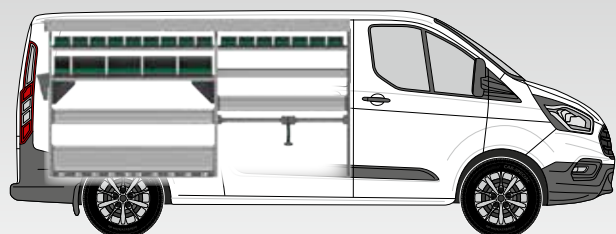

Sovoznikova stran

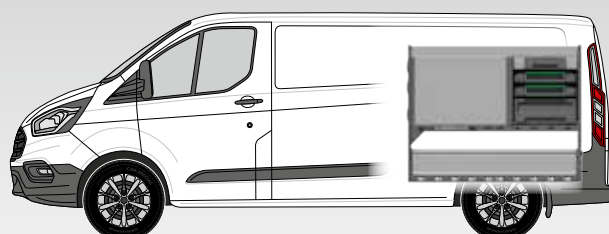

bott vario **Silver Package 5091**

Modulni paket
Št. art. 600 99 098.19M

Montažni komplet
Št. art. 635 10 100.51V

Leva priprava Š 2275 x G 340 x V 1000 mm

- 4 aluminijaste kadi s pregradnimi stenami in protizdrsnimi blazinami
- 2 pladnja bottBoxen z 9 škatlami bottBoxen
- 1 polica z vgrajenim varovalom za tovor
- 1 polica s trakom s privojnim zapahom

Desna priprava Š 1275 x G 440 x V 1000 mm

- 2 aluminijaste kadi s pregradnimi stenami in protizdrsnimi blazinami
- 1 pladenj bottBoxen z 9 škatlami bottBoxen
- 1 polica z vgrajenim varovalom za tovor

Dodatna oprema

- 1 držalo za dokumente, 1 privezno vodilo z zaščitnim profilom, 1 privezni trak s fittingom in sponko, profili za obrobno zaščito bott vario

Skupna teža: 60,6 kg

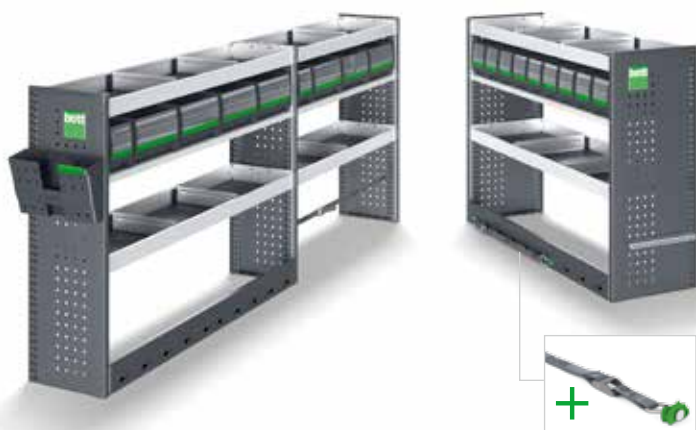

bott vario **Platin Package** 5091

Modulni paket
Št. art. 600 99 099.19M

Montažni komplet
Št. art. 635 10 100.51V



Leva priprava Š 2275 x G 340 x V 1100 mm

- 4 aluminijaste kadi s pregradnimi stenami in protizdrsnimi blazinami
- 2 pladnja bottBoxen z 9 škatlami bottBoxen
- 1 zložljivo dno z aluminijasto loputo in protizdrsnno blazino
- 1 polica z vgrajenim varovalom za tovor in aluminijasto loputo
- 1 komplet varoval za tovor s priveznim trakom

Desna priprava Š 1275 x G 440 x V 1000 mm

- 1 aluminijasta kad s pregradno steno in protizdrsnno blazino
- 3 police s protizdrsnimi blazinami
- 1 varioSort z 20 škatlami, 1 varioSafe L
- 1 varioSlide s kompletom vodil
- 1 prečka z vgrajenim varovalom za tovor
- 1 polica z vgrajenim varovalom za tovor in aluminijasto loputo

Dodatna oprema

- 1 držalo za dokumente, 1 privezno vodilo z zaščitnim profilom, 1 privezni trak s fittingom in sponko, profili za obrobno zaščito bott vario

Skupna teža: 93,5 kg

bott vario **Green Package** 5091

Modulni paket
Št. art. 600 99 100.19M

Montažni komplet
Št. art. 635 10 100.51V

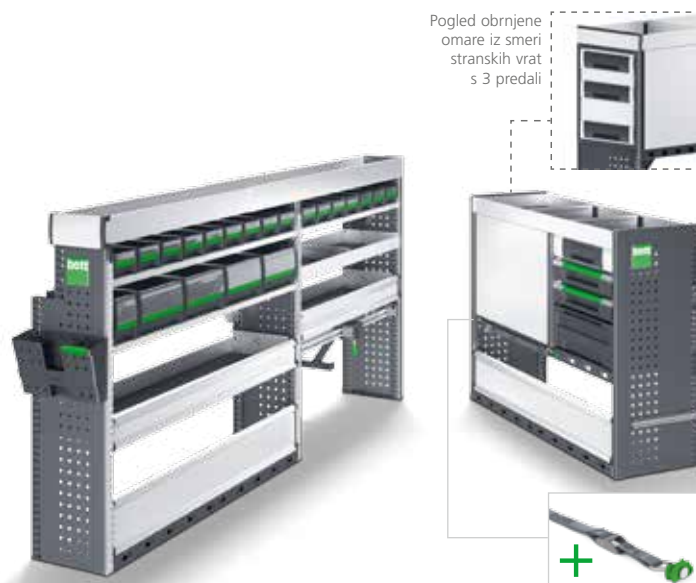

Pogled obrnjene omare iz smeri stranskih vrat s 3 predali

Leva priprava Š 2275 x G 340 x V 1200 mm

- 1 aluminijasta kad za tovor s protizdrsnno blazino
- 3 pladnji bottBoxen z 21 škatlami bottBoxen
- 1 aluminijasta kad s pregradno steno in protizdrsnno blazino
- 2 zložljiva dna z aluminijasto loputo in protizdrsnno blazino
- 1 polica z vgrajenim varovalom za tovor in aluminijasto loputo
- 1 vpenjalna enota za kovček
- 2 navpični vodili za zavarovanje tovora

Desna priprava Š 1275 x G 440 x V 1000 mm

- 1 aluminijasta kad s pregradno steno in protizdrsnno blazino
- 3 težke police s protizdrsnimi blazinami
- 1 predal s protizdrsnno blazino
- 2 varioSort z 20 škatlami, 1 varioSafe L
- 1 prečka z vgrajenim varovalom za tovor
- 1 polica z vgrajenim varovalom za tovor in aluminijasto loputo

Dodatna oprema

- 1 držalo za dokumente, 1 privezno vodilo z zaščitnim profilom, 1 privezni trak s fittingom in sponko, profili za obrobno zaščito bott vario

Skupna teža: 114,2 kg

Dodatna oprema, priložena paketu



Vse stranice z obrobno zaščito



1 privezni trak s fittingom in sponko



1 držalo za dokumente

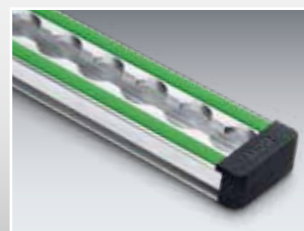

1 privezno vodilo z zaščitnim profilom

bott vario | Moduli za vaše vozilo Ford Transit L2 Osna razdalja 3300 mm



Voznikova stran

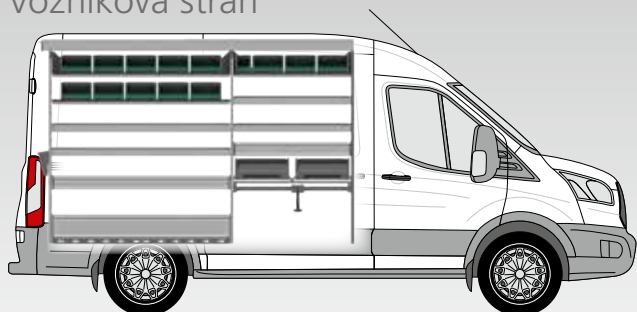

Sovoznikova stran

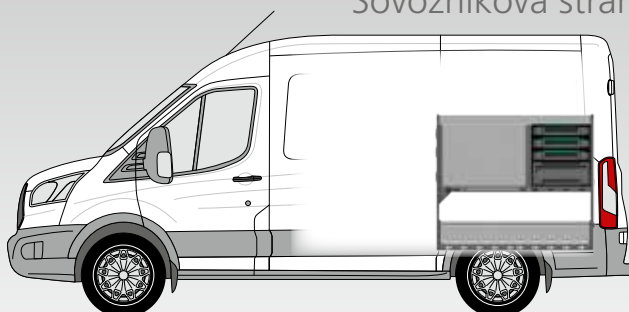

bott vario Silver Package 5101

Modulni paket
Št. art. 600 99 111.19M

Montažni komplet
Št. art. 635 10 100.51V



Leva priprava Š 2525 x G 440 x V 1100 mm

- 4 aluminijaste kadi s pregradnimi stenami in protizdrsnimi blazinami
- 2 pladnja bottBoxen z 10 škatlami bottBoxen
- 1 polica z vgrajenim varovalom za tovor
- 1 polica s trakom s privojnim zapahom

Desna priprava Š 1275 x G 440 x V 1100 mm

- 2 aluminijasti kadi s pregradnimi stenami in protizdrsnimi blazinami
- 1 pladenj bottBoxen z 9 škatlami bottBoxen
- 1 polica z vgrajenim varovalom za tovor

Dodatna oprema

- 1 držalo za dokumente, 1 privezno vodilo z zaščitnim profilom, 1 privezni trak s fittingom in sponko, profili za obrobno zaščito bott vario

Skupna teža: 75,7 kg

bott vario **Platin Package 5101**

Modulni paket
Št. art. 600 99 112.19M

Montažni komplet
Št. art. 635 10 100.51V



Leva priprava Š 2525 x G 440 x V 1600 mm

- 6 aluminijastih kadi s pregradnimi stenami in protizdrsnimi blazinami
- 2 pladnja bottBoxen z 10 škatlami bottBoxen
- 1 sistemska prečka z 2 varioSlideoma
- 1 zložljivo dno z aluminijasto loputo in protizdrsnno blazino
- 1 polica z vgrajenim varovalom za tovor in aluminijasto loputo
- 1 komplet varoval za tovor s priveznim trakom

Desna priprava Š 1275 x G 440 x V 1100 mm

- 1 aluminijasta kad s pregradno steno in protizdrsnno blazino
- 3 police s protizdrsnimi blazinami
- 1 varioSort z 20 škatlami, 1 varioSafe L
- 1 varioSlide s kompletom vodil
- 1 prečka z vgrajenim varovalom za tovor
- 1 polica z vgrajenim varovalom za tovor in aluminijasto loputo

Dodatna oprema

- 1 držalo za dokumente, 1 privezno vodilo z zaščitnim profilom, 1 privezni trak s fittingom in sponko, profili za obrobno zaščito bott vario

Skupna teža: 125,9 kg

bott vario **Green Package 5101**

Modulni paket
Št. art. 600 99 113.19M

Montažni komplet
Št. art. 635 10 100.51V

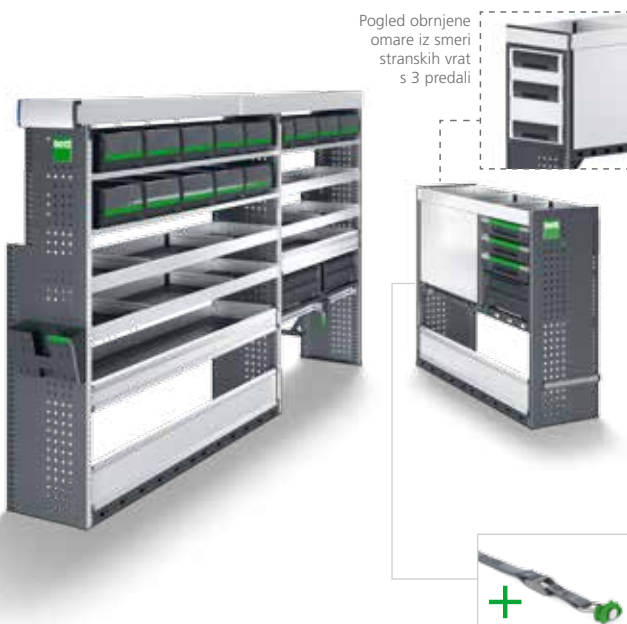

Pogled obrnjene omare iz smeri stranskih vrat s 3 predali

Leva priprava Š 2525 x G 440 x V 1700 mm

- 1 aluminijasta kad za tovor s protizdrsnno blazino
- 3 pladnji bottBoxen s 14 škatlami bottBoxen
- 4 aluminijasti kadi s pregradnimi stenami in protizdrsnimi blazinami
- 2 zložljiva dna z aluminijasto loputo in protizdrsnno blazino
- 1 sistemska prečka z 2 varioSlideoma
- 1 polica z vgrajenim varovalom za tovor in aluminijasto loputo
- 1 vpenjalna enota za kovček
- 2 navpični vodili za zavarovanje tovora

Desna priprava Š 1275 x G 440 x V 1100 mm

- 1 aluminijasta kad s pregradno steno in protizdrsnno blazino
- 3 težke police s protizdrsnimi blazinami
- 3 varioSort, 1 varioSafe L
- 1 prečka z vgrajenim varovalom za tovor
- 1 polica z vgrajenim varovalom za tovor in aluminijasto loputo

Dodatna oprema

- 1 držalo za dokumente, 1 privezno vodilo z zaščitnim profilom, 1 privezni trak s fittingom in sponko, profili za obrobno zaščito bott vario

Skupna teža: 153,6 kg

Dodatna oprema, priložena paketu



Vse stranice z obrobno zaščito



1 privezni trak s fittingom in sponko



1 držalo za dokumente

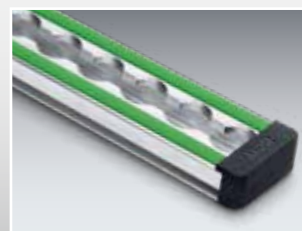

1 privezno vodilo z zaščitnim profilom

bott vario | Sistemi strešnih nosilcev



Sistemi strešnih nosilcev bott so lahki, stabilni in varni. Nudijo maksimalni prostor za shranjevanje na strehi vozila, so ekonomični in trajnostni. Aerodinamično oblikovani sestavni deli so izdelani iz vremensko odpornega, anodiziranega aluminija, kar zagotavlja manjši zračni upor in zvok vetra. Z obsežnimi dodatki je mogoče tovor vedno varno prevažati.

Osnovni nosilec za tovor



| Vaš Ford | Leto izdelave od | Medosna razdalja mm | Vozilo | | Število nosilcev | Št. art. |
|-----------------|------------------|---------------------|---------|--------|------------------|-------------|
| | | | Dolžina | Višina | | |
| Transit Connect | 2014 | 2662/3062 | Vse | H1 | 2 | 350 01 063 |
| Transit Connect | 2014 | 3062 | L2 | H1 | 3 | 350 01 064 |
| Transit Connect | 2014 | 2662 | L1 | H1 | 4 | 350 01 065 |
| Transit Custom | 2012 | 2933/3300 | Vse | H1 | 2 | 350 01 031 |
| Transit Custom | 2012 | 2933/3300 | Vse | H1 | 3 | 350 01 032 |
| Transit Custom | 2012 | 2933/3300 | Vse | H2 | 2 | 350 01 033* |
| Transit Custom | 2012 | 2933/3300 | Vse | H2 | 3 | 350 01 034* |
| Transit | 2014 | 3300/3750/3750L | Vse | H2/H3 | 2 | 350 01 068 |
| Transit | 2014 | 3300/3750/3750L | Vse | H2/H3 | 3 | 350 01 069 |
| Transit | 2014 | 3750/3750L | L3, L4 | H2/H3 | 4 | 350 01 070 |

* Pri montaži strešnega nosilca za višino vozila H2 je potrebno vrtati. Maksimalna teža znaša 75 kg.

Stranski oporniki

- Za dodatno montažo na prečko osnovnega nosilca za tovor s 3 ali 4 prečkami



| VE | Št. art. |
|--------|------------|
| 2 kosa | 350 02 034 |

Prekrivni rolo za tovor - primeren za osnovne nosilce za tovor



| Vaš Ford | Leto izdelave od | Medosna razdalja mm | Vozilo | | Zadek | Št. art. |
|-----------------|------------------|---------------------|---------|--------|--------------|------------|
| | | | Dolžina | Višina | | |
| Transit Connect | 2014 | 2662/3062 | Vse | H1 | Dvojna vrata | 350 02 024 |
| Transit Custom | 2012 | 2933/3300 | Vse | H1 | Dvojna vrata | 350 02 027 |
| Transit Custom | 2012 | 2933/3300 | Vse | H2 | Dvojna vrata | 350 02 029 |
| Transit | 2014 | 3300/3750 | L2,L3 | H2/H3 | Dvojna vrata | 350 02 032 |

Nosilec za košare



| Vaš Ford | Leto izdelave od | Medosna razdalja mm | Vozilo Dolžina | Višina | Zadek | Nosilec za košare Š x G m | Št. art. |
|-----------------|------------------|---------------------|----------------|--------|---------------|---------------------------|-------------|
| Transit Connect | 2014 | 2662 | L1 | H1 | Dvojna vrata | 1,25 x 2,00 | 350 01 066 |
| Transit Connect | 2014 | 3062 | L2 | H1 | Dvojna vrata | 1,25 x 2,40 | 350 01 067 |
| Transit Custom | 2012 | 2933 | L1 | H1 | Dvojna vrata | 1,40 x 3,20 | 350 01 035 |
| Transit Custom | 2012 | 2933 | L1 | H1 | Zadnja loputa | 1,40 x 3,00 | 350 01 036 |
| Transit Custom | 2012 | 3300 | L2 | H1 | Dvojna vrata | 1,40 x 3,60 | 350 01 037 |
| Transit Custom | 2012 | 3300 | L2 | H1 | Zadnja loputa | 1,40 x 3,40 | 350 01 038 |
| Transit Custom | 2012 | 2933 | L1 | H2 | Dvojna vrata | 1,25 x 2,20 | 350 01 039* |
| Transit Custom | 2012 | 3300 | L2 | H2 | Dvojna vrata | 1,25 x 2,60 | 350 01 040* |
| Transit | 2014 | 3300 | L2 | H2 | Dvojna vrata | 1,60 x 3,00 | 350 01 071 |
| Transit | 2014 | 3750 | L3 | H2 | Dvojna vrata | 1,60 x 3,40 | 350 01 073 |
| Transit | 2014 | 3750 | L3 | H3 | Dvojna vrata | 1,60 x 3,20 | 350 01 074 |
| Transit | 2014 | 3750L | L4 | H3 | Dvojna vrata | 1,60 x 4,00 | 350 01 075 |
| Transit | 2014 | 3300 | L2 | H3 | Dvojna vrata | 1,60 x 2,80 | 350 01 072 |

* Pri montaži strešnega nosilca za višino vozila H2 je potrebno vrtati. Maksimalna teža znaša 75 kg.

Aluminijaste nakladalne cevi za dolge dele



- Jekleni vstavek na obeh koncih, ki ga je mogoče zakleniti in je odporen proti prebojem
- Najv. nosilnost: 50 kg
- Iz aluminija, prašno lakiran

| Izvedba za | Št. art. |
|-------------|------------|
| Cevi do 2 m | 350 02 021 |
| Cevi do 3 m | 350 02 022 |

Komplet vpenjal za lestev



- Primeren za največ 4-delne lestve
- Možno zaklepanje
- Patentiran vpenjalni sistem za hitro in varno uporabo
- S sidrnimi kavlji iz legiranega jekla, odpornega proti koroziji

| VE | Št. art. |
|--------|------------|
| 2 kosa | 350 02 020 |

Druga dodatna oprema:



Aluminijasti komplet držal za lestev



Lestev na zadnjih vratih



Dvigala zadnje lestve

Možnosti za vsako potrebo

bott vario nudi še veliko več dodatne opreme za vozila in njihove naprave, kot je artiklov v tem prospektu.

Napisi za vozila, stopnice, nosilci za prtljago, iztegljive klančine, označevalne luči in telekomunikacijske komponente so le nekateri primeri ponudbe, ki jih servisni partner bott nudi za dopolnitev opreme v vozilu.



Razklopna delovna plošča



- Za obdelavo materiala izven vozila
- Cinkana jeklena pločevina
- Delovna plošča bukev-multiplax, naravne barve, večslojna in križno lepljena, oljena

| Izvedba | Dimenzije Š x G x V mm | Št. art. |
|---|---------------------------|----------------|
| Vklj. z vrtilnim krožnikom in primežem 125 mm širina čeljusti | 200 x 300 x 900 | 612 20 006.51V |
| Vklj. s primežem 125 mm širina čeljusti | 200 x 300 x 900 | 612 20 007.51V |

Držalo za plinsko jeklenko



- Za varen transport največ 2 jeklenk za stisnjen plin
- Izvedba 1:
z 2 držalnimi vodili in 1 zapahom s spono
- Izvedba 2:
z 2 držalnima vodiloma in 2 zapahoma s spono



| za globino sistema mm | Izv. | dolžina vodila mm | Št. art. |
|-----------------------|------|-------------------|----------------|
| 340 | 1 | 270 | 126 15 007.98V |
| 340 | 2 | 270 | 126 15 008.98V |
| 440 | 1 | 370 | 126 15 009.98V |
| 440 | 2 | 370 | 126 15 010.98V |

Odzračevalni elementi

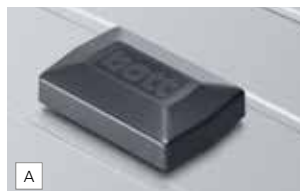

- Za odzračevanje na strešnem in stranskem območju pri transportu jeklenk za stisnjen plin
- Za odzračevanje na predelu tal pri transportu jeklenk za stisnjen plin

| Sl. | Izvedba | Dimenzije Š x G x V mm | Št. art. |
|-----|--------------------------|---------------------------|----------------|
| A | Strešni/stranski zračnik | 94 x 140 x 40 | 635 02 054.19V |
| B | Talni zračnik | Ø 110 / V 100 | 635 02 055.19V |

Privezni trakovi



- S fittingom in spono
- S fittingom in vpenjalom

| Dolžina traku mm | Nepremični konec mm | Nosilnost daN | Št. art. |
|------------------|---------------------|---------------|----------------|
| 1000 | 130 | 500 | 626 26 005.19V |
| A 2500 | 130 | 500 | 626 26 006.19V |
| 3500 | 500 | 500 | 626 26 007.19V |

| Dolžina traku mm | Nepremični konec mm | Nosilnost daN | Št. art. |
|------------------|---------------------|---------------|----------------|
| 1000 | 130 | 150 | 626 26 009.19V |
| B 2500 | 130 | 150 | 626 26 010.19V |
| 3500 | 500 | 150 | 626 26 011.19V |

Privezni trak s samodejnim navijanjem



- Za hitro in enostavno pritrditev tovora
- Barva traku črna
- Širina traku 25 mm
- Dolžina traku 2000 mm
- Nosilnost do 125 daN

| Izvedba | Nepremični konec mm | Št. art. |
|--------------------|---------------------|---------------|
| Kavelj - kavelj | 200 | 626 26 062.90 |
| Fiting - fitting | 200 | 626 26 065.90 |
| Fiting - za privit | – | 626 26 061.90 |

Komplet držal za vpenjalne palice

- Za varno in prostorsko varčno shranjevanje 2 ali 4 vpenjalnih palic
- Primeren za obe različici vpenjalnih palic
- Za montažo na privezna vodila na bočni steni vozila ali strehi
- Jeklena pločevina, prašno lakirana, barva: antracitno siva (RAL 7016)

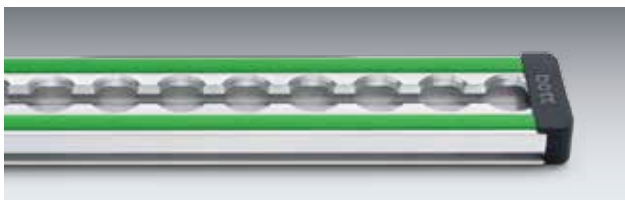
| Izvedba | Dimenzije Š x G x V mm | Št. art. |
|-----------------------|------------------------|---------------|
| Za 2 vpenjalni palici | 85 x 75 x 120 | 630 03 086.19 |
| Za 4 vpenjalne palice | 85 x 75 x 270 | 630 03 087.19 |

Vodilo za zavarovanje tovora z zaščitnim profilom

- Naležna površina z zaščito pred drgnjenjem, idealna za tovore z občutljivimi robovi
- Za trakove s fittingom
- Razmik rasterja 25 mm
- Nosilnost do 500 daN
- Vklj. s končnimi kavicami

| Dolžina vodila mm | Širina mm | Št. art. |
|-------------------|-----------|----------------|
| 1000 | 46 | 679 01 014.98V |
| 1500 | | 679 01 015.98V |
| 2000 | | 679 01 016.98V |
| 3000 | | 679 01 017.98V |
| lfdm* | | 679 01 018.98V |

*Možno naročiti s 25-milimetrskim rasterjem / najv. dolžina 3000 mm

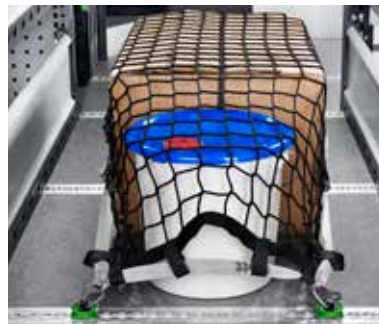
Mreža za zavarovanje tovora

- Z ozkimi zankami, tkana mreža za zavarovanje tovora
- Obdajajoči trak z vpenjalnim zapahom

| Dimenzije Š x G mm | Izvedba | Št. art. |
|--------------------|------------|----------------|
| 1250 x 730 | 4 kavlji | 626 27 006.19V |
| 1250 x 730 | 4 fittingi | 626 27 007.19V |
| 2290 x 1500 | 4 kavlji | 626 27 008.19V |
| 2290 x 1500 | 4 fittingi | 626 27 009.19V |

Tkanina za zavarovanje tovora

- Za zavarovanje tovora v vozilu in na kesonu
- Zaščita pred krajo zaradi neprosojne tkanine
- Preverjena v skladu z VDI 2700
- Nosilnost do 200 daN

| Izvedba s trakom z vpenjalnim zapahom | Dim. Š x G mm | Št. art. |
|---------------------------------------|---------------|----------------|
| 4x s ploskimi kavlji | 1250 x 730 | 626 27 010.19V |
| 4x s fittingom | 1250 x 730 | 626 27 011.19V |
| 6x s ploskimi kavlji | 2290 x 1500 | 626 27 012.19V |
| 6x s fittingom | 2290 x 1500 | 626 27 013.19V |

Kovček za zavarovanje tovora varioSort

- Za vozila z opremo bott s priveznimi elementi in/vai priveznimi vodili
- Komplet, sestavljen iz:** 2x privezni trak 3,5 m s fittingom in vpenjalom
2x privezni trak 3,5 m s fittingom in spono
6x podloga za zavarovanje tovora, 6x podloga za obrobno zaščito
Vklj. s pomembnimi informacijami za zavarovanje tovora

| Dimenzije Š x G x V mm | Št. art. |
|------------------------|----------------|
| 454 x 318 x 88 | 625 11 146.19V |

bott vario | sistemi kovčkov varioSort



varioSort z rastrskim vstavkom



- Sestavljen iz osnovne blazine 12 mm in rastrske blazine 63/69 mm
- Barva pene: antracit (RAL 7016)
- Z vnaprej izdelanimi utori, ki jih lahko poljubno odlomite
- Nosilnost: 15 kg



| Dimenzije Š x G x V mm | Notranje dimenzije Š x G x V mm | Št. art. |
|---------------------------|------------------------------------|----------------|
| 525 x 340 x 90 | 400 x 275 x 75 | 625 11 126.19V |

varioSort z 20 škatlami



- Globina sistema 340 mm
- 20 škatel za majhne dele
- Nosilnost: 15 kg

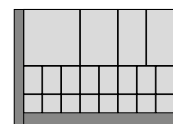

| Dimenzije Š x G x V mm | Notranje dimenzije Š x G x V mm | Št. art. |
|---------------------------|------------------------------------|----------------|
| 525 x 340 x 90 | 400 x 275 x 75 | 625 11 095.19V |

varioSort z nastavkom za šobe



- Z 90 vtičnimi mesti v penastem vstavku
- Vklj. s 3 škatlami za majhne dele
- Nosilnost: 15 kg



| Dimenzije Š x G x V mm | Notranje dimenzije Š x G x V mm | Št. art. |
|---------------------------|------------------------------------|----------------|
| 525 x 340 x 90 | 400 x 275 x 75 | 625 11 125.19V |

varioSort z 28 škatlami



- Globina sistema 340 mm
- 28 škatel za majhne dele
- Nosilnost: 15 kg

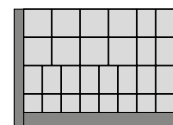

| Dimenzije Š x G x V mm | Notranje dimenzije Š x G x V mm | Št. art. |
|---------------------------|------------------------------------|----------------|
| 525 x 340 x 90 | 400 x 275 x 75 | 625 11 096.19V |

varioSort z 11 škatlami



- Globina sistema 340 mm
- 11 škatel za majhne dele
- Nosilnost: 15 kg

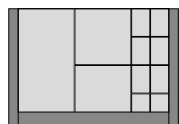

| Dimenzije Š x G x V mm | Notranje dimenzije Š x G x V mm | Št. art. |
|---------------------------|------------------------------------|----------------|
| 525 x 340 x 90 | 400 x 275 x 75 | 625 11 094.19V |

varioSort vtično držalo

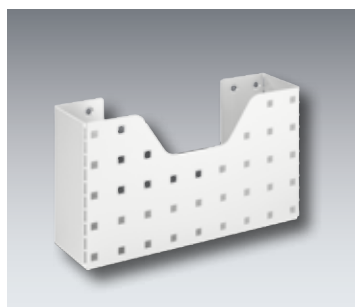

- Držalo iz elokriranega aluminija



Primer uporabe:
Servisni kovček varioSort ni vključen v obseg dobave.

| Dimenzije Š x G x V mm | Št. art. |
|------------------------|----------------|
| 95 x 335 x 315 | 625 11 128.97V |

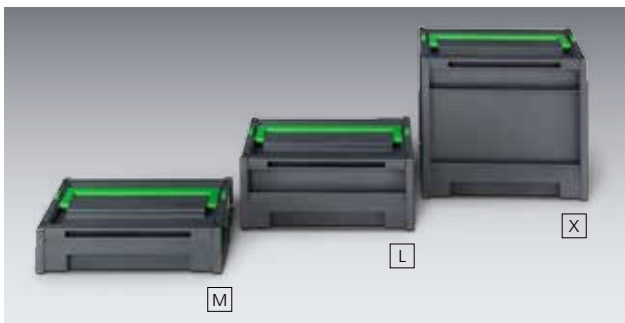
varioSafe - globina sistema 340 mm

- Nosilna škatla s pokrovom in ročajem
- Samodejno odklepanje in zaklepanje pri odlaganju in prenašanju
- Nosilnost: 15 kg

| Vel. | Dimenzije Š x G x V mm | Notranje dimenzije Š x G x V mm | Št. art. |
|------|---------------------------|------------------------------------|----------------|
| M | 525 x 340 x 115 | 400 x 275 x 78 | 625 11 097.19V |
| L | 525 x 340 x 190 | 400 x 275 x 153 | 625 11 029.19V |
| X | 525 x 340 x 390 | 400 x 275 x 365 | 625 11 098.19V |

varioSafe - globina sistema 440 mm

| Vel. | Dimenzije Š x G x V mm | Notranje dimenzije Š x G x V mm | Št. art. |
|------|---------------------------|------------------------------------|----------------|
| L | 525 x 440 x 190 | 400 x 375 x 153 | 625 11 030.19V |

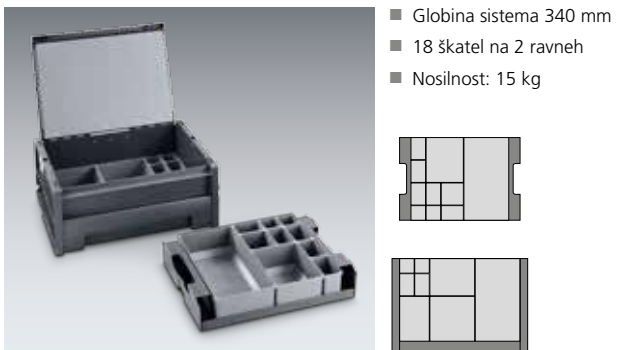
varioSafe L s 18 škatlami

- Globina sistema 340 mm
- 18 škatel na 2 ravneh
- Nosilnost: 15 kg

| Dimenzije Š x G x V mm | Notranje dimenzije Š x G x V mm | Št. art. |
|---------------------------|------------------------------------|----------------|
| 525 x 340 x 190 | 400 x 275 x 153 | 625 11 033.19V |

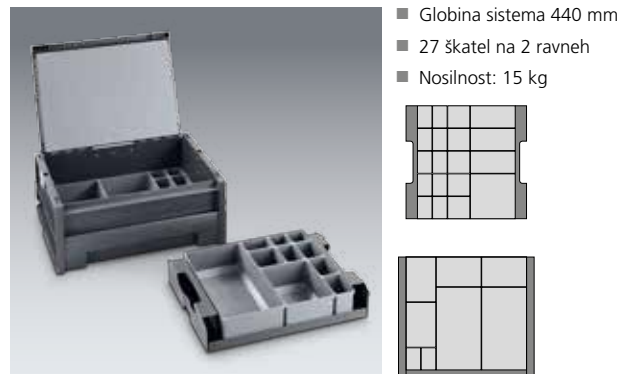
varioSafe L s 27 škatlami

- Globina sistema 440 mm
- 27 škatel na 2 ravneh
- Nosilnost: 15 kg

| Dimenzije Š x G x V mm | Notranje dimenzije Š x G x V mm | Št. art. |
|---------------------------|------------------------------------|----------------|
| 525 x 440 x 190 | 400 x 375 x 153 | 625 11 034.19V |

varioSafe M z nastavkom za šobe

- Globina sistema 340 mm
- Z 90 vtičnimi mesti v penastem vstavku
- Vklj. s 3 škatlami za majhne dele
- Nosilnost: 15 kg

| Dimenzije Š x G x V mm | Notranje dimenzije Š x G x V mm | Št. art. |
|---------------------------|------------------------------------|----------------|
| 525 x 340 x 115 | 400 x 275 x 78 | 625 11 118.19V |

varioSafe X z nastavkom za razpršilno dozo ali vložek

- Globina sistema 340 mm
- Sl. A: za 13 razpršilnih doz najv. Ø 73 mm
- Sl. B: za 24 vložkov z najv. Ø 53 mm

| Sl. | Dimenzije Š x G x V mm | Notranje dimenzije Š x G x V mm | Št. art. |
|-----|---------------------------|------------------------------------|----------------|
| A | 525 x 340 x 390 | 400 x 275 x 365 | 625 11 131.19V |
| B | 525 x 340 x 390 | 400 x 275 x 365 | 625 11 132.19V |

Standard pri obratovanju, v vozilu in pri montaži |
Večstranske delitve ...

bott vario | Red, varnost in učinkovitost

bott vario CarOffice



- Poskrbi za red na sovoznikovem sedežu
- Z dvema vtičnima držaloma za prospekte, kataloge in druge dokumente
- Škatla za shranjevanje majhnih delov, ki jo je mogoče hitro sneti



- Enostavna in varna pritrditev na sovoznikovem sedežu z varnostnim pasom in prilagodljivo nastavljenim adapterjem naslona za glavo

| Dimenzije Š x G x V mm | Št. art. |
|------------------------|----------------|
| 340 x 520 x 690 | 630 03 098.19V |

Držalo za dokumente



- Enostavno vtično držalo iz umetne mase za dokumentacijo, prospekte in ozke mape za dokumente
- Prečni format DIN A4
- Vklj. s sponko za napis

| Dimenzije Š x G x V mm | Od globine sistema mm | Št. art. |
|------------------------|-----------------------|---------------|
| 340 x 100 x 213 | 340 | 140 14 028.19 |

Vtična držala



- Elokisiran aluminij

| Dimenzije Š x G x V mm | Od globine sistema mm | Uporaba | Št. art. |
|------------------------|-----------------------|--------------------------|----------------|
| 215 x 85 x 275 | 340 | DIN A4 pokončno | 625 30 001.97V |
| 175 x 93 x 230 | 340 | DIN pribor za prvo pomoč | 625 30 003.97V |
| 114 x 114 x 500 | 240 | Dolgi deli | 625 30 004.97V |
| 76 x 76 x 500 | 240 | Dolgi deli | 625 30 005.97V |
| 256 x 82 x 300 | 340 | DIN A4 poševno | 625 30 006.97V |

3-delno držalo za lestve



- 3-delno, za enojne in dvojne lestve
- Za pritrditev na strešne stebre
- Enostavna, ergonomična pritrditev lestve prek zlozljivega mehanizma
- Barva: antracitno siva (RAL 7016)

| Primerno za stebre lestev od - do mm | Št. art. |
|--------------------------------------|----------------|
| 70 - 100 | 630 03 083.19V |
| 130 - 160 | 630 03 084.19V |

Predal za kanistre



- Primerno za 10- oz. 20-litrne kanistre iz jeklene pločevine
- Za 10-/20-litrne kanistre: iz jeklene pločevine s, prašno lakirane, RAL 7016
- Vklj. s trakom z vpenjalno zaponko za pritrditev kanistra med vožnjo

| Izvedba | Dimenzije Š x G x V mm | Št. art. |
|------------------------------|------------------------|----------------|
| Za 1x 10-/20-litrne kanistre | 173 x 342 x 243 | 630 03 008.19V |
| Za 3x 10-/20-litrne kanistre | 518 x 342 x 243 | 630 03 009.19V |

Držalo za lopato in orodje za zadnja vrata



- Uporabno za lahke dele, kot so aluminijaste lestve, metle, lopate in drugo orodje
- Hrbtna stena s perforacijo perfo
- Pritrditev tovora s pomočjo 10 kavljev perfo in 2 gumijastih trakov
- Vklj. z 2 po višini nastavljivima pritrdilnima profiloma za montažo držala za lopato na vrata vozila (samo pri različicah z visoko streho)

| Dimenzije Š x G x V mm | Št. art. |
|------------------------|----------------|
| 500 x 240 x 1500 | 635 02 048.97V |

Samovarovalno držalo za role papirja

- Za role papirja, široke najv. 260 mm, Ø 280 mm

VE1

| Dimenzije Š x G x V mm | Št. art. |
|------------------------|----------------|
| 315 x 185 x 180 | 630 03 058.19V |

Komplet za točenje vode

- Z aluminijasto konzolo, 10 litrov prostornine, izlivna pipa, pritrdilni komplet

VE1

| Dimenzije Š x G x V mm | Št. art. |
|------------------------|----------------|
| 370 x 185 x 375 | 630 03 059.19V |

Kavlji perfo plus

- S široko osnovno ploščo
- Upognjen konec kavlja (35 mm)

VE5

| Dimenzije Š x G x V x Ø mm | Št. art. |
|----------------------------|------------|
| 60 x 75 x 60 x 6 | 140 01 121 |

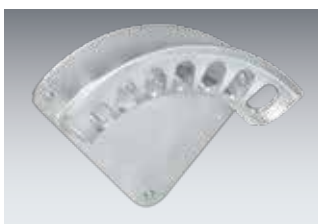
Držalo za gibko cev

- Aluminijasta tlačna litina
- Za varno shranjevanje kablov in gibkih cevi

| Dimenzije Š x G x V mm | Št. art. |
|------------------------|------------|
| 190 x 70 x 150 | 140 50 001 |
| 270 x 110 x 200 | 140 50 002 |
| 350 x 140 x 260 | 140 50 003 |
| 420 x 190 x 310 | 140 50 004 |

LED-palična svetilka 12 V

- Stikalo za vklop/izklop
- Najsodobnejša LED-tehnologija
- Kot sipanja svetlobe 120°
- Barva svetlobe: bela dnevne svetlobe 6000 - 6500 K
- Aluminijasto ohišje
- 2-žilni priključni kabel 1m
- Vklj. s pritrdilnim materialom

| lumen | Dimenzije Š x G x V mm | Št. art. |
|-------|------------------------|----------------|
| 530 | 500 x 30 x 12 | 635 01 032.90V |
| 900 | 900 x 30 x 12 | 635 01 033.90V |

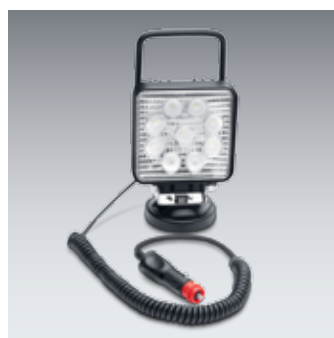
Delovni žaromet z magnetno nogo 12/24 V LED

- Aluminijasto ohišje z nosilnim ročajem
- Vrsta zaščite IP67
- Spiralni kabel z 12-voltnim vtičem, uporabna dolžina 8m
- 1755 Lumen

| Vhodna moč | Št. art. |
|------------|------------|
| 27 W | 505 02 095 |

LED-trak 12 V

- Najsodobnejša LED-tehnologija
- Bela dnevna svetloba 4000-4500 K, IP65
- Z nepremočljivim, prozornim silikonskim plaščem
- Z 2-žilnim priključnim kablom 0,5 m
- Samolepilni z lepilnim trakom 3M

| Vhodna moč v W | Dolžina mm | Št. art. |
|----------------|------------|----------------|
| 9,1 | 950 | 635 01 059.90V |
| 19,2 | 2000 | 635 01 060.90V |



bott vario | Transportni zaboji za vozila s kesoni



Za organizacijo prostora za shranjevanje in zavarovanje tovora na odprtih nakladalnih površinah.

- Organiziran red in zavarovanje tovora na kesonu, z razdeljenimi območji za shranjevanje.
- Hiter in ergonomičen dostop do najpomembnejše opreme skozi stranska vrata, rolo vrata, notranje predale, brez vstopanja na keson (glede na izvedbo).
- Visoka stabilnost zaradi trpežne konstrukcije okvirja.
- Trpežne površine: stranice in dno iz pocinkane jeklene pločevine, ogrodje z zaščitnimi obrobni profili.
- Orodje in material zatesnjeni in zaščiteni pred brizganjem vode.
- Zaščita proti kraji transportiranega blaga z robustnimi ključavnicami.
- Nosilne noge zagotavljajo zaščito pred vlago iz tal.
- Optimalna organizacija prostora za shranjevanje z dopolnitvijo s sistemskimi deli vario.
- Preverjeno s preizkusnim trčenjem v skladu z ECE R44.
- Možnost individualne konfiguracije kot alternativa za celotne različice.

bottTainer z zložljivim pokrovom



- Pokrov iz protizdrsne narebrane aluminijaste pločevine
- Plinska tlačna vzmet za varno pridrzanje pokrova v odprtem položaju
- Varo shranjevanje tovora z dvojnimi zapahom z robustnimi ključavnicami

| Zunanje mere Š x G x V mm | Št. art. |
|---------------------------|----------------|
| 1030 x 650 x 600 | 600 20 009.51M |
| 1750 x 650 x 760 | 600 20 001.51M |
| 1930 x 650 x 760 | 600 20 002.51M |

bottTainer odlagalna kad

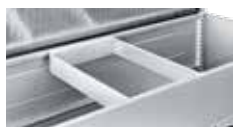

- Odlagalna kad za obesiti v bottTainer
- Pritrditev s pokrovom
- Pocinkano
- Opcijsko s 13 škatlami za majhne dele

| | Zun. mere Š x G x V mm | Št. art. |
|--------------------------------------|------------------------|---------------|
| Odlagalna kad | 341 x 583 x 92 | 600 20 024.51 |
| Ponudba s 13 škatlami za majhne dele | 325 x 525 | 630 20 192.36 |

bottTainer celotne različice



- Pokrov iz protizdrsne narebrane aluminijaste pločevine
- Plinska tlačna vzmet za varno pridrzanje pokrova v odprtem položaju
- Varo shranjevanje tovora z dvojnimi zapahom z robustnimi ključavnicami
- S kompleti predalov in 2-delnimi vmesnimi policami
- Z različnimi možnostmi opremljanja za krilnimi vrati



| | Zun. mere Š x G x V mm | Vrata levo Predalniki | Vrata desno Predalniki | Št. art. |
|---|------------------------|-------------------------|------------------------|----------------|
| A | 1750 x 650 x 755 | - | 2 x težka obremenitev | 600 20 025.51M |
| B | 1750 x 650 x 755 | 2x normalna obremenitev | 2 x težka obremenitev | 600 20 026.51M |
| A | 1930 x 650 x 755 | - | 2 x težka obremenitev | 600 20 027.51M |
| B | 1930 x 650 x 755 | 2x normalna obremenitev | 2 x težka obremenitev | 600 20 028.51M |

bott vario | Zavarovanje tovora na kesonu

bottTainer z vrati in vmesnimi policami



- S fiksno privijačeno vmesno policico med ravnema
- Zgornja vrata se odpirajo prek stenske plošče

| Zun. mere Š x G x V mm | S | Št. art. |
|------------------------|---------|----------------|
| 1750 x 630 x 1130 | 4 vrata | 600 22 001.51M |
| 1930 x 630 x 1130 | 4 vrata | 600 22 002.51M |
| 1750 x 630 x 1130 | 2 vrata | 600 22 003.51M |
| 1930 x 630 x 1130 | 2 vrata | 600 22 004.51M |

- Opcijsko možnost vgradnje predalov (predal spodaj)

| Komplet predalov | Dimenzije V x G mm | Št. art. |
|----------------------------|-----------------------------|----------------|
| Normalna obremenitev 40 kg | 1x 175 x 540 / 1x 300 x 540 | 600 22 011.19M |
| Težka obremenitev 50 kg | 1x 175 x 795 / 1x 300 x 795 | 600 22 012.19M |

Dodatna oprema



| | Št. art. |
|---|----------------|
| 4 ušesca za žerjav, prašno lakirana | 900 99 590.63 |
| Podstavek viličarja za bottTainer z zložljivim pokrovom | 600 20 018.51M |
| Podstavek viličarja za bottTainer z rolo vrati | 600 21 006.51M |

Tkanina za zavarovanje tovora



- Zaščita pred krajo zaradi neprosojne tkanine
- Preverjena v skladu z VDI 2700
- Nosilnost do 200 daN
- 4 dimenzije tkanine za vse običajne velikosti kesonov
- Vklj. s priveznimi ušesci za stensko ploščo

| Dolžina kesona L mm | Velikost | Št. art. |
|---------------------|----------|----------------|
| 2100 - 2650 | S | 626 27 015.19V |
| 2650 - 3200 | M | 626 27 016.19V |
| 3200 - 3750 | L | 626 27 017.19V |
| 3750 - 4300 | XL | 626 27 018.19V |

bottTainer z rolo vrati



- Š 1365 x G 710 mm
- Proti vremenu odporna rolo vrata za zaklepanje iz trpežnega aluminija
- Hiter dostop do celotnega uporabnega prostora
- bottTainer z višino 910 mm, primeren za vozila s ponjavo na višini kabine



| Sl. | Višina mm | Oprema | Št. art. |
|-----|-----------|---|----------------|
| - | 910 | Brez opreme | 600 21 010.51M |
| A | 910 | Zložljivo dno, pladenj bottBoxen s škatlami bottBoxen | 600 21 011.51M |
| V | 1060 | 3 predali, 2 kadi, pladenj bottBoxen s škatlami bottBoxen | 600 21 008.51M |
| C | 1060 | 6 predalov, zložljivo dno, pladenj bottBoxen s škatlami bottBoxen | 600 21 009.51M |
| D | 1060 | Pladenj bottBoxen s škatlami bottBoxen | 600 21 007.51M |

Predal za shranjevanje na kesonu bott



- Hitro in enostavno zavarovanje tovora na kesonu
- Za transport lopat, metel in drugega orodja
- Poljubno nastavljiva širina od 1700 do 2136mm, zaradi česar je primerna za skoraj vse kesone

| Zunanje mere Š x G x V mm | Št. art. |
|---------------------------|----------------|
| 1700 - 2136 x 622 x 382 | 600 20 029.98V |
| Pritrdilni material | 900 99 667 |



Če imate vprašanja o izdelkih bott ali jih želite naročiti po telefonu, vam bodo sodelavci telefonske službe bott *dialog-aktiv* z veseljem pomagali:
+386 (0) 4 27 90 800

Lahko pa vaše povpraševanje pošljete po e-pošti na: **info@bott.si**



www.bott.si

MESTODELA D.O.O., Poslovna cona A 49, 4208 Šenčur,
dialog-aktiv: Telefon: +386 (0) 4 27 90 800, faks: +386 (0) 4 27 90 888

