

**bott vario**  
Oprema vozila  
za vaš MAN

**bott**



TGE

# Ove blagovni znamki – en sistem



## bott vario | Doma v vašem vozilu MAN



Podjetje bott opremo konfigurira po meri glede na vaše želje.

Odločili ste se za vozilo MAN. Ta izbor je odlična osnova za vgradnjo opreme za vozilo bott vario. Sestavni deli znamke bott vario so po svojih dimenzijah in pritrdilnih točkah natančno usklajeni z danostmi vozil MAN. Posledično je mogoče optimalno izkoristiti prostore za shranjevanje ter zagotoviti varno montažo in demontažo opreme, po kateri ni nobenih sledi. To velja tako za tovarniško konfigurirane module, kot tudi za opremo po meri, ki jo podjetje bott načrtuje natanko po vaših potrebah. Tako je kombinacija vašega vozila MAN in opreme za vozilo bott vario sistem, ki sovpada eden z drugim.



bott vario | Oprema za vozilo –  
tako individualna kot vaša panoga

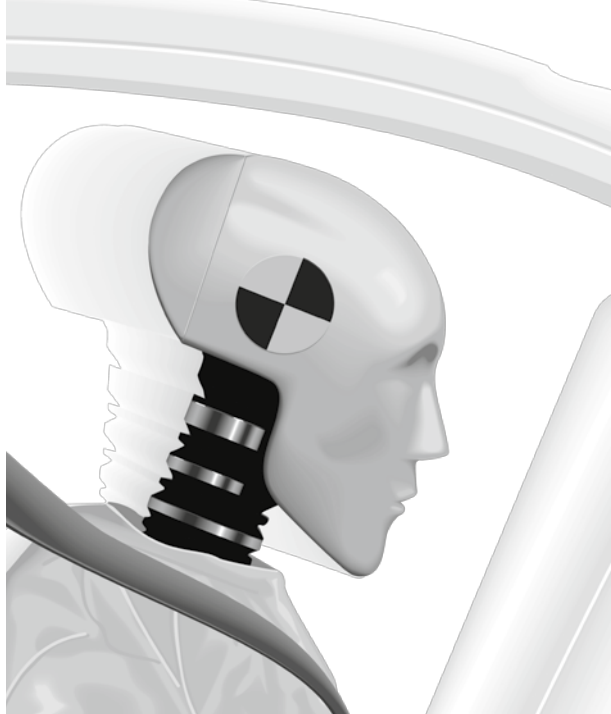

## Dokazana varnost.

Kako varna je oprema za vozila bott vario za potnike v vozilu, inženirji pri podjetju bott redno preverjajo in dokazujejo s preizkusnimi trčenji. Neodvisni strokovnjaki so preizkuse opravili pri povsem natovorjenem vozilu, tako da so obremenitve na sestavne dele ustrezale pogojem v primeru nesreče v cestnem prometu. Preizkusna trčenja simulirajo trčenje vozila v oviro s hitrostjo 50 km/h, kar je v skladu z Direktivo ECE R44. Pri tem preizkuševalci stremijo predvsem k naslednjim zadevam:

- Ali oprema za vozilo bott vario dinamično prestreže energijo?
- Ali tovor ostane na mestu, kamor sodi?
- Ali se ekstremne sile uspešno absorbirajo?

Oprema za vozila bott vario vedno ustreza najvišjim zahtevam preizkusov. Rezultati so pokazali, da se lahko vozniki in sovozniki zanesejo na bott vario, ko gre zares.

Video preizkusnega trčenja:



J0791SF002

0.080 mS



# 3

leta garancije\*

\*Podjetje bott končnemu kupcu (končnemu uporabniku) poleg zakonskih garancijskih pravic dodatno nudi še 3-letno garancijo na izdelek v skladu z garancijskimi pogoji podjetja bott. Podjetje bott za obdobje 3 let od datuma vgradnje jamči, da izdelek ne bo imel materialnih in proizvodnih napak. Iz garancije so izvzeti elektronski sestavni deli in sklopi.



## bott vario | Prilagojeno za vaš uspeh

Presenečenja so pri servisnih in montažnih dejavnostih na dnevnem redu. Zahtevajo najvišjo stopnjo kreativnosti in profesionalnosti pri izpolnjevanju vsakega naročila. Biti najbolje pripravljen na vsako priložnost pomeni, pri roki vedno imeti pravo orodje, ustrezen material in potrebne nadomestne dele. Na kratko povedano - oprema mora ustrezati!

Tako je glavna naloga opreme za vozila popolna organizacija uporabnega prostora. Na najožjem prostoru je treba varno prevažati vse najpomembnejše stvari. Na sami lokaciji pri stranki o uspehu odločajo hiter dostop in pregledna razporeditev vseh pripomočkov.



reddot design award  
best of the best 2011

### ■ Varno

Oprema bott vario ima opravljeno preizkusno trčenje v skladu z ECE R44: bočne stene so iz trdega in odpornega jekla in pri trčenju vozila učinkovito prestrežejo še tako ekstremne sile.

### ■ Lahko

Posamezni sestavni deli so lahki in stabilni. Osnova za to je mešanica materialov iz jekla, aluminija in kakovostne umetne mase. Majhna lastna teža za vas pomeni: več tovora.

### ■ Kakovostno

Eloksirane aluminijaste površine in prašno lakirani jekleni deli s fino strukturo so odporni proti praskam in robustni. Poleg tega videz in haptika izdelkov ustrezajo vašim željam glede kakovosti.

### ■ Učinkovito

Oprema za vozila bott vario optimalno izkorišča tovorni prostor, ustvari red in omogoča hiter dostop do vaše opreme.

### ■ Prepričljivo

Vaš nastop z dobro razvrščeno opremo v vozilu pri strankah ustvari trajno pozitiven vtis, vašo celotno storitev pa prikaže v pozitivni luči.

### ■ Lepo

Čista in kakovostna oblika opreme za vozila bott vario je bila že večkrat odlikovana.

# bott vario Organizacija prostora



## bott vario | Red s sistemom

Moduli opreme za vozila bott vario za vaše gospodarsko vozilo MAN nudijo številne elemente za razdelitev tovornega prostora. Te je mogoče idealno kombinirati glede na vaše individualne potrebe. Pri razvijanju opreme za vozila bott vario so razvijalci bili še posebej pozorni na varnost, funkcionalnost in idealno izkoriščenost razpoložljivega prostora.

### Kad za dolgi tovor

Za varno in prostorsko varčno shranjevanje cevi ali podobnih dolgih delov

### Funkcijski pladenj s škatlami bottBox

Inteligentna rešitev za skladiščenje in transport majhnih delov

### Kadi

Visoka nosilnost zaradi inteligentno vtisnjenih zaobljenih robov in vogalov

### Predalniki

Z ročajem, odpiranje mogoče tudi z rokavicami

### Obrnjena omara

Enostaven dostop do vsebine skozi stranska vrata



### Vpenjalna enota

Udobno, varno vpetje različno velikih kovčkov

### Privezni kotnik

Sistemske sestavne deli z integriranimi priveznimi točkami

### varioSort in varioSafe

Lahki in trpežni servisni kovčki in prenosni zaboji, praktično integrirani v opremo vozila

### Stranski deli

So nosilni elementi opreme za vozilo bott vario

### Pritrdilna vodila za tovor

Za prilagodljivo in varno privezovanje tovora

### Talni predal z aluminijastim pokrovom

Za lahko dostopen prostor za shranjevanje



## Načrtovanje



	Marke	MAx
	Modell	TGE
	Radialend	3 640 mm
	Dachhöhe	Normal

Maßstab: 1:25  
 Angebots-Nr.: 20040000991-01  
 Datum: XX.XX.XXXX  
 Zeichnungsnummer: 1/7  
 3.45  
 Änderungen vorbehalten

Max Mustermann  
 + 49 (0) 78 71 / 251-251  
 + 49 (0) 78 71 / 251-209  
 max.mustermann@bott.de

Bott GmbH & Co. KG  
 Bahrrat: 17  
 74405 Gaildorf



## Rezultat







### **Analiza**

Vaša prtljaga je pripravljena za natovarjanje. O tem, kje bo v prihodnje imela svoj prostor, se boste odločili s pomočjo profesionalnega svetovanja strokovnjaka za načrtovanje bott.



### **Zasnova in načrtovanje**

Vaš servisni partner bott bo na osnovi analize zasnoval zeleno opremo za vozilo in vam idealno organiziral prostor v vašem transportnem vozilu.



### **Certificirana montaža**

Opremo vam v vaše vozilo vgradijo samo usposobljeni zaposleni. Kajti varnost je naša glavna prioriteta.



### **Predaja**

Prvotno uvajanje s podrobnim pregledom navodil za vzdrževanje in uporabo je pri podjetju bott nekaj samoumevnega.



### **Svetovanje**

Vaš certificiran servisni partner bott je vedno v vaši bližini.

Na voljo vam je pri vseh vprašanjih glede vaše opreme za vozilo tako pred, med kot tudi po vgradnji.



## bott vario | Osnovna izvedba zaštita tovornega prostora za majhna transportna vozila in zaprte dostavne avtomobile

Osnovna izvedba bott štiti tovorni prostor vašega gospodarskega vozila pred obrabo pri vsakodnevni uporabi. Vsebuje dno, stenske obloge in po želji tudi stropno oblogo. Trpežen in trajnostni material dolgoročno ohranja vrednost vašega vozila. Protizdrsne površine in obrobna zaščitna na območju vrat poleg tega skrbijo tudi za varnost.

Privezna vodila, ugreznjena v tla, nudijo številne možnosti za zavarovanje in pritrditev vašega tovora. Privezne točke, ki jih je omogočil proizvajalec, so še naprej dostopne. Po potrebi vam podjetje bott vgradi nadaljnja privezna vodila, svetilke in elemente za prezračevanje in odzračevanje nakladalnega prostora.

### bott vario dna



- Lahko dno iz 12-milimetrskega brezovega vezanega lesa, nepropustno za vlago
- Zgornja stran: trpežen in protizdrsen premaz iz umetne smole z vzorcem bott
- Spodnja stran: premaz iz umetne smole z gladko površino
- Robovi: s profilom, odbijajo vodo, sivo pobarvani in na območju vrat z obrobno zaščito iz aluminija
- Razred emisij škodljivih snovi E1 v skladu z EN 717-2
- Protizdrsnost R12, trenje > 500
- Vklj. s pritrdilnim materialom
- Poenostavljena montaža, mogoča z držalom



1A Privezna vodila, prečna



1B Privezna vodila, vzdolžna

Vaš MAN	Leto izdelave od	Medosna razdalja mm	Dno brez obrobne zaščite stopnice	Dno z obrobno zaščito stopnice	Dno s prečnimi priveznimi vodili <sup>3</sup> 1A	Število prečnih priveznih vodil	Dno z vzdolžnimi priveznimi vodili <sup>3</sup> 1B
TGE L3 FA	2017	3640	113 20 185	113 10 185	113 12 185	5	113 21 185
TGE L4 FA	2017	4490	113 20 186	113 10 186	113 12 186	5	113 21 186
TGE L5 FA	2017	4490*	113 20 187	113 10 187	113 12 187	5	113 21 187
TGE L3 HA	2017	3640	113 20 191	113 10 191	113 12 191	5	113 21 191
TGE L4 HA	2017	4490	113 20 192	113 10 192	113 12 192	5	113 21 192
TGE L5 HA	2017	4490*	113 20 193	113 10 193	113 12 193	5	113 21 193
TGE L3, dvojne pnevm.	2017	3640	113 20 188	113 10 188	113 12 188	5	113 21 188
TGE L4, dvojne pnevm.	2017	4490	113 20 189	113 10 189	113 12 189	5	113 21 189
TGE L5, dvojne pnevm.	2017	4490*	113 20 190	113 10 190	113 12 190	5	113 21 190

\*s previsom <sup>3</sup>z obrobno zaščito stopnice FA = Sprednji pogon HA = Zadnji pogon

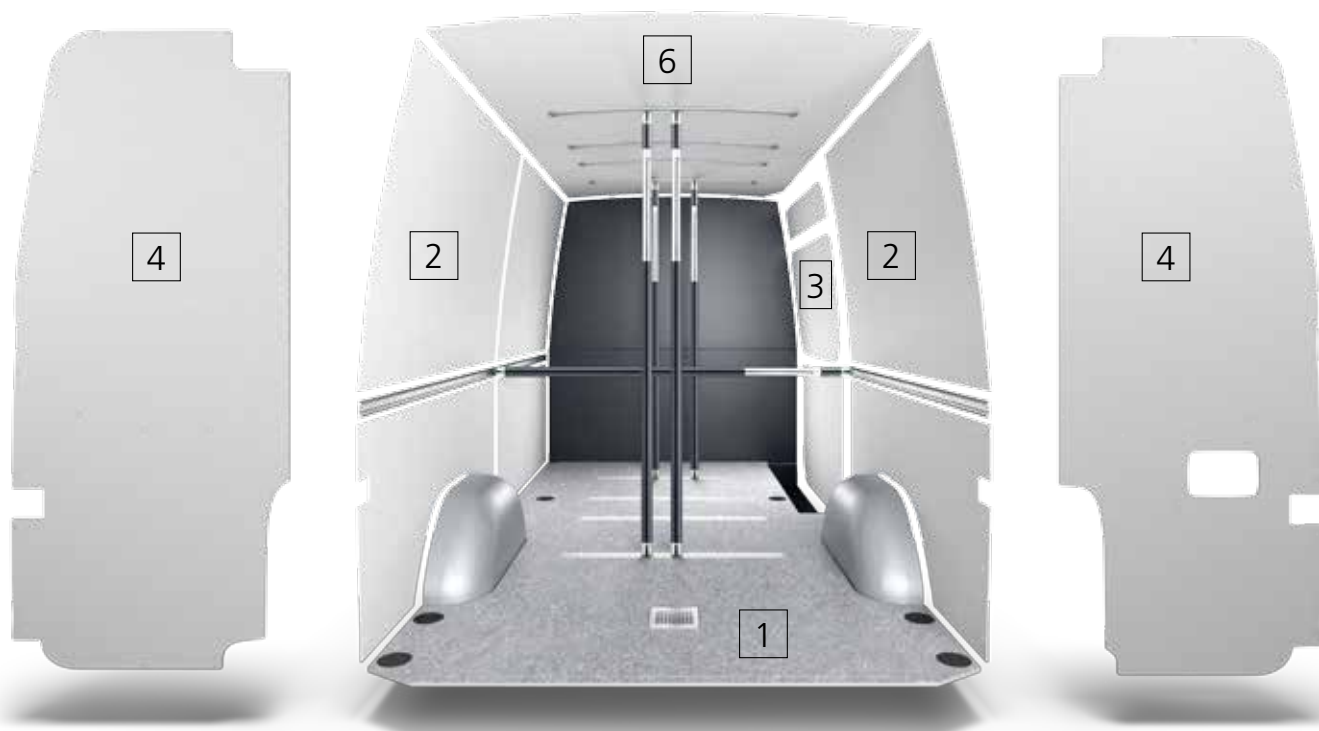

### Obloga notranje stene



- Po meri narejena stenska obloga iz polipropilena, ki ga je mogoče reciklirati
- Votle plošče, debele 4 mm z enostransko strukturirano površino
- Barva: svetlo siva (RAL 7035)
- UV-obstojna, lahka, brez korozije in trohnenja, obstojna proti kemikalijam
- Izredno lahka in enostavna za čiščenje
- Vklj. s pritrdilnim materialom



- Po meri narejena stenska obloga iz 1 mm debelega aluminija
- Lahka in izredno odporna proti udarcem
- S perforiranim rasterjem za perfo kavljice in držala
- Vklj. s pritrdilnim materialom

### vario protect-light

za vaš MAN	Leto izdelave od	Medosna razdalja mm	[ 2 ] Osnovni sklop Obloga notranje stene	[ 2+3+4 ] Celotni sklop Zadnja vrata + drsna vrata desno	[ 2+3+5 ] Celotni sklop Zadnja loputa + drsna vrata desno
TGE L3 H2	2017	3640	122 25 267.95	122 25 269.95	122 25 271.95
TGE L3 H3 T*	2017	3640	122 25 268.95	122 25 270.95	122 25 272.95
TGE L4 H3-H4 T*	2017	4490	122 25 273.95	122 25 274.95	122 25 275.95
TGE L5 H3-H4 T*	2017	4490*	122 25 276.95	122 25 277.95	122 25 278.95

\* s previsom T\* Izvedba visoke strehe, obložena po celotni višini

### vario protect-plus

TGE L3 H2	2017	3640	122 25 267.98	122 25 269.98	122 25 271.98
TGE L3 H3 T*	2017	3640	122 25 268.98	122 25 270.98	122 25 272.98
TGE L4 H3-H4 T*	2017	4490	122 25 273.98	122 25 274.98	122 25 275.98
TGE L5 H3-H4 T*	2017	4490*	122 25 276.98	122 25 277.98	122 25 278.98

\* s previsom T\* Izvedba visoke strehe, obložena po celotni višini

### Vpenjalne palice plus



- Za zavarovanje velikega tovora
- Hitro teleskopsko upravljanje brez orodja
- Enostavna uporaba z zapahom na klik pri vstavljanju
- Primerne za vodoravno in navpično uporabo
- Obdajajoča gumijasta obroba za večjo protizdrsnost ter dodatno zaščito tovora

Ø x V mm	Št. art.
47 x 1400 - 2050	850 01 121
47 x 1700 - 2500	850 01 122



bott vario | **Moduli za vaše vozilo MAN TGE L3** Osnova razdalja 3640 mm



bott vario **Silver Package 6111**

Modulni paket  
Št. art. 600 99 118.19M

Montažni komplet  
Št. art. 635 10 100.51V

**Leva priprava Š 2775 x G 440 x V 1100 mm**

- 4 aluminijaste kadi s pregradnimi stenami in protizdrsnimi blazinami
- 2 pladnja bottBoxen z 10 škatlami bottBoxen
- 1 polica z vgrajenim varovalom za tovor
- 1 polica s trakom s privojnim zapahom

**Desna priprava Š 1525 x G 440 x V 1100 mm**

- 2 aluminijasti kadi s pregradnimi stenami in protizdrsnimi blazinami
- 1 pladenj bottBoxen z 10 škatlami bottBoxen
- 1 polica z vgrajenim varovalom za tovor

**Dodatna oprema**

- 1 držalo za dokumente, 1 privezno vodilo z zaščitnim profilom, 1 privezni trak s fittingom in sponko, profili za obrobno zaščito bott vario

Skupna teža: 83,7 kg

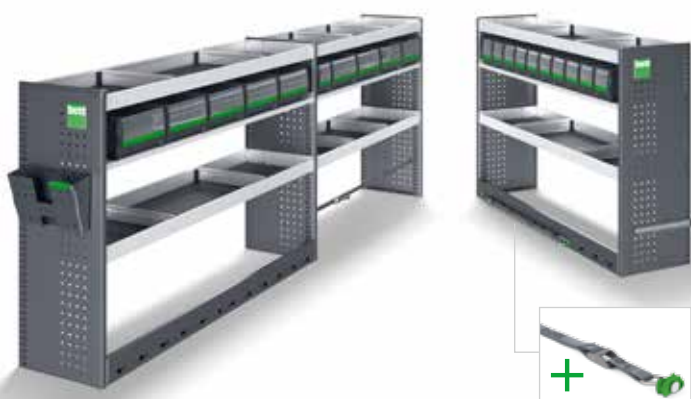



## bott vario **Platin Package 6111**

Modulni paket  
Št. art. 600 99 119.19M

Montažni komplet  
Št. art. 635 10 100.51V

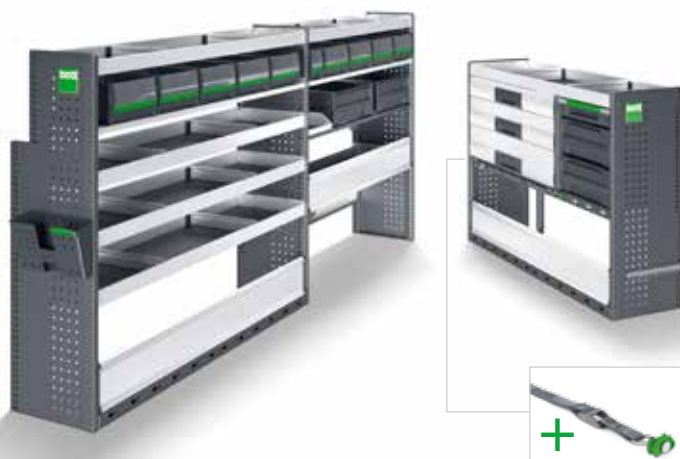

### Leva priprava Š 2775 x G 440 x V 1400 mm

- 5 aluminijastih kadi s pregradnimi stenami in protizdrsnimi blazinami
- 2 pladnja bottBoxen z 10 škatlami bottBoxen
- 1 sistemski prečnik z 2 varioSlideoma in odlagalnim zabojem
- 1 zložljivo dno z aluminijasto loputo in protizdrsnno blazino
- 1 polica z vgrajenim varovalom za tovor in aluminijasto loputo
- 1 komplet varoval za tovor s priveznim trakom

### Desna priprava Š 1525 x G 440 x V 1100 mm

- 1 aluminijasta kad s pregradno steno in protizdrsnno blazino
- 3 police s protizdrsnimi blazinami
- 1 varioSort z 20 škatlami
- 1 varioSafe L, 1 varioSlide s kompletom vodil
- 1 prečka z vgrajenim varovalom za tovor
- 1 polica z vgrajenim varovalom za tovor in aluminijasto loputo

### Dodatna oprema

- 1 držalo za dokumente, 1 privezno vodilo z zaščitnim profilom, 1 privezni trak s fittingom in sponko, profili za obrobno zaščito bott vario

Skupna teža: 134,5 kg

## bott vario **Green Package 6111**

Modulni paket  
Št. art. 600 99 120.19M

Montažni komplet  
Št. art. 635 10 100.51V

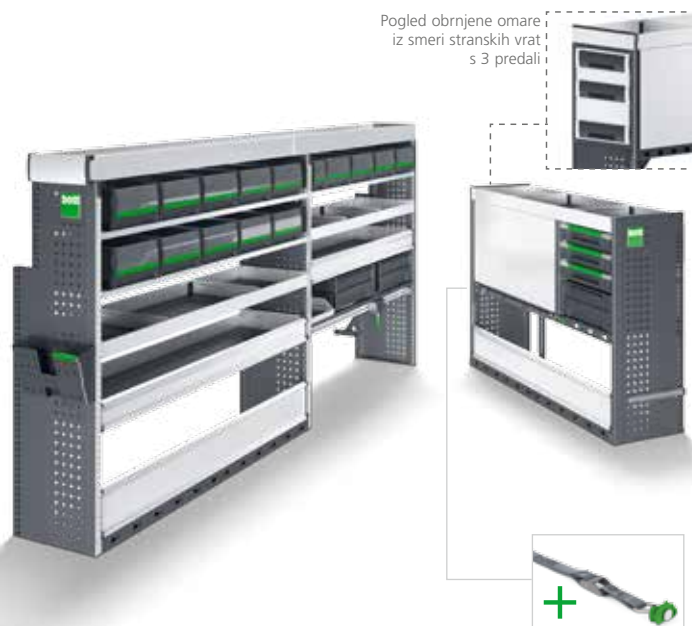

Pogled obrnjene omare iz smeri stranskih vrat s 3 predali



### Leva priprava Š 2775 x G 440 x V 1500 mm

- 1 aluminijasta kad za tovor s protizdrsnno blazino
- 3 pladnji bottBoxen s 15 škatlami bottBoxen
- 2 aluminijasti kadi s pregradnimi stenami in protizdrsnimi blazinami
- 2 zložljiva dna z aluminijasto loputo in protizdrsnno blazino
- 1 sistemski prečnik z 2 varioSlideoma in odlagalnim zabojem
- 1 polica z vgrajenim varovalom za tovor in aluminijasto loputo
- 1 vpenjalna enota za kovček
- 2 navpični vodili za zavarovanje tovora

### Desna priprava Š 1525 x G 440 x V 1100 mm

- 1 aluminijasta kad s pregradno steno in protizdrsnno blazino
- 3 težke police s protizdrsnimi blazinami
- 3 varioSort, 1 varioSafe L
- 1 prečka z vgrajenim varovalom za tovor
- 1 polica z vgrajenim varovalom za tovor in aluminijasto loputo

### Dodatna oprema

- 1 držalo za dokumente, 1 privezno vodilo z zaščitnim profilom, 1 privezni trak s fittingom in sponko, profili za obrobno zaščito bott vario

Skupna teža: 164,3 kg

## Dodatna oprema, priložena paketu



Vse stranice z obrobno zaščito



1 privezni trak s fittingom in sponko



1 držalo za dokumente

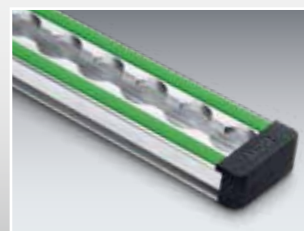

1 privezno vodilo z zaščitnim profilom

## bott vario | Sistemi strešnih nosilcev



Sistemi strešnih nosilcev bott so lahki, stabilni in varni. Nudijo maksimalni prostor za shranjevanje na strehi vozila, so ekonomični in trajnostni. Aerodinamično oblikovani sestavni deli so izdelani iz vremensko odpornega, anodiziranega aluminija, kar zagotavlja manjši zračni upor in zvok vetra. Z obsežnimi dodatki je mogoče tovor vedno varno prevažati.

### Osnovni nosilec za tovor



Vaš MAN	Leto izdelave od	Medosna razdalja mm	Vozilo		Število nosilcev	Št. art.
			Dolžina	Višina		
TGE	2017	3640	L3	H2 / H3	2	35001117
TGE	2017	3640	L3	H2 / H3	3	35001118
TGE	2017	3640	L3	H2 / H3	4	35001119
TGE	2017	4490 / 4490L	L4 / L5	H3	2	35001122
TGE	2017	4490 / 4490L	L4 / L5	H3	3	35001123
TGE	2017	4490 / 4490L	L4 / L5	H3	4	35001124

### Stranski oporniki

- Za dodatno montažo na prečko osnovnega nosilca za tovor s 3 ali 4 prečkami



VE	Št. art.
2 kosa	350 02 034

### Prekrivni rolo za tovor - primeren za osnovne nosilce za tovor



Vaš MAN	Leto izdelave od	Medosna razdalja mm	Vozilo		Zadek	Št. art.
			Dolžina	Višina		
TGE	2017	3640 / 4490 / 4490L	L3 / L4 / L5	H3	Dvojna vrata	350 02 032

## Nosilec za košare



Vaš MAN	Leto izdelave od	Medosna razdalja mm	Vozilo Dolžina	Višina	Zadek	Nosilec za košare Š x G m	Št. art.
TGE	2017	3640	L3	H2 / H3	Dvojna vrata	1,60 x 3,60	35001120
TGE	2017	4490	L4	H3	Dvojna vrata	1,60 x 4,20	35001121

## Aluminijaste nakladalne cevi za dolge dele



- Jekleni vstavek na obeh koncih, ki ga je mogoče zakleniti in je odporen proti prebojem
- Najv. nosilnost: 50 kg
- Iz aluminija, prašno lakiran

Izvedba za	Št. art.
Cevi do 2 m	350 02 021
Cevi do 3 m	350 02 022

## Komplet vpenjal za lestev



- Primeren za največ 4-delne lestve
- Možno zaklepanje
- Patentiran vpenjalni sistem za hitro in varno uporabo
- S sidrnimi kavlji iz legiranega jekla, odpornega proti koroziji

VE	Št. art.
2 kosa	350 02 020

## Druga dodatna oprema:



Aluminijasti komplet držal za lestev



Lestev na zadnjih vratih



Dvigala zadnje lestve

## Možnosti za vsako potrebo

bott vario nudi še veliko več dodatne opreme za vozila in njihove naprave, kot je artiklov v tem prospektu.

Napisi za vozila, stopnice, nosilci za prtljago, iztegljive klančine, označevalne luči in telekomunikacijske komponente so le nekateri primeri ponudbe, ki jih servisni partner bott nudi za dopolnitev opreme v vozilu.



## Razklopna delovna plošča



- Za obdelavo materiala izven vozila
- Cinkana jeklena pločevina
- Delovna plošča bukev-multiplax, naravne barve, večslojna in križno lepljena, oljena

Izvedba	Dimenzije Š x G x V mm	Št. art.
Vklj. z vrtilnim krožnikom in primežem 125 mm širina čeljusti	200 x 300 x 900	612 20 006.51V
Vklj. s primežem 125 mm širina čeljusti	200 x 300 x 900	612 20 007.51V

## Držalo za plinsko jeklenko



- Za varen transport največ 2 jeklenk za stisnjen plin
- Izvedba 1:  
z 2 držalnimi vodili in 1 zapahom s spono
- Izvedba 2:  
z 2 držalnima vodiloma in 2 zapahoma s spono



za globino sistema mm	Izv.	dolžina vodila mm	Št. art.
340	1	270	126 15 007.98V
340	2	270	126 15 008.98V
440	1	370	126 15 009.98V
440	2	370	126 15 010.98V

## Odzračevalni elementi

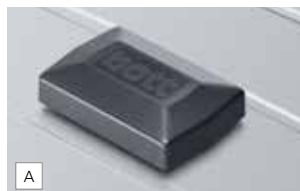

- Za odzračevanje na strešnem in stranskem območju pri transportu jeklenk za stisnjen plin
- Za odzračevanje na predelu tal pri transportu jeklenk za stisnjen plin

Sl.	Izvedba	Dimenzije Š x G x V mm	Št. art.
A	Strešni/stranski zračnik	94 x 140 x 40	635 02 054.19V
B	Talni zračnik	Ø 110 / V 100	635 02 055.19V

## Privezni trakovi



- S fittingom in spono
- S fittingom in vpenjalom

Dolžina traku mm	Nepremični konec mm	Nosilnost daN	Št. art.
1000	130	500	626 26 005.19V
A 2500	130	500	626 26 006.19V
3500	500	500	626 26 007.19V

Dolžina traku mm	Nepremični konec mm	Nosilnost daN	Št. art.
1000	130	150	626 26 009.19V
B 2500	130	150	626 26 010.19V
3500	500	150	626 26 011.19V



**Privezni trak s samodejnim navijanjem**



- Za hitro in enostavno pritrditev tovora
- Barva traku črna
- Širina traku 25 mm
- Dolžina traku 2000 mm
- Nosilnost do 125 daN

Izvedba	Nepremični konec mm	Št. art.
Kavelj - kavelj	200	626 26 062.90
Fiting - fitting	200	626 26 065.90
Fiting - za privit	–	626 26 061.90

**Komplet držal za vpenjalne palice**

- Za varno in prostorsko varčno shranjevanje 4 vpenjalnih palic
- Primeren za obe različici vpenjalnih palic
- Za montažo na privezna vodila na bočni steni vozila ali strehi
- Jeklena pločevina, prašno lakirana, barva: antracitno siva (RAL 7016)

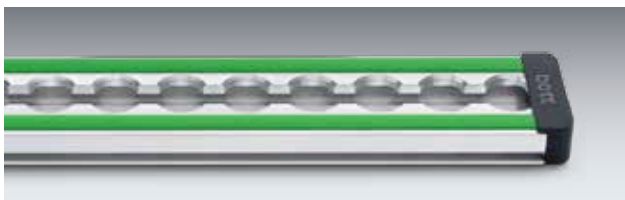
Izvedba	Dimenzije Š x G x V mm	Št. art.
Za 4 vpenjalne palice	85 x 75 x 270	630 03 087.19

**Vodilo za zavarovanje tovora z zaščitnim profilom**

- Naležna površina z zaščito pred drgnjenjem, idealna za tovore z občutljivimi robovi
- Za trakove s fittingom
- Razmik rasterja 25 mm
- Nosilnost do 500 daN
- Vklj. s končnimi kopicami

Dolžina vodila mm	Širina mm	Št. art.
1000	46	679 01 014.98V
1500		679 01 015.98V
2000		679 01 016.98V
3000		679 01 017.98V
lfdm*		679 01 018.98V

\*Možno naročiti s 25-milimetrskim rasterjem / najv. dolžina 3000 mm

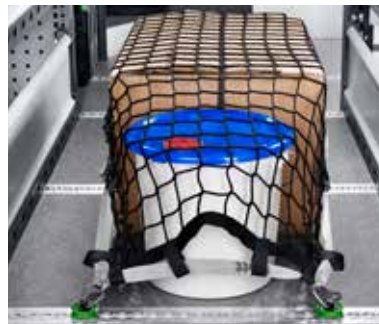
**Mreža za zavarovanje tovora**

- Z ozkimi zankami, tkana mreža za zavarovanje tovora
- Obdajajoči trak z vpenjalnim zapahom

Dimenzije Š x G mm	Izvedba	Št. art.
1250 x 730	4 kavlji	626 27 006.19V
1250 x 730	4 fittingi	626 27 007.19V
2290 x 1500	4 kavlji	626 27 008.19V
2290 x 1500	4 fittingi	626 27 009.19V

**Tkanina za zavarovanje tovora**

- Za zavarovanje tovora v vozilu in na kesonu
- Zaščita pred krajo zaradi neprosojne tkanine
- Preverjena v skladu z VDI 2700
- Nosilnost do 200 daN

Izvedba s trakom z vpenjalnim zapahom	Dim. Š x G mm	Št. art.
4x s ploskimi kavlji	1250 x 730	626 27 010.19V
4x s fittingom	1250 x 730	626 27 011.19V
6x s ploskimi kavlji	2290 x 1500	626 27 012.19V
6x s fittingom	2290 x 1500	626 27 013.19V

**Kovček za zavarovanje tovora varioSort**

- Za vozila z opremo bott s priveznimi elementi in/ali priveznimi vodili
- Komplet, sestavljen iz:** 2x privezni trak 3,5 m s fittingom in vpenjalom  
2x privezni trak 3,5 m s fittingom in spono  
6x podloga za zavarovanje tovora, 6x podloga za obrobno zaščito  
Vklj. s pomembnimi informacijami za zavarovanje tovora

Dimenzije Š x G x V mm	Št. art.
454 x 318 x 88	625 11 146.19V

# bott vario | sistemi kovčkov varioSort



## varioSort z rastrskim vstavkom



- Sestavljen iz osnovne blazine 12 mm in rastrske blazine 63/69 mm
- Barva pene: antracit (RAL 7016)
- Z vnaprej izdelanimi utori, ki jih lahko poljubno odlomite
- Nosilnost: 15 kg



Dimenzije Š x G x V mm	Notranje dimenzije Š x G x V mm	Št. art.
525 x 340 x 90	400 x 275 x 75	625 11 126.19V

## varioSort z 20 škatlami



- Globina sistema 340 mm
- 20 škatel za majhne dele
- Nosilnost: 15 kg

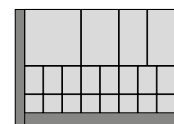

Dimenzije Š x G x V mm	Notranje dimenzije Š x G x V mm	Št. art.
525 x 340 x 90	400 x 275 x 75	625 11 095.19V

## varioSort z nastavkom za šobe



- Z 90 vtičnimi mesti v penastem vstavku
- Vklj. s 3 škatlami za majhne dele
- Nosilnost: 15 kg

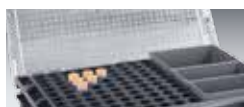

Dimenzije Š x G x V mm	Notranje dimenzije Š x G x V mm	Št. art.
525 x 340 x 90	400 x 275 x 75	625 11 125.19V

## varioSort z 28 škatlami



- Globina sistema 340 mm
- 28 škatel za majhne dele
- Nosilnost: 15 kg

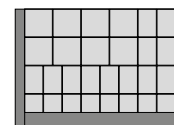

Dimenzije Š x G x V mm	Notranje dimenzije Š x G x V mm	Št. art.
525 x 340 x 90	400 x 275 x 75	625 11 096.19V

## varioSort z 11 škatlami



- Globina sistema 340 mm
- 11 škatel za majhne dele
- Nosilnost: 15 kg

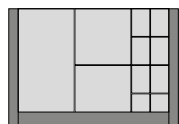

Dimenzije Š x G x V mm	Notranje dimenzije Š x G x V mm	Št. art.
525 x 340 x 90	400 x 275 x 75	625 11 094.19V

## varioSort vtično držalo

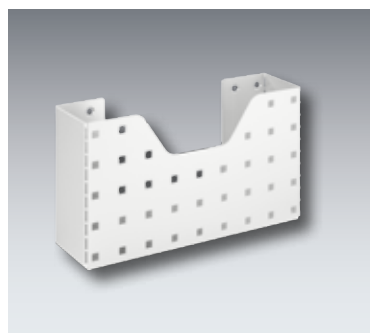

- Držalo iz eloksirane aluminija



Primer uporabe:  
Servisni kovček varioSort ni vključen v obseg dobave.

Dimenzije Š x G x V mm	Št. art.
95 x 335 x 315	625 11 128.97V

**varioSafe - globina sistema 340 mm**

- Nosilna škatla s pokrovom in ročajem
- Samodejno odklepanje in zaklepanje pri odlaganju in prenašanju
- Nosilnost: 15 kg

Vel.	Dimenzije Š x G x V mm	Notranje dimenzije Š x G x V mm	Št. art.
M	525 x 340 x 115	400 x 275 x 78	625 11 097.19V
L	525 x 340 x 190	400 x 275 x 153	625 11 029.19V
X	525 x 340 x 390	400 x 275 x 365	625 11 098.19V

**varioSafe - globina sistema 440 mm**

Vel.	Dimenzije Š x G x V mm	Notranje dimenzije Š x G x V mm	Št. art.
L	525 x 440 x 190	400 x 375 x 153	625 11 030.19V

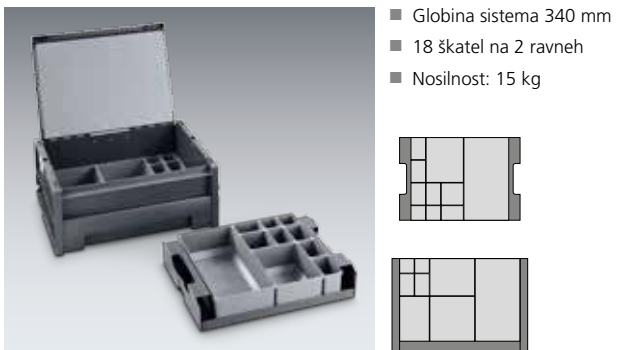
**varioSafe L s 18 škatlami**

- Globina sistema 340 mm
- 18 škatel na 2 ravneh
- Nosilnost: 15 kg

Dimenzije Š x G x V mm	Notranje dimenzije Š x G x V mm	Št. art.
525 x 340 x 190	400 x 275 x 153	625 11 033.19V

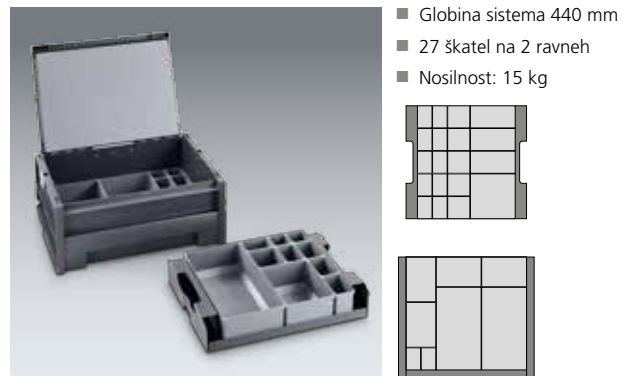
**varioSafe L s 27 škatlami**

- Globina sistema 440 mm
- 27 škatel na 2 ravneh
- Nosilnost: 15 kg

Dimenzije Š x G x V mm	Notranje dimenzije Š x G x V mm	Št. art.
525 x 440 x 190	400 x 375 x 153	625 11 034.19V

**varioSafe M z nastavkom za šobe**

- Globina sistema 340 mm
- Z 90 vtičnimi mesti v penastem vstavku
- Vklj. s 3 škatlami za majhne dele
- Nosilnost: 15 kg

Dimenzije Š x G x V mm	Notranje dimenzije Š x G x V mm	Št. art.
525 x 340 x 115	400 x 275 x 78	625 11 118.19V

**varioSafe X z nastavkom za razpršilno dozo ali vložek**

- Globina sistema 340 mm
- Sl. A: za 13 razpršilnih doz najv. Ø 73 mm
- Sl. B: za 24 vložkov z najv. Ø 53 mm

Sl.	Dimenzije Š x G x V mm	Notranje dimenzije Š x G x V mm	Št. art.
A	525 x 340 x 390	400 x 275 x 365	625 11 131.19V
B	525 x 340 x 390	400 x 275 x 365	625 11 132.19V

Standard pri obratovanju, v vozilu in pri montaži |  
Večstranske delitve ...

# bott vario | Red, varnost in učinkovitost

## bott vario CarOffice



- Poskrbi za red na sovoznikovem sedežu
- Z dvema vtičnima držaloma za prospekte, kataloge in druge dokumente
- Škatla za shranjevanje majhnih delov, ki jo je mogoče hitro sneti



- Enostavna in varna pritrditev na sovoznikovem sedežu z varnostnim pasom in prilagodljivo nastavljenim adapterjem naslona za glavo

Dimenzije Š x G x V mm	Št. art.
340 x 520 x 690	630 03 098.19V

## Držalo za dokumente



- Enostavno vtično držalo iz umetne mase za dokumentacijo, prospekte in ozke mape za dokumente
- Prečni format DIN A4
- Vklj. s sponko za napis

Dimenzije Š x G x V mm	Od globine sistema mm	Št. art.
340 x 100 x 213	340	140 14 028.19

## Vtična držala



- Elokisiran aluminij

Dimenzije Š x G x V mm	Od globine sistema mm	Uporaba	Št. art.
215 x 85 x 275	340	DIN A4 pokončno	625 30 001.97V
320 x 85 x 275	440	DIN A4 prečno	625 30 002.97V
175 x 93 x 230	340	DIN pribor za prvo pomoč	625 30 003.97V
114 x 114 x 500	240	Dolgi deli	625 30 004.97V
76 x 76 x 500	240	Dolgi deli	625 30 005.97V
256 x 300 x 82	340	DIN A4 poševno	625 30 006.97V

## 3-delno držalo za lestev



- 3-delno, za enojne in dvojne lestve
- Za pritrditev na strešne stebre
- Enostavna, ergonomična pritrditev lestve prek zložljivega mehanizma
- Barva: antracitno siva (RAL 7016)

Primerno za stebre lestev od - do mm	Št. art.
70 - 100	630 03 083.19V
130 - 160	630 03 084.19V

## Predal za kanistre



- Primerno za 10- oz. 20-litrne kanistre iz jeklene pločevine
- Za 10-/20-litrne kanistre: iz jeklene pločevine s, prašno lakirane, RAL 7016
- Vklj. s trakom z vpenjalno zaponko za pritrditev kanistra med vožnjo

Izvedba	Dimenzije Š x G x V mm	Št. art.
Za 1x 10-/20-litrne kanistre	173 x 342 x 243	630 03 008.19V
Za 3x 10-/20-litrne kanistre	518 x 342 x 243	630 03 009.19V

## Držalo za lopato in orodje za zadnja vrata



- Uporabno za lahke dele, kot so aluminijaste lestve, metle, lopate in drugo orodje
- Hrbtina stena s perforacijo perfo
- Pritrditev tovora s pomočjo 10 kavljev perfo in 2 gumijastih trakov
- Vklj. z 2 po višini nastavljivima pritrdilnima profiloma za montažo držala za lopato na vrata vozila (samo pri različicah z visoko streho)

Dimenzije Š x G x V mm	Št. art.
500 x 240 x 1500	635 02 048.97V



**Samovarovalno držalo za role papirja**

- Za role papirja, široke najv. 260 mm, Ø 280 mm

**VE1**

Dimenzije Š x G x V mm	Št. art.
315 x 185 x 180	630 03 058.19V

**Komplet za točenje vode**

- Z aluminijasto konzolo, 10 litrov prostornine, izlivna pipa, pritrdilni komplet

**VE1**

Dimenzije Š x G x V mm	Št. art.
370 x 185 x 375	630 03 059.19V

**Kavlji perfo plus**

- S široko osnovno ploščo
- Upognjen konec kavlja (35 mm)

**VE5**

Dimenzije Š x G x V x Ø mm	Št. art.
60 x 75 x 60 x 6	140 01 121

**Držalo za gibko cev**



- Aluminijasta tlačna litina
- Za varno shranjevanje kablov in gibkih cevi

Dimenzije Š x G x V mm	Št. art.
190 x 70 x 150	140 50 001
270 x 110 x 200	140 50 002
350 x 140 x 260	140 50 003
420 x 190 x 310	140 50 004

**LED-palična svetilka 12 V**

- Stikalo za vklop/izklop
- Najsodobnejša LED-tehnologija
- Kot sipanja svetlobe 120°
- Barva svetlobe: bela dnevne svetlobe 6000 - 6500 K
- Aluminijasto ohišje
- 2-žilni priključni kabel 1m
- Vklj. s pritrdilnim materialom

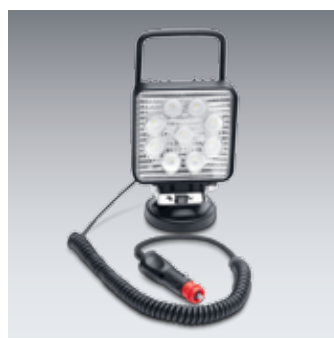
lumen	Dimenzije Š x G x V mm	Št. art.
530	500 x 30 x 12	635 01 032.90V
900	900 x 30 x 12	635 01 033.90V

**Delovni žaromet z magnetno nogo 12/24 V LED**

- Aluminijasto ohišje z nosilnim ročajem
- Vrsta zaščite IP67
- Spiralni kabel z 12-voltnim vtičem, uporabna dolžina 8m
- 1755 Lumen

Vhodna moč	Št. art.
27 W	505 02 095

**LED-trak 12 V**

- Najsodobnejša LED-tehnologija
- Bela dnevna svetloba 6000 K, IP65
- Z nepremočljivim, prozornim silikonskim plaščem
- Z 2-žilnim priključnim kablom 0,5 m
- Samolepilni z lepilnim trakom 3M

Vhodna moč v W	Dolžina mm	Št. art.
6	1000	635 01 052
12	2000	635 01 053



## bott vario | Transportni zaboji za vozila s kesoni



### Za organizacijo prostora za shranjevanje in zavarovanje tovora na odprtih nakladalnih površinah.

- Organiziran red in zavarovanje tovora na kesonu, z razdeljenimi območji za shranjevanje.
- Hiter in ergonomičen dostop do najpomembnejše opreme skozi stranska vrata, rolo vrata, notranje predale, brez vstopanja na keson (glede na izvedbo).
- Visoka stabilnost zaradi trpežne konstrukcije okvirja.
- Trpežne površine: stranice in dno iz pocinkane jeklene pločevine, ogrodje z zaščitnimi obrobni profili.
- Orodje in material zatesnjeni in zaščiteni pred brizganjem vode.
- Zaščita proti kraji transportiranega blaga z robustnimi ključavnicami.
- Nosilne noge zagotavljajo zaščito pred vlago iz tal.
- Optimalna organizacija prostora za shranjevanje z dopolnitvijo s sistemskimi deli vario.
- Preverjeno s preizkusnim trčenjem v skladu z ECE R44.
- Možnost individualne konfiguracije kot alternativa za celotne različice.

### bottTainer z zložljivim pokrovom



- Pokrov iz protizdrsne narebrane aluminijaste pločevine
- Plinska tlačna vzmet za varno pridrzanje pokrova v odprtem položaju
- Varo shranjevanje tovora z dvojnimi zapahom z robustnimi ključavnicami

Zunanje mere Š x G x V mm	Št. art.
1030 x 650 x 600	600 20 009.51M
1750 x 650 x 760	600 20 001.51M
1930 x 650 x 760	600 20 002.51M

### bottTainer odlagalna kad

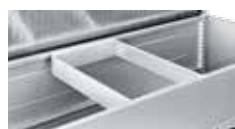

- Odlagalna kad za obesiti v bottTainer
- Pritrditev s pokrovom
- Pocinkano
- Opcijsko s 13 škatlami za majhne dele

	Zun. mere Š x G x V mm	Št. art.
Odlagalna kad	341 x 583 x 92	600 20 024.51
Ponudba s 13 škatlami za majhne dele	325 x 525	630 20 192.36

### bottTainer celotne različice



- Pokrov iz protizdrsne narebrane aluminijaste pločevine
- Plinska tlačna vzmet za varno pridrzanje pokrova v odprtem položaju
- Varo shranjevanje tovora z dvojnimi zapahom z robustnimi ključavnicami
- S kompleti predalov in 2-delnimi vmesnimi policami
- Z različnimi možnostmi opremljanja za krilnimi vrati



	Zun. mere Š x G x V mm	Vrata levo Predalniki	Vrata desno Predalniki	Št. art.
A	1750 x 650 x 755	-	2 x težka obremenitev	600 20 025.51M
B	1750 x 650 x 755	2x normalna obremenitev	2 x težka obremenitev	600 20 026.51M
A	1930 x 650 x 755	-	2 x težka obremenitev	600 20 027.51M
B	1930 x 650 x 755	2x normalna obremenitev	2 x težka obremenitev	600 20 028.51M

## bott vario | Zavarovanje tovora na kesonu

### bottTainer z vrati in vmesnimi policami



- S fiksno privijačeno vmesno policico med ravnema
- Zgornja vrata se odpirajo prek stenske plošče

Zun. mere Š x G x V mm	S	Št. art.
1750 x 630 x 1130	4 vrata	600 22 001.51M
1930 x 630 x 1130	4 vrata	600 22 002.51M
1750 x 630 x 1130	2 vrata	600 22 003.51M
1930 x 630 x 1130	2 vrata	600 22 004.51M

- Opcijsko možnost vgradnje predalov (predal spodaj)

Komplet predalov	Dimenzije V x G mm	Št. art.
Normalna obremenitev 40 kg	1x 175 x 540 / 1x 300 x 540	600 22 011.19M
Težka obremenitev 50 kg	1x 175 x 795 / 1x 300 x 795	600 22 012.19M

### Dodatna oprema



	Št. art.
4 ušesca za žerjav, prašno lakirana	900 99 590.63
Podstavek viličarja za bottTainer z zložljivim pokrovom	600 20 018.51M
Podstavek viličarja za bottTainer z rolo vrati	600 21 006.51M

### Tkanina za zavarovanje tovora



- Zaščita pred krajo zaradi neprosojne tkanine
- Preverjena v skladu z VDI 2700
- Nosilnost do 200 daN
- 4 dimenzije tkanine za vse običajne velikosti kesonov
- Vklj. s priveznimi ušesci za stensko ploščo

Dolžina kesona L mm	Velikost	Št. art.
2100 - 2650	S	626 27 015.19V
2650 - 3200	M	626 27 016.19V
3200 - 3750	L	626 27 017.19V
3750 - 4300	XL	626 27 018.19V

### bottTainer z rolo vrati



- Š 1365 x G 710 mm
- Proti vremenu odporna rolo vrata za zaklepanje iz trpežnega aluminija
- Hiter dostop do celotnega uporabnega prostora
- bottTainer z višino 910 mm, primeren za vozila s ponjavo na višini kabine



Sl.	Višina mm	Oprema	Št. art.
-	910	Brez opreme	600 21 010.51M
A	910	Zložljivo dno, pladenj bottBoxen s škatlami bottBoxen	600 21 011.51M
V	1060	3 predali, 2 kadi, pladenj bottBoxen s škatlami bottBoxen	600 21 008.51M
C	1060	6 predalov, zložljivo dno, pladenj bottBoxen s škatlami bottBoxen	600 21 009.51M
D	1060	Pladenj bottBoxen s škatlami bottBoxen	600 21 007.51M

### Predal za shranjevanje na kesonu bott



- Hitro in enostavno zavarovanje tovora na kesonu
- Za transport lopat, metel in drugega orodja
- Poljubno nastavljiva širina od 1700 do 2136mm, zaradi česar je primerna za skoraj vse kesone

Zunanje mere Š x G x V mm	Št. art.
1700 - 2136 x 622 x 382	600 20 029.98V
Pritrdilni material	900 99 667



Če imate vprašanja o izdelkih bott ali jih želite naročiti po telefonu, vam bodo sodelavci telefonske službe bott *dialog-aktiv* z veseljem pomagali:  
**+386 (0) 4 27 90 800**

Lahko pa vaše povpraševanje pošljete po e-pošti na: **info@bott.si**



[www.bott.si](http://www.bott.si)

MESTODELA D.O.O., Poslovna cona A 49, 4208 Šenčur,  
*dialog-aktiv*: Telefon: +386 (0) 4 27 90 800, faks: +386 (0) 4 27 90 888

