

bott vario
Oprema vozila
za vaš Volkswagen

bott



Osebni avto | Amarok | Caddy | Transporter | Crafter

Ove blagovni znamki – en sistem





Podjetje bott opremo konfigurira po meri glede na vaše želje.

Odločili ste se za vozilo Volkswagen. Ta izbor je odlična osnova za vgradnjo opreme za vozilo bott vario. Sestavni deli znamke bott vario so po svojih dimenzijah in pritrdilnih točkah natančno usklajeni z danostmi vozil Volkswagen. Posledično je mogoče optimalno izkoristiti prostore za shranjevanje ter zagotoviti varno montažo in demontažo opreme, po kateri ni nobenih sledi. To velja tako za tovarniško konfigurirane module, kot tudi za opremo po meri, ki jo podjetje bott načrtuje natanko po vaših potrebah. Tako je kombinacija vašega vozila Volkswagen in opreme za vozilo bott vario sistem, ki sovpada eden z drugim.

PremiumPartner

von Volkswagen Nutzfahrzeuge

bott vario | Oprema za vozilo –
tako individualna kot vaša panoga



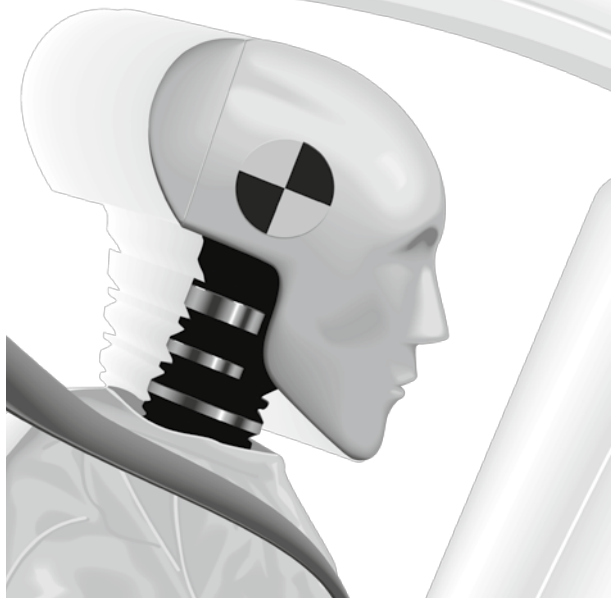

Dokazana varnost.

Kako varna je oprema za vozila bott vario za potnike v vozilu, inženirji pri podjetju bott redno preverjajo in dokazujejo s preizkusnimi trčenji. Neodvisni strokovnjaki so preizkuse opravili pri povsem natovorjenem vozilu, tako da so obremenitve na sestavne dele ustrezale pogojem v primeru nesreče v cestnem prometu. Preizkusna trčenja simulirajo trčenje vozila v oviro s hitrostjo 50 km/h, kar je v skladu z Direktivo ECE R44. Pri tem preizkuševalci stremijo predvsem k naslednjim zadevam:

- Ali oprema za vozilo bott vario dinamično prestreže energijo?
- Ali tovor ostane na mestu, kamor sodi?
- Ali se ekstremne sile uspešno absorbirajo?

Oprema za vozila bott vario vedno ustreza najvišjim zahtevam preizkusov. Rezultati so pokazali, da se lahko vozniki in sovozniki zanesejo na bott vario, ko gre zares.

Video preizkusnega trčenja:



J0791SF002

0.080 mS



3

leta garancije*

*Podjetje bott končnemu kupcu (končnemu uporabniku) poleg zakonskih garancijskih pravic dodatno nudi še 3-letno garancijo na izdelek v skladu z garancijskimi pogoji podjetja bott. Podjetje bott za obdobje 3 let od datuma vgradnje jamči, da izdelek ne bo imel materialnih in proizvodnih napak. Iz garancije so izvzeti elektronski sestavni deli in sklopi.

bott vario | Prilagojeno za vaš uspeh

Presenečenja so pri servisnih in montažnih dejavnostih na dnevnem redu. Zahtevajo najvišjo stopnjo kreativnosti in profesionalnosti pri izpolnjevanju vsakega naročila. Biti najbolje pripravljen na vsako priložnost pomeni, pri roki vedno imeti pravo orodje, ustrezen material in potrebne nadomestne dele. Na kratko povedano - oprema mora ustrezati!

Tako je glavna naloga opreme za vozila popolna organizacija uporabnega prostora. Na najožjem prostoru je treba varno prevažati vse najpomembnejše stvari. Na sami lokaciji pri stranki o uspehu odločajo hiter dostop in pregledna razporeditev vseh pripomočkov.



reddot design award
best of the best 2011

■ Varno

Oprema bott vario ima opravljeno preizkusno trčenje v skladu z ECE R44: bočne stene so iz trdega in odpornega jekla in pri trčenju vozila učinkovito prestrežejo še tako ekstremne sile.

■ Lahko

Posamezni sestavni deli so lahki in stabilni. Osnova za to je mešanica materialov iz jekla, aluminija in kakovostne umetne mase. Majhna lastna teža za vas pomeni: več tovora.

■ Kakovostno

Eloksirane aluminijaste površine in prašno lakirani jekleni deli s fino strukturo so odporni proti praskam in robustni. Poleg tega videz in haptika izdelkov ustrezajo vašim željam glede kakovosti.

■ Učinkovito

Oprema za vozila bott vario optimalno izkorišča tovorni prostor, ustvari red in omogoča hiter dostop do vaše opreme.

■ Prepričljivo

Vaš nastop z dobro razvrščeno opremo v vozilu pri strankah ustvari trajno pozitiven vtis, vašo celotno storitev pa prikaže v pozitivni luči.

■ Lepo

Čista in kakovostna oblika opreme za vozila bott vario je bila že večkrat odlikovana.

bott vario Organizacija prostora



bott vario | Red s sistemom

Moduli opreme za vozila bott vario za vaše gospodarsko vozilo Volkswagen nudijo številne elemente za razdelitev tovornega prostora. Te je mogoče idealno kombinirati glede na vaše individualne potrebe. Pri razvijanju opreme za vozila bott vario so razvijalci bili še posebej pozorni na varnost, funkcionalnost in idealno izkoriščenost razpoložljivega prostora.

Kad za dolgi tovor

Za varno in prostorsko varčno shranjevanje cevi ali podobnih dolgih delov

Funkcijski pladenj s škatlami bottBox

Inteligentna rešitev za skladiščenje in transport majhnih delov

Kadi

Visoka nosilnost zaradi inteligentno vtisnjenih zaobljenih robov in vogalov

Predalniki

Z ročajem, odpiranje mogoče tudi z rokavicami

Obrnjena omara

Enostaven dostop do vsebine skozi stranska vrata



Vpenjalna enota

Udobno, varno vpetje različno velikih kovčkov

Privezni kotnik

Sistemske sestavne deli z integriranimi priveznimi točkami

varioSort in varioSafe

Lahki in trpežni servisni kovčki in prenosni zaboji, praktično integrirani v opremo vozila

Stranski deli

So nosilni elementi opreme za vozilo bott vario

Pritrdilna vodila za tovor

Za prilagodljivo in varno privezovanje tovora

Talni predal z aluminijastim pokrovom

Za lahko dostopen prostor za shranjevanje

Načrtovanje



 <small>red bull design award</small> <small>best of the year 2011</small>		Marka	Volkswagen
		Modell	TT
		Radeland	3 000 mm
		Dachhöhe	Normal

Maßstab: 1:25
 Angebots-Nr.: 20040000991-01
 Datum: XX.XX.XXXX
 Zeichnungsnummer: 1.1.7
 3.45
 Änderungen vorbehalten

Max Mustermann
 + 49 (0) 78 71 / 251-251
 + 49 (0) 78 71 / 251-209
 max.mustermann@bott.de

Bott GmbH & Co. KG
 Bahrrat 17
 74405 Gaildorf

PremiumPartner
 von Volkswagen Nutzfahrzeuge

Rezultat





Analiza

Vaša prtljaga je pripravljena za natovarjanje. O tem, kje bo v prihodnje imela svoj prostor, se boste odločili s pomočjo profesionalnega svetovanja strokovnjaka za načrtovanje bott.



Zasnova in načrtovanje

Vaš servisni partner bott bo na osnovi analize zasnoval zeleno opremo za vozilo in vam idealno organiziral prostor v vašem transportnem vozilu.



Certificirana montaža

Opremo vam v vaše vozilo vgradijo samo usposobljeni zaposleni. Kajti varnost je naša glavna prioriteta.



Predaja

Prvotno uvajanje s podrobnim pregledom navodil za vzdrževanje in uporabo je pri podjetju bott nekaj samoumevnega.



Svetovanje

Vaš certificiran servisni partner bott je vedno v vaši bližini.

Na voljo vam je pri vseh vprašanjih glede vaše opreme za vozilo tako pred, med kot tudi po vgradnji.

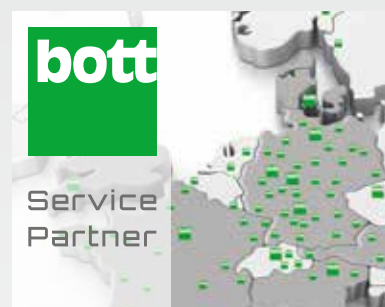

bott vario | Udobna rešitev za prostor za shranjevanje v vašem osebnem vozilu



Kombi - najbolj priljubljena različica med osebnimi vozili za obrtno uporabo. Poleg potovalnega udobja nudi tudi veliko prostora za shranjevanje. Vgradne ploščadi bott vario omogočajo optimalno organizacijo prostora za shranjevanje. Omare, regali in težke platforme glede na individualne potrebe poskrbijo za red in varnost tovora. Pri prodaji ali vračilu vozila na lizing je mogoče vgradno ploščad bott vario enostavno odstraniti iz vozila, ne da bi ostale kakršne koli sledi.

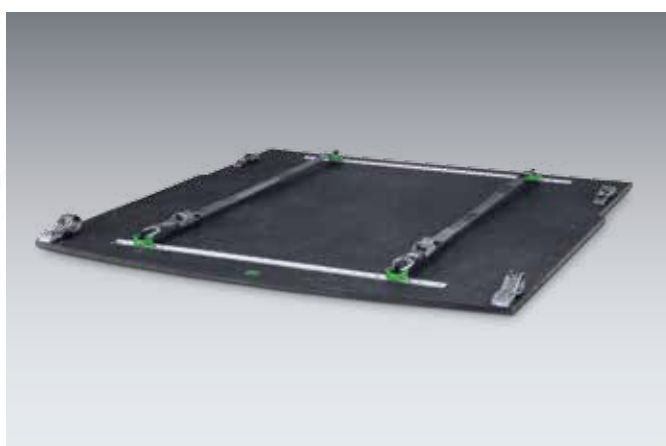

varioCar vstavne police s priveznimi vodili

- Plastična plošča z 2 vodiloma za zavarovanje tovora in 2 priveznima trakovoma s fittingom in sponko
- Barva: črna
- Dolžina traku 2500 mm
- Fiksni konec priveznega traku 130 mm
- Pritrditev s 4 obročnimi trakovi in vpenjalnim zapahom na priveznih točkah v vozilu

Vaš Volkswagen	Leto izdelave	Teža kg	Št. art.
Caddy Kombi	od 02/04 naprej	7,90	619 03 017.10V
Golf Variant	od 04/13 naprej	8,00	619 03 073.10V
Passat Variant	od 10/14 naprej	8,40	619 03 067.10V
Sharan	od 09/10 naprej	8,60	619 03 029.10V
Touran	od 09/15 naprej	8,10	619 03 070.10V

Suveren nastop z zavarovanjem tovora in redom v vašem osebnem vozilu.

- Hitra pritrditev vstavnih polic s priveznimi trakovi za obstoječe pritrdilne točke v vašem vozilu
- Privezna vodila za zavarovanje tovora
- Optimizirane vstavne police glede na model vozila za idealno izkoriščenost prostora



Nadaljnjo dodatno opremo najdete v skupnem katalogu

bott vario | Organizacija prostora za shranjevanje za vozilo VW Amarok



Podtalni modul proizvajalca bott razdeli tovorni prostor na dve ravni. Na ta način pridobi vaše tovorno vozilo večjo tovarno površino. Povsem izvlečne predale je mogoče obremeniti z največ 70 kg, po potrebi pa jih lahko tudi razdelite. Integrirane privezne točke nudijo prilagodljive možnosti za pritrditev tovora. Podtalni modul bott je na voljo v dveh različno visokih izvedbah.



bott vario | VW Amarok pritrditev tovora

Podtalni modul za vozilo Pick-Up z dvojno kabino in trdo streho



- Med podtalnimi moduli je prostor za dolge dele z loputo.
- Na nakladalni površini je obvezna uporaba trde strehe, saj sestavni deli niso odporni proti vremenskim vplivom.
- Vklj. s protizdrsko podlogo za predale

Leto izdelave od	Medosna razdalja mm	Višina mm	Število predalov in zadja mm	Št. art.
2017	3095	260	2x 200	600 10 197.19V

Weitere Varianten auf Anfrage verfügbar.

bottTainer z zložljivim pokrovom



- Pokrov iz protizdrsne narebrane aluminijaste pločevine
- Plinska tlačna vzmet za varno pridržanje pokrova v odprtem položaju
- Varo shranjevanje transportnega tovora s trpežnim vrtljivim zapahom
- Zaradi vremensko odporne površine in obdajajočih tesnil je primerno za uporabo na prostem

Zunanje mere Š x G x V mm	Št. art.
1030 x 650 x 600	600 20 009.51M

Mreža za zavarovanje tovora



- Mreža za zavarovanje tovora iz trakov bott v antracitno sivi barvi
- Preverjena v skladu z VDI 2700
- Širina zank 150 x 150 mm
- Nosilnost do 800 daN
- Obdajajoči trak s spono

Izvedba	Dimenzije Š x G mm	Št. art.
4 kavliji	3000 x 1900	626 27 005.19V



Nadaljnja dodatna oprema:



Mreža za zavarovanje tovora
Stran 29



Tkanina za zavarovanje tovora
Stran 29



Vaš tovor v tovornem vozilu Pick-up: z izdelki bott dobro organiziran in zavarovan.

bott vario | Osnovna izvedba - zaščita tovornega prostora za majhna transportna vozila in zaprte dostavne avtomobile

Osnovna izvedba bott štiti tovorni prostor vašega gospodarskega vozila pred obrabo pri vsakodnevni uporabi. Vsebuje dno, stenske obloge in po želji tudi stropno oblogo. Trpežen in trajnostni material dolgoročno ohranja vrednost vašega vozila. Protizdrsne površine in obrobna zaščitna na območju vrat poleg tega skrbijo tudi za varnost.

Privezna vodila, ugreznjena v tla, nudijo številne možnosti za zavarovanje in pritrditev vašega tovora. Privezne točke, ki jih je omogočil proizvajalec, so še naprej dostopne. Po potrebi vam podjetje bott vgradi nadaljnja privezna vodila, svetilke in elemente za prezračevanje in odzračevanje nakladalnega prostora.

bott vario dna



Montaža z držalom

- Lahko dno iz 12-milimetrskega brezovega vezanega lesa, nepropustno za vlago
- Zgornja stran: trpežen in protizdrsen premaz iz umetne smole z vzorcem bott
- Spodnja stran: premaz iz umetne smole z gladko površino
- Robovi: s profilom, odbijajo vodo, sivo pobarvani in na območju vrat z obrobno zaščito iz aluminija
- Razred emisij škodljivih snovi E1 v skladu z EN 717-2
- Protizdrsnost R12, trenje > 500
- Vklj. s pritrdilnim materialom
- Poenostavljena montaža, mogoča z držalom



1A Privezna vodila, prečna



1B Privezna vodila, vzdolžna

Vaš Volkswagen	Leto izdelave od	Medosna razdalja mm	Dno brez obrobne zaščite stopnice	Dno z obrobno zaščito stopnice	Dno s prečnimi priveznimi vodili ³	Število prečnih priveznih vodil	Dno z vzdolžnimi priveznimi vodili ³
Amarok Doppelkabine	2010	3095		113 10 477			
Amarok Doppelkabine	2010	3095		113 10 477.10			
Caddy	2015	2682	113 20 333**	113 10 333**	113 12 333**	3	
Caddy Maxi	2015	3006	113 20 126**	113 10 126**	113 12 126**	4	
T6 L1	2015	3000	113 20 328	113 10 328	113 12 328 ¹	3	113 21 328
T6 L2	2015	3400	113 20 332	113 10 332	113 12 332 ¹	3	113 21 332
Crafter L3 FA	2016	3640	113 20 185	113 10 185	113 12 185	5	113 21 185
Crafter L4 FA	2016	4490	113 20 186	113 10 186	113 12 186	5	113 21 186
Crafter L5 FA	2016	4490*	113 20 187	113 10 187	113 12 187	5	113 21 187
Crafter L3 HA	2016	3640	113 20 191	113 10 191	113 12 191	5	113 21 191
Crafter L4 HA	2016	4490	113 20 192	113 10 192	113 12 192	5	113 21 192
Crafter L5 HA	2016	4490*	113 20 193	113 10 193	113 12 193	5	113 21 193
Crafter L3, dvojne pnevm.	2016	3640	113 20 188	113 10 188	113 12 188	5	113 21 188
Crafter L4, dvojne pnevm.	2016	4490	113 20 189	113 10 189	113 12 189	5	113 21 189
Crafter L5, dvojne pnevm.	2016	4490*	113 20 190	113 10 190	113 12 190	5	113 21 190

*s previsom ¹ samo H1 ² montaža brez držala ³ z obrobno zaščito stopnice FA = Srednji pogon HA = Zadnji pogon

.10 (bott vario Fußbodenplatte Kunststoff)

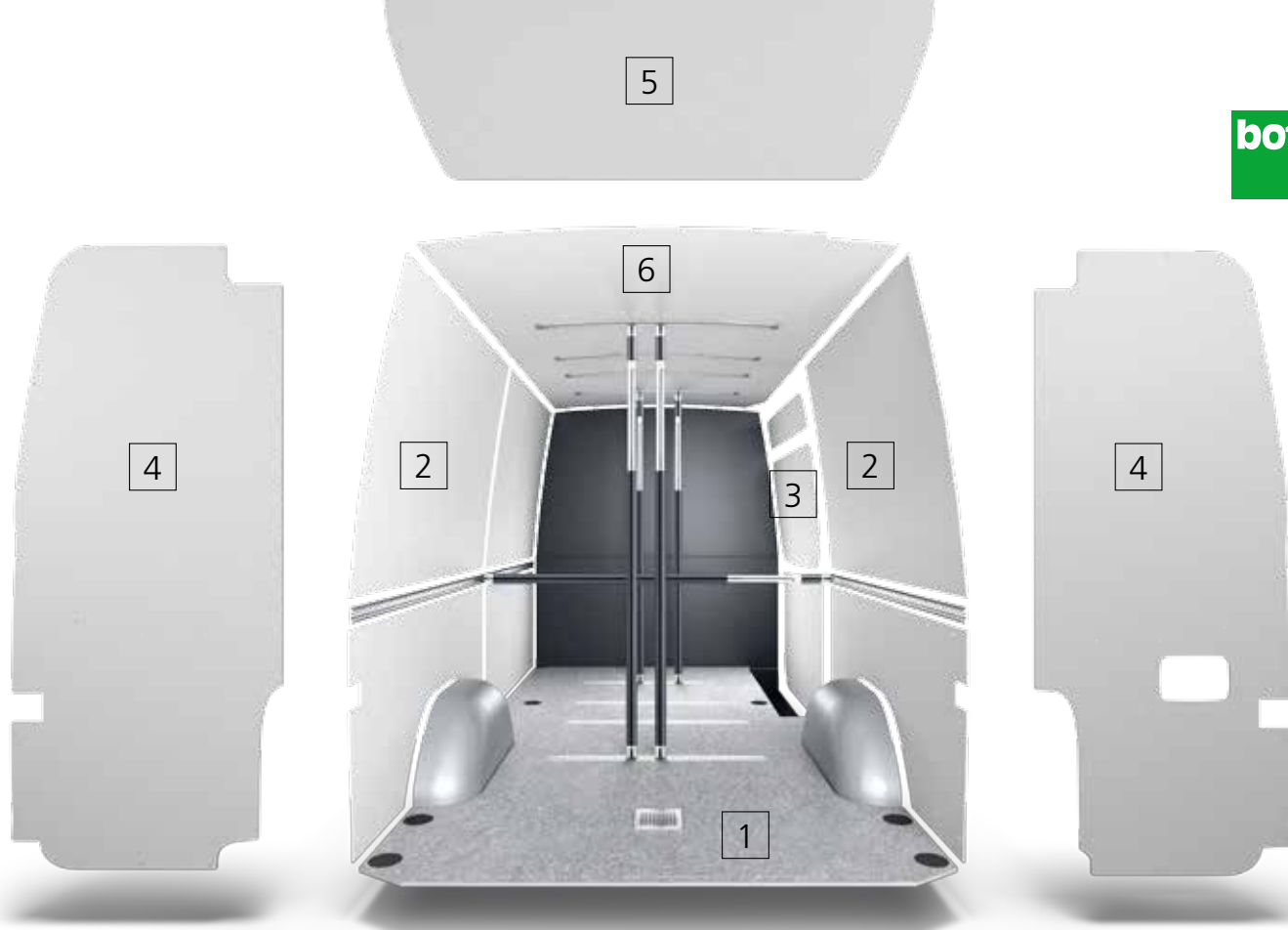

Obloga notranje stene



- Po meri narejena stenska obloga iz polipropilena, ki ga je mogoče reciklirati
- Votle plošče, debele 4 mm z enostransko strukturirano površino
- Barva: svetlo siva (RAL 7035)
- UV-obstojna, lahka, brez korozije in trohnenja, obstojna proti kemikalijam
- Izredno lahka in enostavna za čiščenje
- Vklj. s pritrdilnim materialom



- Po meri narejena stenska obloga iz 1 mm debelega aluminija
- Lahka in izredno odporna proti udarcem
- S perforiranim rasterjem za perfo kavlje in držala
- Vklj. s pritrdilnim materialom

vario protect

za vaš Volkswagen	Leto izdelave od	Medosna razdalja mm	[2] Osnovni sklop Obloga notranje stene	[2+3+4] Celotni sklop Zadnja vrata + drsna vrata desno	[2+3+5] Celotni sklop Zadnja loputa + drsna vrata desno
Caddy	2015	2682	122 25 041.95	122 25 042.95	122 25 252.95
Caddy Maxi	2015	3006	122 25 043.95	122 25 044.95	122 25 253.95
T6 L1-H1-H2	2015	3000	122 25 045.95	122 25 046.95	122 25 256.95
T6 L2-H1-H2	2015	3400	122 25 048.95	122 25 049.95	122 25 258.95
T6 L2-H-3	2015	3400	122 25 048.95	122 25 154.95	
Crafter L3 H2	2016	3640	122 25 267.95	122 25 269.95	
Crafter L3 H3 T*	2016	3640	122 25 268.95	122 25 270.95	
Crafter L4 H3-H4 T*	2016	4490	122 25 273.95	122 25 274.95	
Crafter L5 H3-H4 T*	2016	4490*	122 25 276.95	122 25 277.95	

* s previsom T* Izvedba visoke strehe, obložena po celotni višini

vario protect plus

Caddy	2015	2682	122 25 041.98	122 25 042.98	122 25 252.98
Caddy Maxi	2015	3006	122 25 043.98	122 25 044.98	122 25 253.98
T6 L1-H1-H2	2015	3000	122 25 045.98	122 25 046.98	122 25 256.98
T6 L2-H1-H2	2015	3400	122 25 048.98	122 25 049.98	122 25 258.98
T6 L2-H-3	2015	3400	122 25 048.98	122 25 154.98	
Crafter L3 H2	2016	3640	122 25 267.98	122 25 269.98	
Crafter L3 H3 T*	2016	3640	122 25 268.98	122 25 270.98	
Crafter L4 H3-H4 T*	2016	4490	122 25 273.98	122 25 274.98	
Crafter L5 H3-H4 T*	2016	4490*	122 25 276.98	122 25 277.98	

* s previsom T* Izvedba visoke strehe, obložena po celotni višini

Vpenjalne palice plus



- Za zavarovanje velikega tovora
- Hitro teleskopsko upravljanje brez orodja
- Enostavna uporaba z zapahom na klik pri vstavljanju
- Primerne za vodoravno in navpično uporabo
- Obdajajoča gumijasta obroba za večjo protizdrsnost ter dodatno zaščito tovora

Ø x V mm	Št. art.
47 x 650 - 800	850 01 118
47 x 800 - 1000	850 01 119
47 x 1000 - 1400	850 01 120
47 x 1400 - 2050	850 01 121
47 x 1700 - 2500	850 01 122

bott vario | **Moduli za vaše vozilo Volkswagen Caddy** Osna razdalja 2682 mm



Voznikova stran

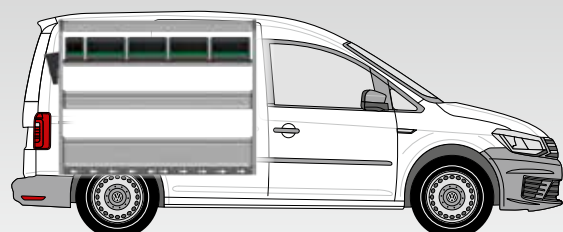

Sovoznikova stran

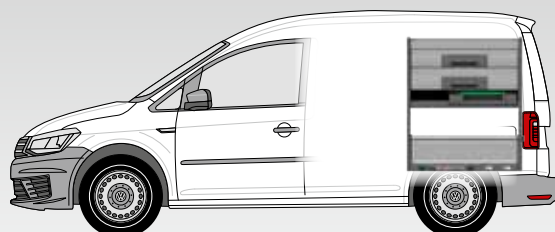

bott vario **Silver Package 3053**

Modulni paket
Št. art. 600 99 073.19M

Montažni komplet
Št. art. 635 10 100.51V

Leva priprava Š 1275 x G 340 V 1000 mm

- 2 aluminijasti kadi s pregradnimi stenami in protizdrsnimi blazinami
- 1 pladenj bottBoxen s 5 škatlami bottBoxen
- 1 polica z vgrajenim varovalom za tovor

Desna priprava Š 775 x G 440 V 900 mm

- 2 aluminijasti kadi s pregradnimi stenami in protizdrsnimi blazinami
- 1 pladenj bottBoxen s 5 škatlami bottBoxen
- 1 polica z vgrajenim varovalom za tovor

Dodatna oprema

- 1 držalo za dokumente, 1 privezno vodilo z zaščitnim profilom, 1 privezni trak s fittingom in sponko, profili za obrobno zaščito bott vario

Skupna teža: 40,8 kg

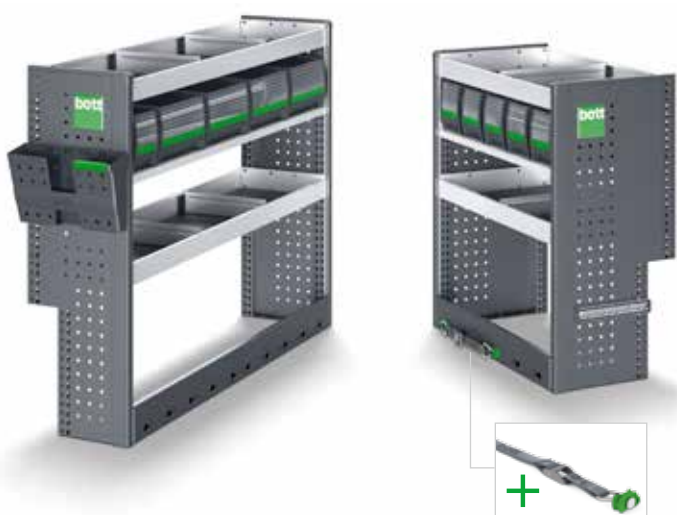

bott vario Green Package 3053

Modulni paket
Št. art. 600 99 074.19M

Montažni komplet
Št. art. 635 10 100.51V



Leva priprava Š 1275 x G 340 V 1000 mm

- 1 aluminijasta kad s pregradno steno in protizdrsno blazino
- 1 pladenj bottBoxen s 5 skatлами bottBoxen
- 1 zložljivo dno z aluminijasto loputo in protizdrsno blazino
- 1 polica z vgrajenim varovalom za tovor in aluminijasto loputo
- 2 navpični vodili za zavarovanje tovora

Desna priprava Š 775 x G 440 V 900 mm

- 1 aluminijasta kad s pregradno steno in protizdrsno blazino
- 2 polici s protizdrsnimi blazinama
- 1 sistemski prečnik z varioSort in odlagalnim zabojem
- 1 polica z vgrajenim varovalom za tovor in aluminijasto loputo

Dodatna oprema

- 1 držalo za dokumente, 1 privezno vodilo z zaščitnim profilom, 1 privezni trak s fittingom in sponko, profili za obrobno zaščito bott vario

Skupna teža: 57,8 kg

bott vario Podtalni modul

Modulni paket
Št. art. 600 10 165.19V



V 260 mm (višina fronte predala: 200 mm)

- Prosta nakladalna površina
- Zaščita proti krajji, ker shranjen material od zunaj ni viden
- Udobno upravljanje zadnjih vrat

- Velika prostornina za shranjevanje
- Privezne točke na prekrivni plošči
- Predali s popolnim izvlekom
- Nosilnost na predal: 70 kg

Skupna teža: 77,6 kg

Dodatna oprema, priložena paketu



Vse stranice z obrobno zaščito



1 privezni trak s fittingom in sponko



1 držalo za dokumente

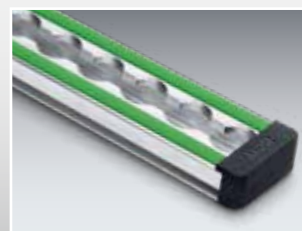

1 privezno vodilo z zaščitnim profilom

bott vario | **Moduli za vaše vozilo Volkswagen Caddy Maxi** Osna razdalja 3006 mm



Voznikova stran

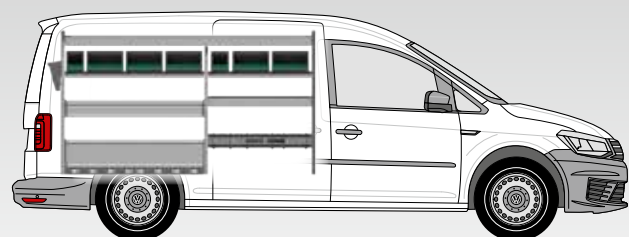

Sovoznikova stran

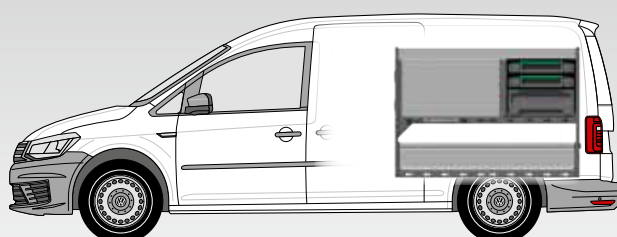

bott vario **Silver Package 5071**

Modulni paket
Št. art. 600 99 087.19M

Montažni komplet
Št. art. 635 10 100.51V

Leva priprava Š 1775 x G 340 V 1000 mm

- 3 aluminijaste kadi s pregradnimi stenami in protizdrsnimi blazinami
- 2 pladnja bottBoxen s 7 škatlami bottBoxen
- 1 polica z vgrajenim varovalom za tovor
- 1 polica s trakom s privojnim zapahom

Desna priprava Š 1275 x G 440 V 900 mm

- 2 aluminijasti kadi s pregradnimi stenami in protizdrsnimi blazinami
- 1 pladenj bottBoxen z 9 škatlami bottBoxen
- 1 polica z vgrajenim varovalom za tovor

Dodatna oprema

- 1 držalo za dokumente, 1 privezno vodilo z zaščitnim profilom, 1 privezni trak s fittingom in sponko, profili za obrobno zaščito bott vario

Skupna teža: 54,7 kg

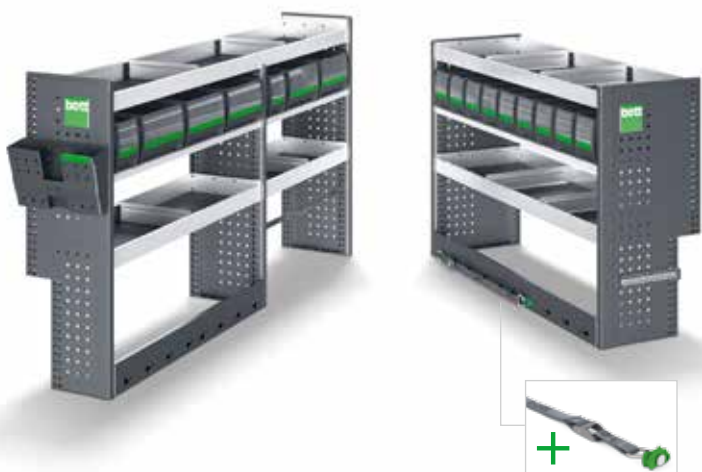

bott vario Green Package 5071

Modulni paket
Št. art. 600 99 088.19M

Montažni komplet
Št. art. 635 10 100.51V

Pogled obrnjene omare
iz smeri stranskih vrat z 2
predaloma

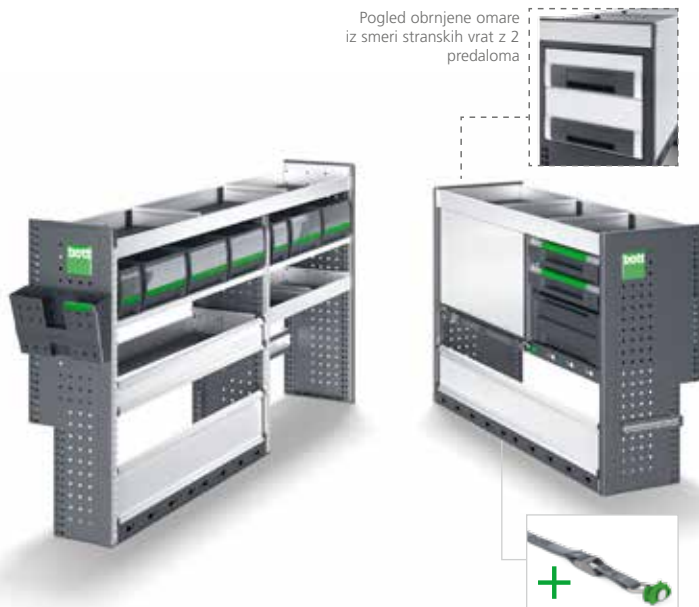

Leva priprava Š 1775 x G 340 V 1000 mm

- 2 aluminijasti kadi s pregradnimi stenami in protizdrsnimi blazinami
- 2 pladenj bottBoxen s 7 škatlami bottBoxen
- 1 zložljivo dno z aluminijasto loputo in protizdrsnno blazino
- 1 polica z vgrajenim varovalom za tovor in aluminijasto loputo
- 1 komplet varoval za tovor s priveznim trakom
- 2 navpični vodili za zavarovanje tovora

Desna priprava Š 1275 x G 440 V 900 mm

- 1 aluminijasta kad s pregradno steno in protizdrsnno blazino
- 2 polici s protizdrsnima blazinama
- 2 varioSort z 20 škatlami
- 1 varioSafe L
- 1 prečka z vgrajenim varovalom za tovor
- 1 polica z vgrajenim varovalom za tovor in aluminijasto loputo

Dodatna oprema

- 1 držalo za dokumente, 1 privezno vodilo z zaščitnim profilom, 1 privezni trak s fittingom in sponko, profili za obrobno zaščito bott vario

Skupna teža: 85,7 kg

bott vario Podtalni modul

Modulni paket
Št. art. 600 10 167.19V

V 260 mm (višina fronte predala: 200 mm)

- Prosta nakladalna površina
- Zaščita proti kraji, ker shranjen material od zunaj ni viden
- Udobno upravljanje drsnih in zadnjih vrat



- Velika prostornina za shranjevanje
- Privezne točke na prekrivni plošči
- Predali s popolnim izvlekom
- Nosilnost na predal: 70 kg

Skupna teža: 82,9 kg

Dodatna oprema, priložena paketu



Vse stranice z
obrobno zaščito



1 privezni trak
s fittingom in sponko



1 držalo za dokumente

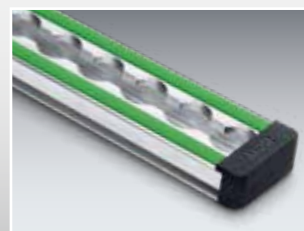

1 privezno vodilo z zaščitnim
profilom

bott vario | Moduli za vaše vozilo Volkswagen T6 kurz Osna razdalja 3000 mm



Voznikova stran

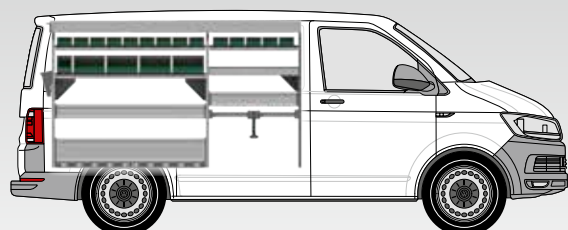

Sovoznikova stran

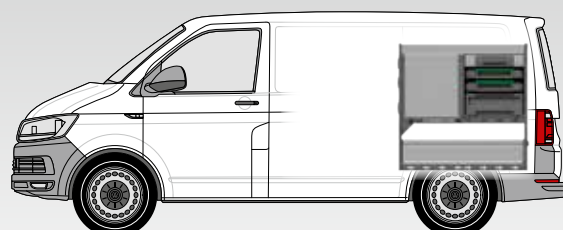

bott vario **Silver Package 4081**

Modulni paket
Št. art. 600 99 095.19M

Montažni komplet
Št. art. 635 10 100.51V

Leva priprava Š 2025 x G 340 V 1000 mm

- 3 aluminijaste kadi s pregradnimi stenami in protizdrsnimi blazinami
- 2 pladnja bottBoxen z 8 škatlami bottBoxen
- 1 polica z vgrajenim varovalom za tovor
- 1 polica s trakom s privojnim zapahom

Desna priprava Š 1025 x G 440 V 1000 mm

- 2 aluminijasti kadi s pregradnimi stenami in protizdrsnimi blazinami
- 1 pladenj bottBoxen s 7 škatlami bottBoxen
- 1 polica z vgrajenim varovalom za tovor

Dodatna oprema

- 1 držalo za dokumente, 1 privezno vodilo z zaščitnim profilom, 1 privezni trak s fittingom in sponko, profili za obrobno zaščito bott vario

Skupna teža: 55,4 kg

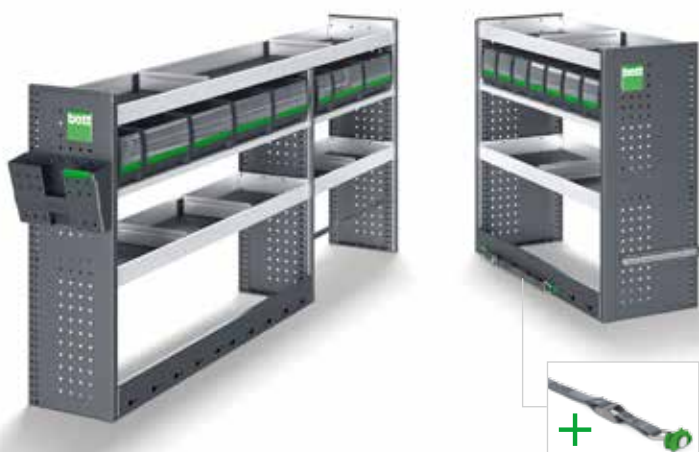

bott vario **Platin Package 4081**

Modulni paket
Št. art. 600 99 096.19M

Montažni komplet
Št. art. 635 10 100.51V



Leva priprava Š 2025 x G 340 V 1100 mm

- 4 aluminijaste kadi s pregradnimi stenami in protizdrsnimi blazinami
- 2 pladnja bottBoxen z 8 škatlami bottBoxen
- 1 zložljivo dno z aluminijasto loputo in protizdrsnno blazino
- 1 polica z vgrajenim varovalom za tovor in aluminijasto loputo
- 1 komplet varoval za tovor s priveznim trakom

Desna priprava Š 1025 x G 440 V 1000 mm

- 1 aluminijasta kad s pregradno steno in protizdrsnno blazino
- 2 polici s protizdrsnimi blazinama
- 1 sistemska prečka z 2 varioSortoma
- 1 polica z vgrajenim varovalom za tovor in aluminijasto loputo

Dodatna oprema

- 1 držalo za dokumente, 1 privezno vodilo z zaščitnim profilom, 1 privezni trak s fittingom in sponko, profili za obrobno zaščito bott vario

Skupna teža: 78,1 kg



bott vario **Green Package 4081**

Modulni paket
Št. art. 600 99 097.19M

Montažni komplet
Št. art. 635 10 100.51V

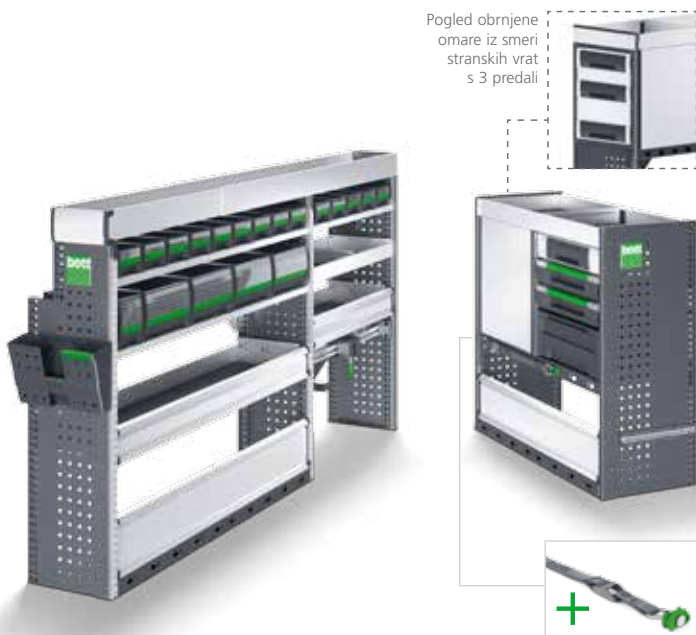

Leva priprava Š 2025 x G 340 V 1200 mm

- 1 aluminijasta kad za tovor s protizdrsnno blazino
- 3 pladnji bottBoxen z 19 škatlami bottBoxen
- 1 aluminijasta kad s pregradno steno in protizdrsnno blazino
- 2 zložljiva dna z aluminijasto loputo in protizdrsnno blazino
- 1 polica z vgrajenim varovalom za tovor in aluminijasto loputo
- 1 vpenjalna enota za kovček
- 2 navpični vodili za zavarovanje tovora

Desna priprava Š 1025 x G 440 V 1000 mm

- 1 aluminijasta kad s pregradno steno in protizdrsnno blazino
- 4 police s protizdrsnimi blazinami
- 2 varioSort z 20 škatlami, 1 varioSafe L
- 1 prečka z vgrajenim varovalom za tovor
- 1 polica z vgrajenim varovalom za tovor in aluminijasto loputo

Dodatna oprema

- 1 držalo za dokumente, 1 privezno vodilo z zaščitnim profilom, 1 privezni trak s fittingom in sponko, profili za obrobno zaščito bott vario

Skupna teža: 97 kg



Dodatna oprema, priložena paketu



Vse stranice z obrobno zaščito



1 privezni trak s fittingom in sponko



1 držalo za dokumente

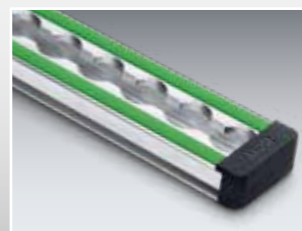

1 privezno vodilo z zaščitnim profilom

bott vario | **Moduli za vaše vozilo Volkswagen T6 lang** Osna razdalja 3400 mm



Voznikova stran

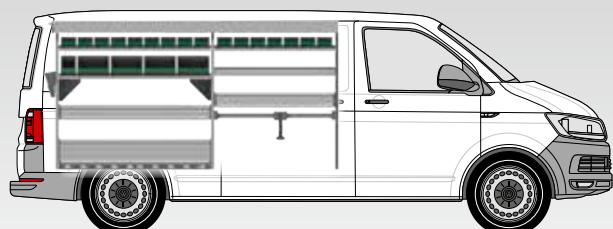

Sovoznikova stran

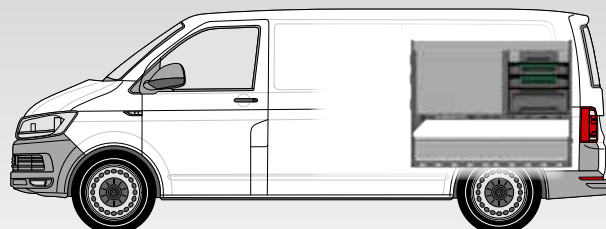

bott vario **Silver Package 5091**

Modulni paket
Št. art. 600 99 098.19M

Montažni komplet
Št. art. 635 10 100.51V

Leva priprava Š 2275 x G 340 V 1000 mm

- 4 aluminijaste kadi s pregradnimi stenami in protizdrsnimi blazinami
- 2 pladnja bottBoxen z 9 škatlami bottBoxen
- 1 polica z vgrajenim varovalom za tovor
- 1 polica s trakom s privojnim zapahom

Desna priprava Š 1275 x G 440 V 1000 mm

- 2 aluminijasti kadi s pregradnimi stenami in protizdrsnimi blazinami
- 1 pladenj bottBoxen z 9 škatlami bottBoxen
- 1 polica z vgrajenim varovalom za tovor

Dodatna oprema

- 1 držalo za dokumente, 1 privezno vodilo z zaščitnim profilom, 1 privezni trak s fittingom in sponko, profili za obrobno zaščito bott vario

Skupna teža: 60,6 kg

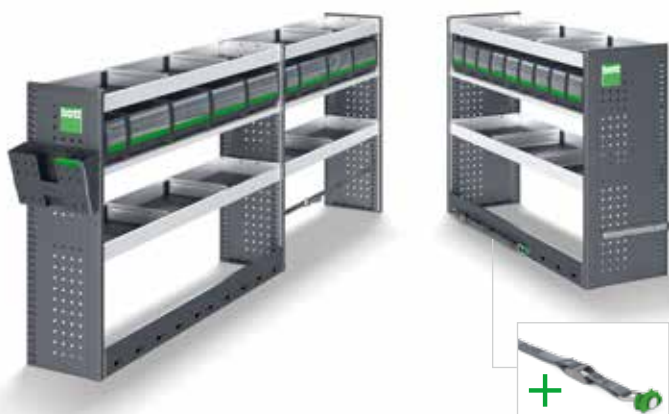

bott vario **Platin Package** 5091

Modulni paket
Št. art. 600 99 099.19M

Montažni komplet
Št. art. 635 10 100.51V



Leva priprava Š 2275 x G 340 V 1100 mm

- 4 aluminijaste kadi s pregradnimi stenami in protizdrsnimi blazinami
- 2 pladnja bottBoxen z 9 škatlami bottBoxen
- 1 zložljivo dno z aluminijasto loputo in protizdrsnno blazino
- 1 polica z vgrajenim varovalom za tovor in aluminijasto loputo
- 1 komplet varoval za tovor s priveznim trakom

Desna priprava Š 1275 x G 440 V 1000 mm

- 1 aluminijasta kad s pregradno steno in protizdrsnno blazino
- 3 police s protizdrsnimi blazinami
- 1 varioSort z 20 škatlami, 1 varioSafe L
- 1 varioSlide s kompletom vodil
- 1 prečka z vgrajenim varovalom za tovor
- 1 polica z vgrajenim varovalom za tovor in aluminijasto loputo

Dodatna oprema

- 1 držalo za dokumente, 1 privezno vodilo z zaščitnim profilom, 1 privezni trak s fittingom in sponko, profili za obrobno zaščito bott vario

Skupna teža: 93,5 kg

bott vario **Green Package** 5091

Modulni paket
Št. art. 600 99 100.19M

Montažni komplet
Št. art. 635 10 100.51V

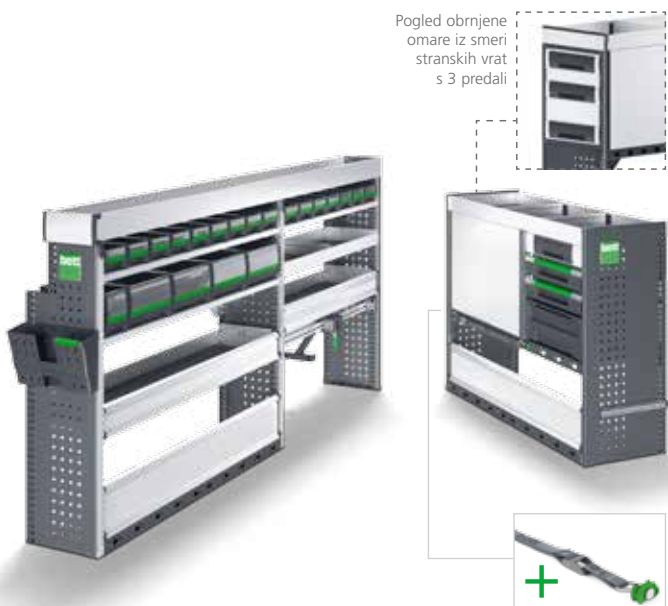

Pogled obrnjene omare iz smeri stranskih vrat s 3 predali

Leva priprava Š 2275 x G 340 V 1200 mm

- 1 aluminijasta kad za tovor s protizdrsnno blazino
- 3 pladnji bottBoxen z 21 škatlami bottBoxen
- 1 aluminijasta kad s pregradno steno in protizdrsnno blazino
- 2 zložljiva dna z aluminijasto loputo in protizdrsnno blazino
- 1 polica z vgrajenim varovalom za tovor in aluminijasto loputo
- 1 vpenjalna enota za kovček
- 2 navpični vodili za zavarovanje tovora

Desna priprava Š 1275 x G 440 V 1000 mm

- 1 aluminijasta kad s pregradno steno in protizdrsnno blazino
- 3 težke police s protizdrsnimi blazinami
- 1 predal s protizdrsnno blazino
- 2 varioSort z 20 škatlami, 1 varioSafe L
- 1 prečka z vgrajenim varovalom za tovor
- 1 polica z vgrajenim varovalom za tovor in aluminijasto loputo

Dodatna oprema

- 1 držalo za dokumente, 1 privezno vodilo z zaščitnim profilom, 1 privezni trak s fittingom in sponko, profili za obrobno zaščito bott vario

Skupna teža: 114,2 kg

Dodatna oprema, priložena paketu



Vse stranice z obrobno zaščito



1 privezni trak s fittingom in sponko



1 držalo za dokumente

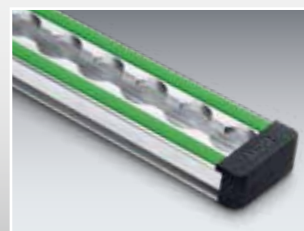

1 privezno vodilo z zaščitnim profilom

bott vario | **Moduli za vaše vozilo Volkswagen Crafter L3** Oсна razdalja 3640 mm



Voznikova stran

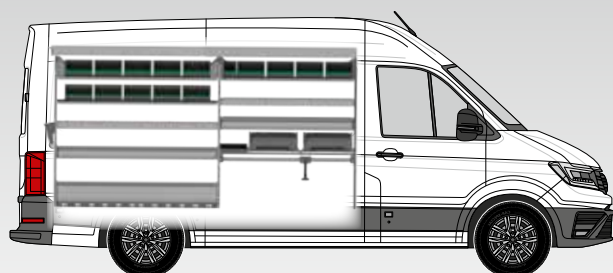

Sovoznikova stran

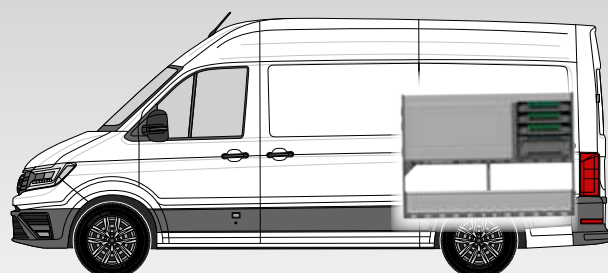

bott vario **Silver Package 6111**

Modulni paket
Št. art. 600 99 118.19M

Montažni komplet
Št. art. 635 10 100.51V

Leva priprava Š 2775 x G 440 V 1100 mm

- 4 aluminijaste kadi s pregradnimi stenami in protizdrsnimi blazinami
- 2 pladnja bottBoxen z 10 škatlami bottBoxen
- 1 polica z vgrajenim varovalom za tovor
- 1 polica s trakom s privojnim zapahom

Desna priprava Š 1525 x G 440 V 1100 mm

- 2 aluminijasti kadi s pregradnimi stenami in protizdrsnimi blazinami
- 1 pladenj bottBoxen z 10 škatlami bottBoxen
- 1 polica z vgrajenim varovalom za tovor

Dodatna oprema

- 1 držalo za dokumente, 1 privezno vodilo z zaščitnim profilom, 1 privezni trak s fittingom in sponko, profili za obrobno zaščito bott vario

Skupna teža: 83,7 kg

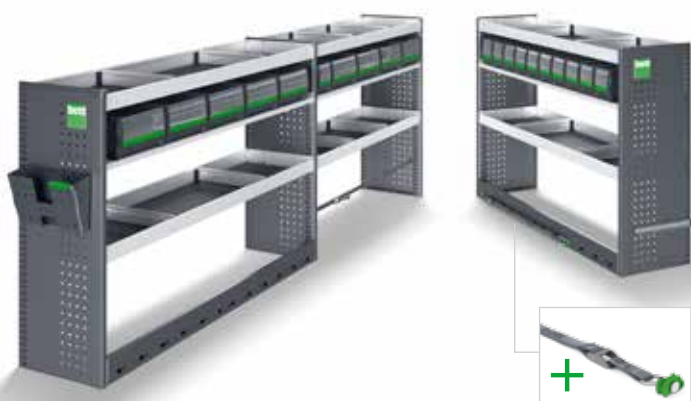

bott vario **Platin Package 6111**

Modulni paket
Št. art. 600 99 119.19M

Montažni komplet
Št. art. 635 10 100.51V

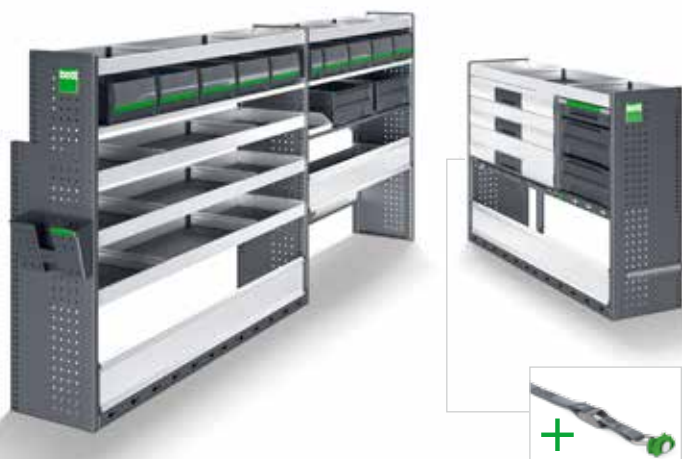

Leva priprava Š 2775 x G 440 V 1400 mm

- 5 aluminijastih kadi s pregradnimi stenami in protizdrsnimi blazinami
- 2 pladnja bottBoxen z 10 škatlami bottBoxen
- 1 sistemski prečnik z 2 varioSlideoma in odlagalnim zabojem
- 1 zložljivo dno z aluminijasto loputo in protizdrsnno blazino
- 1 polica z vgrajenim varovalom za tovor in aluminijasto loputo
- 1 komplet varoval za tovor s priveznim trakom

Desna priprava Š 1525 x G 440 V 1100 mm

- 1 aluminijasta kad s pregradno steno in protizdrsnno blazino
- 3 police s protizdrsnimi blazinami
- 1 varioSort z 20 škatlami
- 1 varioSafe L, 1 varioSlide s kompletom vodil
- 1 prečka z vgrajenim varovalom za tovor
- 1 polica z vgrajenim varovalom za tovor in aluminijasto loputo

Dodatna oprema

- 1 držalo za dokumente, 1 privezno vodilo z zaščitnim profilom, 1 privezni trak s fittingom in sponko, profili za obrobno zaščito bott vario

Skupna teža: 134,5 kg

bott vario **Green Package 6111**

Modulni paket
Št. art. 600 99 120.19M

Montažni komplet
Št. art. 635 10 100.51V

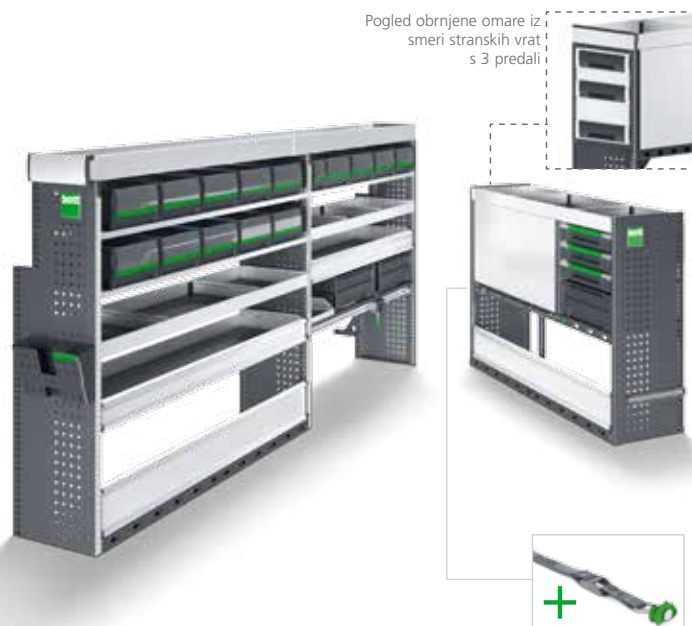

Pogled obrnjene omare iz smeri stranskih vrat s 3 predali



Leva priprava Š 2775 x G 440 V 1500 mm

- 1 aluminijasta kad za tovor s protizdrsnno blazino
- 3 pladnji bottBoxen s 15 škatlami bottBoxen
- 2 aluminijasti kadi s pregradnimi stenami in protizdrsnimi blazinami
- 2 zložljiva dna z aluminijasto loputo in protizdrsnno blazino
- 1 sistemski prečnik z 2 varioSlideoma in odlagalnim zabojem
- 1 polica z vgrajenim varovalom za tovor in aluminijasto loputo
- 1 vpenjalna enota za kovček
- 2 navpični vodili za zavarovanje tovora

Desna priprava Š 1525 x G 440 V 1100 mm

- 1 aluminijasta kad s pregradno steno in protizdrsnno blazino
- 3 težke police s protizdrsnimi blazinami
- 3 varioSort, 1 varioSafe L
- 1 prečka z vgrajenim varovalom za tovor
- 1 polica z vgrajenim varovalom za tovor in aluminijasto loputo

Dodatna oprema

- 1 držalo za dokumente, 1 privezno vodilo z zaščitnim profilom, 1 privezni trak s fittingom in sponko, profili za obrobno zaščito bott vario

Skupna teža: 164,5 kg

Dodatna oprema, priložena paketu



Vse stranice z obrobno zaščito



1 privezni trak s fittingom in sponko



1 držalo za dokumente

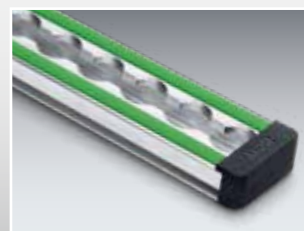

1 privezno vodilo z zaščitnim profilom

bott vario | Sistemi strešnih nosilcev



Sistemi strešnih nosilcev bott so lahki, stabilni in varni. Nudijo maksimalni prostor za shranjevanje na strehi vozila, so ekonomični in trajnostni. Aerodinamično oblikovani sestavni deli so izdelani iz vremensko odpornega, anodiziranega aluminija, kar zagotavlja manjši zračni upor in zvok vetra. Z obsežnimi dodatki je mogoče tovor vedno varno prevažati.

Osnovni nosilec za tovor



Vaš Volkswagen	Leto izdelave od	Medosna razdalja mm	Vozilo		Število nosilcev	Št. art.
			Dolžina	Višina		
Caddy / Caddy Maxi	2015	2682/3006	Vse	H1	2	350 01 053
Caddy	2015	2682	L1	H1	3	350 01 103
Caddy Maxi	2015	3006	L2	H1	4	350 01 104
T6	2015	3000/3400	Vse	H1	2	350 01 096
T6	2015	3000/3400	Vse	H1	4	350 01 097
Crafter	2016	3640	L3	H2 / H3	2	350 01 117
Crafter	2016	3640	L3	H2 / H3	3	350 01 118
Crafter	2016	3640	L3	H2 / H3	4	350 01 119
Crafter	2016	4490 / 4490L	L4 / L5	H3	2	350 01 122
Crafter	2016	4490 / 4490L	L4 / L5	H3	3	350 01 123
Crafter	2016	4490 / 4490L	L4 / L5	H3	4	350 01 124

Stranski oporniki

- Za dodatno montažo na prečko osnovnega nosilca za tovor s 3 ali 4 prečkami



VE	Št. art.
2 kosa	350 02 034

Prekrivni rolo za tovor - primeren za osnovne nosilce za tovor



Vaš Volkswagen	Leto izdelave od	Medosna razdalja mm	Vozilo		Zadek	Št. art.
			Dolžina	Višina		
Caddy / Caddy Maxi	2015	2682/3006	Vse	H1	Dvojna vrata	350 02 023
T6	2015	3000 / 3400	Vse	H1	Zadnja loputa	350 02 025
T6	2015	3000 / 3400	Vse	H1	Dvojna vrata	350 02 031
Crafter	2016	3640 / 4490 / 4490L	L3 / L4 / L5	H3	Dvojna vrata	350 02 032

Nosilec za košare



Vaš Volkswagen	Leto izdelave od	Medosna razdalja mm	Vozilo Dolžina	Višina	Zadek	Nosilec za košare Š x G m	Št. art.
Caddy	2015	2682	L1	H1	Dvojna vrata	1,25 x 2,20	350 01 105
Caddy	2015	2682	L1	H1	Zadnja loputa	1,25 x 2,00	350 01 106
Caddy Maxi	2015	3006	L2	H1	Dvojna vrata	1,25 x 2,60	350 01 107
Caddy Maxi	2015	3006	L2	H1	Zadnja loputa	1,25 x 2,40	350 01 108
T6	2015	3000	L1	H1	Dvojna vrata	1,40 x 3,00	350 01 098
T6	2015	3000	L1	H1	Zadnja loputa	1,40 x 2,80	350 01 099
T6	2015	3400	L2	H1	Dvojna vrata	1,40 x 3,40	350 01 100
T6	2015	3400	L2	H1	Zadnja loputa	1,40 x 3,20	350 01 101
Crafter	2016	3640	L3	H2 / H3	Dvojna vrata	1,60 x 3,60	350 01 120
Crafter	2016	4490	L4	H3	Dvojna vrata	1,60 x 4,20	350 01 121

Aluminijaste nakladalne cevi za dolge dele



- Jekleni vstavek na obeh koncih, ki ga je mogoče zakleniti in je odporen proti prebojem
- Najv. nosilnost: 50 kg
- Iz aluminija, prašno lakiran

Izvedba za	Št. art.
Cevi do 2 m	350 02 021
Cevi do 3 m	350 02 022

Komplet vpenjal za lestev



- Primeren za največ 4-delne lestve
- Možno zaklepanje
- Patentiran vpenjalni sistem za hitro in varno uporabo
- S sidrnimi kavlji iz legiranega jekla, odpornega proti koroziji

VE	Št. art.
2 kosa	350 02 020

Druga dodatna oprema:



Aluminijasti komplet držal za lestev



Lestev na zadnjih vratih



Dvigala zadnje lestve

Možnosti za vsako potrebo

bott vario nudi še veliko več dodatne opreme za vozila in njihove naprave, kot je artiklov v tem prospektu.

Napisi za vozila, stopnice, nosilci za prtljago, iztegljive klančine, označevalne luči in telekomunikacijske komponente so le nekateri primeri ponudbe, ki jih servisni partner bott nudi za dopolnitev opreme v vozilu.



Razklopna delovna plošča



- Za obdelavo materiala izven vozila
- Cinkana jeklena pločevina
- Delovna plošča bukev-multiplax, naravne barve, večslojna in križno lepljena, oljena

Izvedba	Dimenzije Š x G x V mm	Št. art.
Vklj. z vrtilnim krožnikom in primežem 125 mm širina čeljusti	200 x 300 x 900	612 20 006.51V
Vklj. s primežem 125 mm širina čeljusti	200 x 300 x 900	612 20 007.51V

Držalo za plinsko jeklenko



- Za varen transport največ 2 jeklenk za stisnjen plin
- Izvedba 1:
z 2 držalnimi vodili in 1 zapahom s spono
- Izvedba 2:
z 2 držalnima vodiloma in 2 zapahoma s spono



za globino sistema mm	Izv.	dolžina vodila mm	Št. art.
340	1	270	126 15 007.98V
340	2	270	126 15 008.98V
440	1	370	126 15 009.98V
440	2	370	126 15 010.98V

Odzračevalni elementi



- Za odzračevanje na strešnem in stranskem območju pri transportu jeklenk za stisnjen plin
- Za odzračevanje na predelu tal pri transportu jeklenk za stisnjen plin

Sl.	Izvedba	Dimenzije Š x G x V mm	Št. art.
A	Strešni/stranski zračnik	94 x 140 x 40	635 02 054.19V
B	Talni zračnik	Ø 110 / V 100	635 02 055.19V

Privezni trakovi

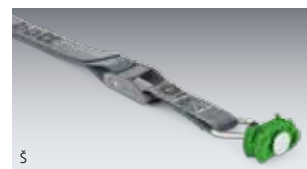

- S fittingom in spono
- S fittingom in vpenjalom

Dolžina traku mm	Nepremični konec mm	Nosilnost daN	Št. art.
1000	130	500	626 26 005.19V
A 2500	130	500	626 26 006.19V
3500	500	500	626 26 007.19V

Dolžina traku mm	Nepremični konec mm	Nosilnost daN	Št. art.
1000	130	150	626 26 009.19V
B 2500	130	150	626 26 010.19V
3500	500	150	626 26 011.19V

Okenske rešetke za pregradno steno vozila



- Za zaščito voznika in sovoznika
- Jeklena pločevina, prašno lakirana
- Barva: antracitno siva (RAL 7016)
- Širina zanke 25 mm

Vaš Volkswagen	Št. art.
Caddy, Caddy Maxi	122 30 033.19V
T5 / T6	122 30 005.19V

Komplet držal za vpenjalne palice

- Za varno in prostorsko varčno shranjevanje 2 ali 4 vpenjalnih palic
- Primeren za obe različici vpenjalnih palic
- Za montažo na privezno vodilo na bočni steni vozila ali strehi
- Jeklena pločevina, prašno lakirana, barva: antracitno siva (RAL 7016)

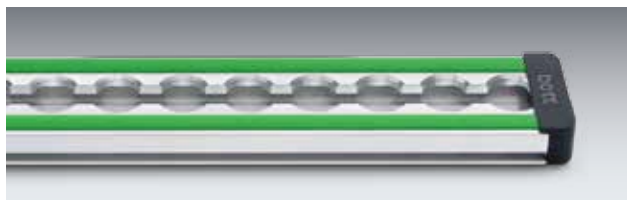
Izvedba	Dimenzije Š x G x V mm	Št. art.
Za 2 vpenjalni palici	85 x 75 x 120	630 03 086.19
Za 4 vpenjalne palice	85 x 75 x 270	630 03 087.19

Vodilo za zavarovanje tovora z zaščitnim profilom

- Naležna površina z zaščito pred drgnjenjem, idealna za tovore z občutljivimi robovi
- Za trakove s fittingom
- Razmik rasterja 25 mm
- Nosilnost do 500 daN
- Vklj. s končnimi kopicami

Dolžina vodila mm	Širina mm	Št. art.
1000	46	679 01 014.98V
1500		679 01 015.98V
2000		679 01 016.98V
3000		679 01 017.98V
lfdm*		679 01 018.98V

*Možno naročiti s 25-milimetrskim rasterjem / najv. dolžina 3000 mm

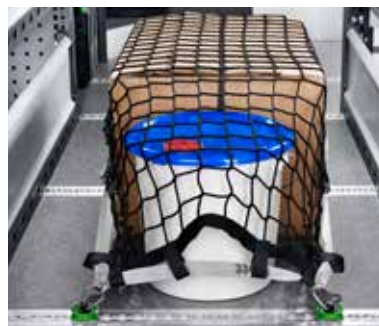
Mreža za zavarovanje tovora

- Z ozkimi zankami, tkana mreža za zavarovanje tovora
- Obdajajoči trak z vpenjalnim zapahom

Dimenzije Š x G mm	Izvedba	Št. art.
1250 x 730	4 kavljji	626 27 006.19V
1250 x 730	4 fittingi	626 27 007.19V
2290 x 1500	4 kavljji	626 27 008.19V
2290 x 1500	4 fittingi	626 27 009.19V

Tkanina za zavarovanje tovora

- Za zavarovanje tovora v vozilu in na kesonu
- Zaščita pred krajo zaradi neprosojne tkanine
- Preverjena v skladu z VDI 2700
- Nosilnost do 200 daN

Izvedba s trakom z vpenjalnim zapahom	Dim. Š x G mm	Št. art.
4x s ploskimi kavljji	1250 x 730	626 27 010.19V
4x s fittingom	1250 x 730	626 27 011.19V
6x s ploskimi kavljji	2290 x 1500	626 27 012.19V
6x s fittingom	2290 x 1500	626 27 013.19V

Kovček za zavarovanje tovora varioSort

- Za vozila z opremo bott s priveznimi elementi in/vali priveznimi vodili
- Komplet, sestavljen iz:** 2x privezni trak 3,5 m s fittingom in vpenjalom
2x privezni trak 3,5 m s fittingom in spono
6x podloga za zavarovanje tovora, 6x podloga za obrobno zaščito
Vklj. s pomembnimi informacijami za zavarovanje tovora

Dimenzije Š x G x V mm	Št. art.
454 x 318 x 88	625 11 146.19V

bott vario | sistemi kovčkov varioSort



varioSort z rastrskim vstavkom



- Sestavljen iz osnovne blazine 12 mm in rastrske blazine 63/69 mm
- Barva pene: antracit (RAL 7016)
- Z vnaprej izdelanimi utori, ki jih lahko poljubno odlomite
- Nosilnost: 15 kg



Dimenzije Š x G x V mm	Notranje dimenzije Š x G x V mm	Št. art.
525 x 340 x 90	400 x 275 x 75	625 11 126.19V

varioSort z 20 škatlami



- Globina sistema 340 mm
- 20 škatel za majhne dele
- Nosilnost: 15 kg

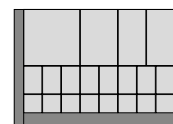

Dimenzije Š x G x V mm	Notranje dimenzije Š x G x V mm	Št. art.
525 x 340 x 90	400 x 275 x 75	625 11 095.19V

varioSort z nastavkom za šobe



- Z 90 vtičnimi mesti v penastem vstavku
- Vklj. s 3 škatlami za majhne dele
- Nosilnost: 15 kg

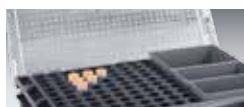

Dimenzije Š x G x V mm	Notranje dimenzije Š x G x V mm	Št. art.
525 x 340 x 90	400 x 275 x 75	625 11 125.19V

varioSort z 28 škatlami



- Globina sistema 340 mm
- 28 škatel za majhne dele
- Nosilnost: 15 kg

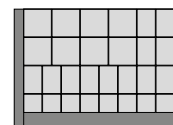

Dimenzije Š x G x V mm	Notranje dimenzije Š x G x V mm	Št. art.
525 x 340 x 90	400 x 275 x 75	625 11 096.19V

varioSort z 11 škatlami



- Globina sistema 340 mm
- 11 škatel za majhne dele
- Nosilnost: 15 kg

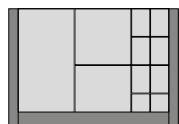

Dimenzije Š x G x V mm	Notranje dimenzije Š x G x V mm	Št. art.
525 x 340 x 90	400 x 275 x 75	625 11 094.19V

varioSort vtično držalo

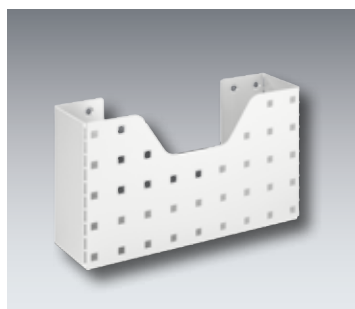

- Držalo iz eloksirane aluminija



Primer uporabe:
Servisni kovček varioSort ni vključen v obseg dobave.

Dimenzije Š x G x V mm	Št. art.
95 x 335 x 315	625 11 128.97V

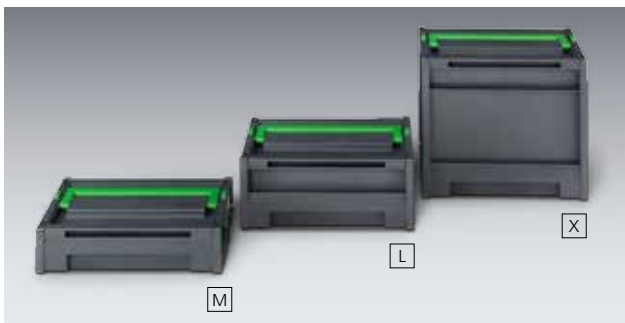
varioSafe - globina sistema 340 mm

- Nosilna škatla s pokrovom in ročajem
- Samodejno odklepanje in zaklepanje pri odlaganju in prenašanju
- Nosilnost: 15 kg

Vel.	Dimenzije Š x G x V mm	Notranje dimenzije Š x G x V mm	Št. art.
M	525 x 340 x 115	400 x 275 x 78	625 11 097.19V
L	525 x 340 x 190	400 x 275 x 153	625 11 029.19V
X	525 x 340 x 390	400 x 275 x 365	625 11 098.19V

varioSafe - globina sistema 440 mm

Vel.	Dimenzije Š x G x V mm	Notranje dimenzije Š x G x V mm	Št. art.
L	525 x 440 x 190	400 x 375 x 153	625 11 030.19V

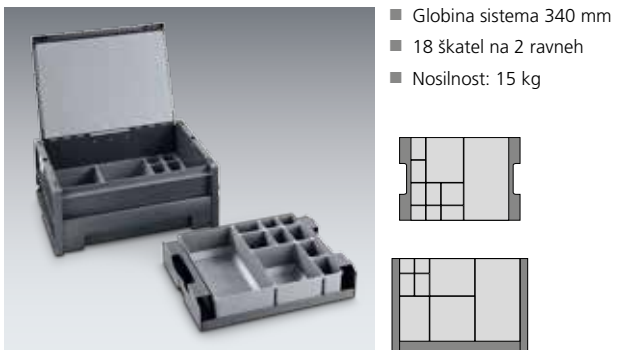
varioSafe L s 18 škatlami

- Globina sistema 340 mm
- 18 škatel na 2 ravneh
- Nosilnost: 15 kg

Dimenzije Š x G x V mm	Notranje dimenzije Š x G x V mm	Št. art.
525 x 340 x 190	400 x 275 x 153	625 11 033.19V

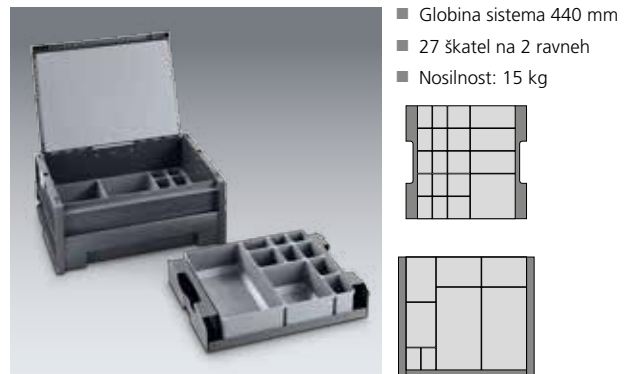
varioSafe L s 27 škatlami

- Globina sistema 440 mm
- 27 škatel na 2 ravneh
- Nosilnost: 15 kg

Dimenzije Š x G x V mm	Notranje dimenzije Š x G x V mm	Št. art.
525 x 440 x 190	400 x 375 x 153	625 11 034.19V

varioSafe M z nastavkom za šobe

- Globina sistema 340 mm
- Z 90 vtičnimi mesti v penastem vstavku
- Vklj. s 3 škatlami za majhne dele
- Nosilnost: 15 kg

Dimenzije Š x G x V mm	Notranje dimenzije Š x G x V mm	Št. art.
525 x 340 x 115	400 x 275 x 78	625 11 118.19V

varioSafe X z nastavkom za razpršilno dozo ali vložek

- Globina sistema 340 mm
- Sl. A: za 13 razpršilnih doz najv. Ø 73 mm
- Sl. B: za 24 vložkov z najv. Ø 53 mm

Sl.	Dimenzije Š x G x V mm	Notranje dimenzije Š x G x V mm	Št. art.
A	525 x 340 x 390	400 x 275 x 365	625 11 131.19V
B	525 x 340 x 390	400 x 275 x 365	625 11 132.19V

Standard pri obratovanju, v vozilu in pri montaži |
Večstranske delitve ...

bott vario | Red, varnost in učinkovitost

bott vario CarOffice



- Poskrbi za red na sovoznikovem sedežu
- Z dvema vtičnima držaloma za prospekte, kataloge in druge dokumente
- Škatla za shranjevanje majhnih delov, ki jo je mogoče hitro sneti



- Enostavna in varna pritrditev na sovoznikovem sedežu z varnostnim pasom in prilagodljivo nastavljenim adapterjem naslona za glavo

Dimenzije Š x G x V mm	Št. art.
340 x 520 x 690	630 03 098.19V

Držalo za dokumente



- Enostavno vtično držalo iz umetne mase za dokumentacijo, prospekte in ozke mape za dokumente
- Prečni format DIN A4
- Vklj. s sponko za napis

Dimenzije Š x G x V mm	Od globine sistema mm	Št. art.
340 x 100 x 213	340	140 14 028.19

Vtična držala



- Elokširan aluminij

Dimenzije Š x G x V mm	Od globine sistema mm	Uporaba	Št. art.
215 x 85 x 275	340	DIN A4 pokončno	625 30 001.97V
175 x 93 x 230	340	DIN pribor za prvo pomoč	625 30 003.97V
114 x 114 x 500	240	Dolgi deli	625 30 004.97V
76 x 76 x 500	240	Dolgi deli	625 30 005.97V
256 x 82 x 300	340	DIN A4 poševno	625 30 006.97V

3-delno držalo za lestve



- 3-delno, za enojne in dvojne lestve
- Za pritrditev na strešne stebre
- Enostavna, ergonomična pritrditev lestve prek zlozljivega mehanizma
- Barva: antracitno siva (RAL 7016)

Primerno za stebre lestev od - do mm	Št. art.
70 - 100	630 03 083.19V
130 - 160	630 03 084.19V

Predal za kanistre



- Primerno za 10- oz. 20-litrne kanistre iz jeklene pločevine
- Za 10-/20-litrne kanistre: iz jeklene pločevine s, prašno lakirane, RAL 7016
- Vklj. s trakom z vpenjalno zaponko za pritrditev kanistra med vožnjo

Izvedba	Dimenzije Š x G x V mm	Št. art.
Za 1x 10-/20-litrne kanistre	173 x 342 x 243	630 03 008.19V
Za 3x 10-/20-litrne kanistre	518 x 342 x 243	630 03 009.19V

Držalo za lopato in orodje za zadnja vrata



- Uporabno za lahke dele, kot so aluminijaste lestve, metle, lopate in drugo orodje
- Hrbtna stena s perforacijo perfo
- Pritrditev tovora s pomočjo 10 kavljev perfo in 2 gumijastih trakov
- Vklj. z 2 po višini nastavljivima pritrdilnima profiloma za montažo držala za lopato na vrata vozila (samo pri različicah z visoko streho)

Dimenzije Š x G x V mm	Št. art.
500 x 240 x 1500	635 02 048.97V

Samovarovalno držalo za role papirja

- Za role papirja, široke najv. 260 mm, Ø 280 mm

VE1

Dimenzije Š x G x V mm	Št. art.
315 x 185 x 180	630 03 058.19V

Komplet za točenje vode

- Z aluminijasto konzolo, 10 litrov prostornine, izlivna pipa, pritrdilni komplet

VE1

Dimenzije Š x G x V mm	Št. art.
370 x 185 x 375	630 03 059.19V

Kavlji perfo plus

- S široko osnovno ploščo
- Upognjen konec kavlja (35 mm)

VE5

Dimenzije Š x G x V x Ø mm	Št. art.
60 x 75 x 60 x 6	140 01 121

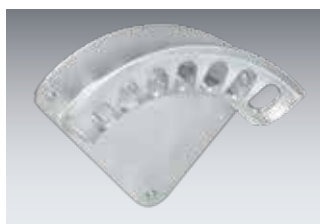
Držalo za gibko cev

- Aluminijasta tlačna litina
- Za varno shranjevanje kablov in gibkih cevi

Dimenzije Š x G x V mm	Št. art.
190 x 70 x 150	140 50 001
270 x 110 x 200	140 50 002
350 x 140 x 260	140 50 003
420 x 190 x 310	140 50 004

LED-palična svetilka 12 V

- Stikalo za vklop/izklop
- Najsodobnejša LED-tehnologija
- Kot sipanja svetlobe 120°
- Barva svetlobe: bela dnevne svetlobe 6000 - 6500 K
- Aluminijasto ohišje
- 2-žilni priključni kabel 1m
- Vklj. s pritrdilnim materialom

lumen	Dimenzije Š x G x V mm	Št. art.
530	500 x 30 x 12	635 01 032.90V
900	900 x 30 x 12	635 01 033.90V

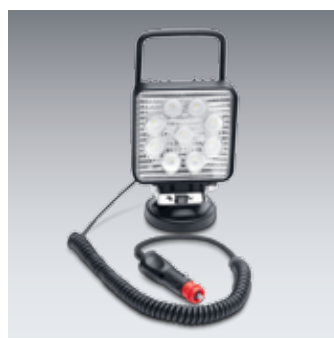
Delovni žaromet z magnetno nogo 12/24 V LED

- Aluminijasto ohišje z nosilnim ročajem
- Vrsta zaščite IP67
- Spiralni kabel z 12-voltnim vtičem, uporabna dolžina 8m
- 1755 Lumen

Vhodna moč	Št. art.
27 W	505 02 095

LED-trak 12 V

- Najsodobnejša LED-tehnologija
- Bela dnevna svetloba 4000-4500 K, IP65
- Z nepremočljivim, prozornim silikonskim plaščem
- Z 2-žilnim priključnim kablom 0,5 m
- Samolepilni z lepilnim trakom 3M

Vhodna moč v W	Dolžina mm	Št. art.
9,1	950	635 01 059.90V
19,2	2000	635 01 060.90V



bott vario | Transportni zaboji za vozila s kesoni



Za organizacijo prostora za shranjevanje in zavarovanje tovora na odprtih nakladalnih površinah.

- Organiziran red in zavarovanje tovora na kesonu, z razdeljenimi območji za shranjevanje.
- Hiter in ergonomičen dostop do najpomembnejše opreme skozi stranska vrata, rolo vrata, notranje predale, brez vstopanja na keson (glede na izvedbo).
- Visoka stabilnost zaradi trpežne konstrukcije okvirja.
- Trpežne površine: stranice in dno iz pocinkane jeklene pločevine, ogrodje z zaščitnimi obrobni profili.
- Orodje in material zatesnjeni in zaščiteni pred brizganjem vode.
- Zaščita proti kraji transportiranega blaga z robustnimi ključavnicami.
- Nosilne noge zagotavljajo zaščito pred vlago iz tal.
- Optimalna organizacija prostora za shranjevanje z dopolnitvijo s sistemskimi deli vario.
- Preverjeno s preizkusnim trčenjem v skladu z ECE R44.
- Možnost individualne konfiguracije kot alternativa za celotne različice.

bottTainer z zložljivim pokrovom



- Pokrov iz protizdrsne narebrane aluminijaste pločevine
- Plinska tlačna vzmet za varno pridrzanje pokrova v odprtem položaju
- Varo shranjevanje tovora z dvojnimi zapahom z robustnimi ključavnicami

Zunanje mere Š x G x V mm	Št. art.
1030 x 650 x 600	600 20 009.51M
1750 x 650 x 760	600 20 001.51M
1930 x 650 x 760	600 20 002.51M

bottTainer odlagalna kad



- Odlagalna kad za obesiti v bottTainer
- Pritrditev s pokrovom
- Pocinkano
- Opcijsko s 13 škatlami za majhne dele

	Zun. mere Š x G x V mm	Št. art.
Odlagalna kad	341 x 583 x 92	600 20 024.51
Ponudba s 13 škatlami za majhne dele	325 x 525	630 20 192.36

bottTainer celotne različice



- Pokrov iz protizdrsne narebrane aluminijaste pločevine
- Plinska tlačna vzmet za varno pridrzanje pokrova v odprtem položaju
- Varo shranjevanje tovora z dvojnimi zapahom z robustnimi ključavnicami
- S kompleti predalov in 2-delnimi vmesnimi policami
- Z različnimi možnostmi opremljanja za krilnimi vrati



	Zun. mere Š x G x V mm	Vrata levo Predalniki	Vrata desno Predalniki	Št. art.
A	1750 x 650 x 755	-	2 x težka obremenitev	600 20 025.51M
B	1750 x 650 x 755	2x normalna obremenitev	2 x težka obremenitev	600 20 026.51M
A	1930 x 650 x 755	-	2 x težka obremenitev	600 20 027.51M
B	1930 x 650 x 755	2x normalna obremenitev	2 x težka obremenitev	600 20 028.51M

bott vario | Zavarovanje tovora na kesonu

bottTainer z vrati in vmesnimi policami



- S fiksno privijačeno vmesno policico med ravnema
- Zgornja vrata se odpirajo prek stenske plošče

Zun. mere Š x G x V mm	S	Št. art.
1750 x 630 x 1130	4 vrata	600 22 001.51M
1930 x 630 x 1130	4 vrata	600 22 002.51M
1750 x 630 x 1130	2 vrata	600 22 003.51M
1930 x 630 x 1130	2 vrata	600 22 004.51M

- Opcijsko možnost vgradnje predalov (predal spodaj)

Komplet predalov	Dimenzije V x G mm	Št. art.
Normalna obremenitev 40 kg	1x 175 x 540 / 1x 300 x 540	600 22 011.19M
Težka obremenitev 50 kg	1x 175 x 795 / 1x 300 x 795	600 22 012.19M

Dodatna oprema



	Št. art.
4 ušesca za žerjav, prašno lakirana	900 99 590.63
Podstavek viličarja za bottTainer z zložljivim pokrovom	600 20 018.51M
Podstavek viličarja za bottTainer z rolo vrati	600 21 006.51M

Tkanina za zavarovanje tovora



- Zaščita pred krajo zaradi neprosojne tkanine
- Preverjena v skladu z VDI 2700
- Nosilnost do 200 daN
- 4 dimenzije tkanine za vse običajne velikosti kesonov
- Vklj. s priveznimi ušesci za stensko ploščo

Dolžina kesona L mm	Velikost	Št. art.
2100 - 2650	S	626 27 015.19V
2650 - 3200	M	626 27 016.19V
3200 - 3750	L	626 27 017.19V
3750 - 4300	XL	626 27 018.19V

bottTainer z rolo vrati



- Š 1365 x G 710 mm
- Proti vremenu odporna rola vrata za zaklepanje iz trpežnega aluminija
- Hiter dostop do celotnega uporabnega prostora
- bottTainer z višino 910 mm, primeren za vozila s ponjavo na višini kabine



Sl.	Višina mm	Oprema	Št. art.
-	910	Brez opreme	600 21 010.51M
A	910	Zložljivo dno, pladenj bottBoxen s škatlami bottBoxen	600 21 011.51M
V	1060	3 predali, 2 kadi, pladenj bottBoxen s škatlami bottBoxen	600 21 008.51M
C	1060	6 predalov, zložljivo dno, pladenj bottBoxen s škatlami bottBoxen	600 21 009.51M
D	1060	Pladenj bottBoxen s škatlami bottBoxen	600 21 007.51M

Predal za shranjevanje na kesonu bott



- Hitro in enostavno zavarovanje tovora na kesonu
- Za transport lopat, metel in drugega orodja
- Poljubno nastavljiva širina od 1700 do 2136mm, zaradi česar je primerna za skoraj vse kesone

Zunanje mere Š x G x V mm	Št. art.
1700 - 2136 x 622 x 382	600 20 029.98V
Pritrdilni material	900 99 667



Če imate vprašanja o izdelkih bott ali jih želite naročiti po telefonu, vam bodo sodelavci telefonske službe *bott dialog-aktiv* z veseljem pomagali:
+386 (0) 4 27 90 800

Lahko pa vaše povpraševanje pošljete po e-pošti na: **info@bott.si**



www.bott.si

MESTODELA D.O.O., Poslovna cona A 49, 4208 Šenčur,
dialog-aktiv: Telefon: +386 (0) 4 27 90 800, faks: +386 (0) 4 27 90 888

